

COQUIMATLÁN

TESORERÍA
H. AYUNTAMIENTO 2018-2021

OFICIO: TM 018/2021.

PTE. DE LA COMISION DE HACIENDA
DEL H. CONGRESO DEL ESTADO DE COLIMA
P R E S E N T E:

Por medio de la presente remito a usted la cuenta pública mensual correspondiente a enero 2021.

Sin otro particular me despido de usted, enviándole un cordial saludo.

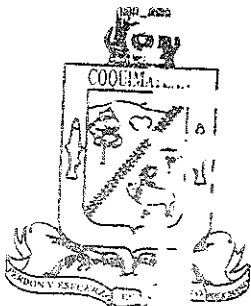

H. AYUNTAMIENTO CONSTITUCIONAL
DE COQUIMATLÁN, COL.
2018-2021
TESORERÍA

ATENTAMENTE
Coquimatlán, Col, a 11 de febrero de 2021.
EL TESORERO MUNICIPAL

C.P. MA. GUADALURE ADAME GUTIERREZ
TESORERA MUNICIPAL.

C.c.p. Auditor Superior del Estado. – OSAFIG.- Para su conocimiento
C.c.p. H. Congreso del Estado
C.c.p. Archivo

“2021, Año de Griselda Álvarez Ponce de León”

“H. AYUNTAMIENTO COQUIMATLÁN, COLIMA”
Reforma s/n. esq. con J. Jesús Alcaraz. Centro. Coquimatlán. Col., Tel. (312) 20-7-89-45. C.P. 28400.



**H. Ayuntamiento de Coquimatlán
Administración 2018-2021**



COQUIMATLÁN

H. AYUNTAMIENTO 2018-2021

CUENTA PUBLICA MENSUAL

“2021, Año de Griselda Álvarez Ponce De León”

Reforma S/N y Jesús Alcaraz, Coquimatlán, Col. Tel: 32-30-333 32-30-748, C. Postal 28400.



**H. Ayuntamiento de Coquimatlán
Administración 2018-2021**



COQUIMATLÁN

H. Ayuntamiento 2018-2021

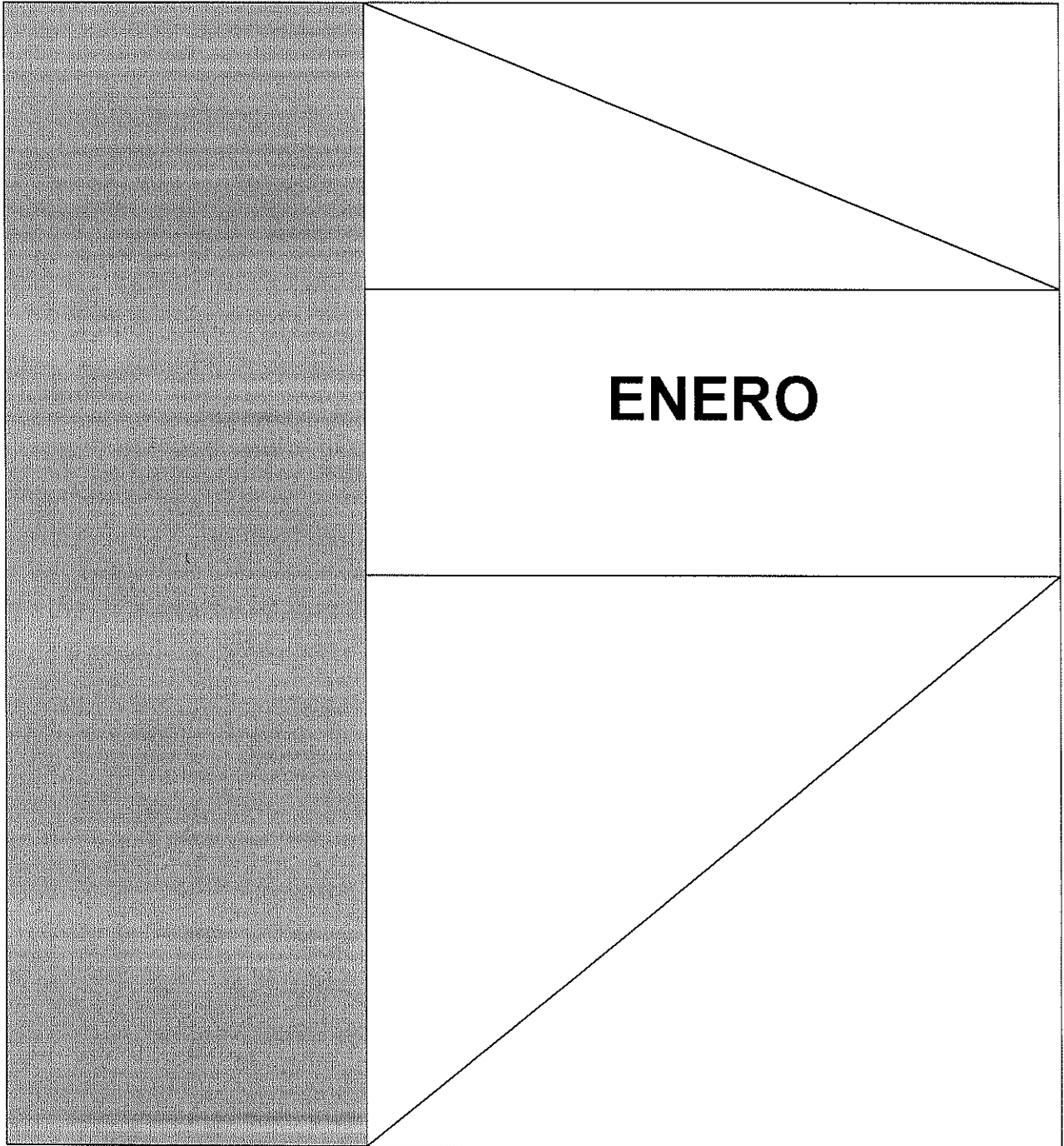

“2021, Año de Griselda Álvarez Ponce De León”



H. Ayuntamiento de Coquimatlán Administración 2018-2021



COQUIMATLÁN

EL AYUNTAMIENTO ADMINISTRATIVO

ESTADO FINANCIERO DE CORRESPONDIENTE AL MES DE ENERO DE 2021

Contenido

1. Estado De Actividades
2. Estado De Situación Financiera
3. Estado De Cambios de Situación Financiera
4. Estado Analítico del Activo
5. Estado Analítico de la Deuda y Otros Pasivos
6. Estado de Variación en la Hacienda Publica
7. Estado de flujo de efectivo
8. Balanza de comprobación
9. Estado Analítico del Ingresos
10. Estado Analítico del Egreso
11. Informe de la Deuda
12. Gasto por Categoría Programática
13. Indicadores de Postura Fiscal
14. Análisis de Saldos
15. Saldo bancario
16. Ayudas Sociales a Personas
17. Notas a los Estados Financieros

Fecha de entrega 12 de febrero de 2021

“2021, Año de Griselda Álvarez Ponce De León”



H. AYUNTAMIENTO DE COQUIMATLÁN
ADMINISTRACIÓN 2018-2021

NO. DE OFICIO: 057/2021
EXPEDIENTE: K:01

EL SUSCRITO, SECRETARIO DEL H. AYUNTAMIENTO CONSTITUCIONAL DE ESTE LUGAR, HACE CONSTAR Y A LA VEZ,-----

C E R T I F I C A -----

QUE LA PRESENTE ACTA ES COPIA FIEL DE SU ORIGINAL DEL LIBRO DE SESIONES DEL H. AYUNTAMIENTO PARA LA ADMINISTRACIÓN MUNICIPAL 2018-2021, EN EL CUAL OBRA UN ACTA QUE EN SU PARTE CONDUCENTE DICE:-----

AL MARGEN IZQUIERDO:- **ACTA NÚMERO 77 DE LA SESION EXTRAORDINARIA DE H. CABILDO CELEBRADA EL DÍA JUEVES 11 DE FEBRERO DEL AÑO DOS MIL VEINTIUNO.**-----

-----PRESIDENCIA: C. M.C.P. JOSÉ GUADALUPE BENAVIDES FLORIÁN, PRESIDENTE MUNICIPAL, AL CENTRO: EN COQUIMATLÁN, COLIMA, CABECERA DEL MUNICIPIO DEL MISMO NOMBRE, ESTADO DE COLIMA, SIENDO LAS 13:12 HORAS (TRECE HORAS CON DOCE MINUTOS) DEL **DIA JUEVES 11 DE FEBRERO DEL AÑO DOS MIL VEINTIUNO**, SE REUNIERON EN LA SALA DE CABILDO "MANUEL LUCAS", DENTRO DE LA PRESIDENCIA MUNICIPAL, TENIENDO ACTO DE PRESENCIA EL C. M.C.P. JOSÉ GUADALUPE BENAVIDES FLORIÁN, PRESIDENTE MUNICIPAL; LICDA. ELMA LUXIOLA JIMENEZ ZAMORA, SINDICA MUNICIPAL Y LOS REGIDORES, C. LIC. HORMISDAS ESCAMILLA ALCARAZ, LICDA. ERIKA LIZETH CASTAÑEDA SANCHEZ, C. MARTA GALVÁN CASTELLANOS, LICDA. LEONOR ALCARAZ MANZO, MVZ. ABEL CARDENAS GONZALEZ, ENF. MA. TERESA GUERRERO PADILLA Y LTS. SALVADOR FUENTES PEDROZA CON EL FIN DE CELEBRAR **SESIÓN EXTRAORDINARIA** DE CABILDO, BAJO EL SIGUIENTE ORDEN DEL DÍA: -----

- 1.- LISTA DE ASISTENCIA. -----
- 2.- DECLARACIÓN DE QUÓRUM LEGAL E INSTALACIÓN LEGAL DE LA SESION. -----
- 3.- LECTURA Y APROBACIÓN EN SU CASO DEL ORDEN DEL DIA. -----
- 4.- LECTURA Y APROBACIÓN EN SU CASO, DEL ACTA DE LA SESIÓN ANTERIOR.-----
- 5.- DICTAMEN QUE PRESENTA LA COMISIÓN DE HACIENDA MUNICIPAL, RESPECTO A LA AUTORIZACIÓN DE LA CUENTA PUBLICA CORRESPONDIENTE AL MES DE ENERO DE 2021. -----





H. AYUNTAMIENTO DE COQUIMATLÁN
ADMINISTRACIÓN 2018-2021

6.- DICTAMEN DE TRANSFERENCIAS Y/O AMPLIACIONES Y DISMINUCIONES DE LAS PARTIDAS PRESUPUESTALES ORIGINALMENTE AUTORIZADAS AL PRESUPUESTO DE EGRESOS PARA EL MES DE FEBRERO DE 2021 QUE PRESENTA LA COMISIÓN DE HACIENDA MUNICIPAL. -----

7.- DICTAMEN DE LA CUENTA PÚBLICA ANUAL 2020 Y TRANSFERENCIAS Y/O AMPLIACIONES Y DISMINUCIONES DE LA PARTIDAS PRESUPUESTALES DEL EJERCICIO DE 2020. -----

8.- SOLICITUD Y EN SU CASO APROBACION DE LA CONDONACION DEL PAGO DE LICENCIA 2021 QUE PRESENTAN LOS SOCIOS DE LA PLAZA DE TOROS DE COQUIMATLAN, A TRAVES DE SU DIRECTIVA. -----

9.- SOLICITUD Y EN SU CASO APROBACION DE "LA BAJA" DE LAS SIGUIENTES LICENCIAS COMERCIALES: **B-000100** "LOCAL PARA FIESTAS TIPO B" A NOMBRE DEL PROFR. MARCOS RAMOS LOPEZ. Y **B-000049** "PAPELERIA, REFRESQUERIA Y MINI INTERNET" A NOMBRE DE C. ESAÚ PEREZ ESTRADA. -----

10.- DICTAMEN ELABORADO POR LA COMISION DE HACIENDA MUNICIPAL EL H. CABILDO DEL AYUNTAMIENTO CONSTITUCIONAL DE COQUIMATLAN, COLIMA, RELATIVO A SOLICITAR DE PARTE DEL ORGANISMO OPERADOR DEL AGUA (CAPACO) AL CONGRESO DEL ESTADO LA AUTORIZACION DE ESTIMULOS FISCALES EN EL PRESENTE EJERCICIO FISCAL. -----

11.- CLAUSURA. -----

.....QUINTO PUNTO.- DICTAMEN QUE PRESENTA LA COMISIÓN DE HACIENDA MUNICIPAL, RESPECTO A LA AUTORIZACIÓN DE LA CUENTA PUBLICA CORRESPONDIENTE AL MES DE ENERO DE 2021. EN ESTE PUNTO SE LE CEDE EL USO DE LA VOZ A LA SINDICO LICDA. ELMA LUXIOLA JIMENEZ ZAMORA, SECRETARIA DE LA COMISION DE HACIENDA, QUIEN DA LECTURA AL PRESENTE DICTAMEN, UNA VEZ TERMINADA LA LECTURA SE PUSO A CONSIDERACION DEL PLENO, SIENDO APROBADO POR UNANIMIDAD. (ANEXO I) -----

.....DECIMO PUNTO.- CLAUSURA. AGOTADO EL ORDEN DEL DÍA, EL PRESIDENTE MUNICIPAL MCP. JOSÉ GUADALUPE BENAVIDES FLORIAN DECLARO CLAUSURADA LA SESION SIENDO LAS 13:40 HORAS. (UNA DE LA TARDE CON CUARENTA MINUTOS) DEL DÍA DE SU FECHA. -----

-----PARA CONSTANCIA DE ESTA, SE LEVANTA LA PRESENTE ACTA, QUE FIRMAN LOS QUE EN ELLA INTERVINIERON Y QUISIERON HACERLO-----
DOY FE -----





H. AYUNTAMIENTO DE COQUIMATLÁN
ADMINISTRACIÓN 2018-2021

ATENTAMENTE
COQUIMATLÁN, COL.,
SECRETARIO DEL H. AYUNTAMIENTO

C. ING. ROBERTO NAVARRO LOPEZ

A QUIEN CORRESPONDA:

-----EL SUSCRITO, SECRETARIO DEL H. AYUNTAMIENTO
CONSTITUCIONAL DE ESTE LUGAR, HACE CONSTAR Y A LA VEZ,-----

CERTIFICA-----

QUE LA PRESENTA ACTA DE CABILDO, ES COPIA FIEL DE SU ORIGINAL DEL LIBRO
DE SESIONES DE LA ADMINISTRACIÓN MUNICIPAL 2018-2021, QUE SE ENCUENTRA
EN EL ARCHIVO DE SECRETARIA DEL H. AYUNTAMIENTO DE COQUIMATLÁN.

SE EXTIENDE LA PRESENTE CERTIFICACIÓN A LOS DOCE DÍAS
DEL MES DE FEBRERO DEL AÑO DOS MIL VEINTIUNO, PARA LOS USOS LEGALES
CONSIGUIENTES.

ATENTAMENTE.
COQUIMATLÁN, COL.,
EL SECRETARIO DEL H. AYUNTAMIENTO.

ING. ROBERTO NAVARRO LOPEZ

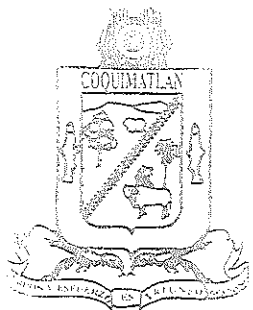

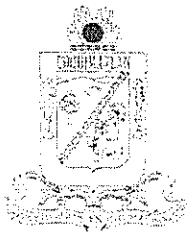

COQUIMATLÁN

H. AYUNTAMIENTO 2018-2021

DICTAMEN QUE PRESENTA LA COMISION DE HACIENDA MUNICIPAL RESPECTO DE LA CUENTA PUBLICA MENSUAL CORRESPONDIENTE AL MES DE ENERO DE 2021.

**H. CABILDO MUNICIPAL
PRESENTE.**

La Comisión de Hacienda Municipal, integrada por los CC. Municipales: LICDA. LEONOR ALCARAZ MANZO, Regidora; T.A. HORMISDAS ESCAMILLA ALCARAZ, Regidor; MTRA. ELMA LUXIOLA JIMENEZ ZAMORA, Sindica; LIC. DANIEL FLORES ORTEGA, Regidor; y C. ENF. MA. TERESA GUERRERO PADILLA, Regidora; el primero de los mencionados con el carácter de Presidente y los demás con el de secretarios de la Comisión, con fundamento en las facultades que nos otorga el artículo 42 de la Ley del Municipio Libre y

ANTECEDENTES:

PRIMERO.- Que el día 11 de Febrero del 2021 la Tesorera Municipal C.P. Ma. Guadalupe Adame Gutiérrez, turnó a los suscritos, de forma impresa, la cuenta pública mensual correspondiente al mes de Enero del 2021.

SEGUNDO.- Que para la atención y dictamen en términos de Ley, los suscritos nos reunimos en sesión de trabajo el día 11 de Febrero del 2021.

En mérito de esos antecedentes, los suscritos emitimos los siguientes:

CONSIDERANDOS

PRIMERO.- Esta Comisión es competente para conocer del presente asunto por disposición expresa de la Ley de Presupuesto Contabilidad y Gasto Público Municipal en su artículo 13, fracción I y VI, establece textualmente:

ARTÍCULO 13.- La Comisión tendrá a su cargo las atribuciones siguientes:

- I. Vigilar el ejercicio del presupuesto y el cumplimiento de las metas establecidas en los programas autorizados, debiéndose auxiliar de la Contraloría municipal;
- VI. Las demás que determinen ésta y otras disposiciones legales y reglamentarias.

SEGUNDO.- Que la Ley de Fiscalización Superior del Estado en sus artículos 7 y 8 establece:

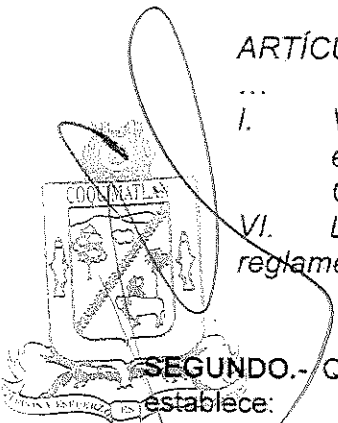

AYUNTAMIENTO CONSTITUCIONAL
DE COQUIMATLÁN, COL.
2018-2021
SECRETARÍA

"H. AYUNTAMIENTO COQUIMATLÁN, COLIMA"

Reforma S/N v Jesús Alcaraz. Coquimatlán. Col. Tel: 32 3 03 33 v 32 307 48. C.Postal 28400.

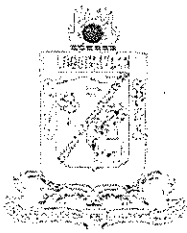

COQUIMATLÁN

H. AYUNTAMIENTO 2018-2021

Artículo 7.- La cuenta pública Mensual, corresponde a los reportes de la gestión financiera, como parte integral de la cuenta pública anual, que rinden los poderes del estado, municipios y los entes públicos paraestatal o paramunicipales que prestan servicios de agua potable, alcantarillado, drenaje y saneamiento. Documento que deberán contener:

- I.- Detalle de ingresos y egresos;
- II.- Estado de situación financiera, y
- III.- Estado analítico de activos, pasivos y deuda.

Artículo 8.- Los entes fiscalizables a que se refiere el artículo anterior, remitirán al Congreso, el resultado de la cuenta pública mensual, a más tardar el día 15 del mes siguiente. El incumplimiento dará lugar a imponer las sanciones que en su caso se estimen convenientes.

La aprobación interna del dictamen de revisión que él o los órganos de gobierno realicen a la cuenta pública mensual y anual, no impide al Órgano Superior la determinación y fincamiento, en su caso, de las responsabilidades a los servidores públicos que hayan incurrido en ellas.

TERCERO.- Que la información remitida por la Tesorera municipal como parte de la Cuenta Pública que contiene el resultado del mes de Enero del 2021 es la siguiente:

1. Estado de Situación Financiera
2. Estado de Actividades
3. Balanza de comprobación
4. Estado Analítico de Ingresos y Estado Analítico del Ejercicio del Presupuesto de Egresos

CUARTO.- Que de la información con que contamos se infiere que se tuvieron ingresos por el orden de \$7,937,101.88 (Siete millones novecientos treinta y siete mil ciento un pesos 88/100 M.N) y se ejerció la cantidad de \$5,447,247.58 (Cinco millones cuatrocientos cuarenta y siete mil doscientos cuarenta y siete pesos 58/100 M.N.) Teniendo un ahorro al termino del mes de \$2,489,854.30 (Dos millones cuatrocientos ochenta y nueve mil ochocientos cincuenta y cuatro pesos 30/100 M.N.).

"H. AYUNTAMIENTO COQUIMATLÁN, COLIMA"

Reforma S/N v Jesús Alcaraz. Coquimatlán. Col.. Tel: 32 3 03 33 v 32 307 48. C.Postal 28400.

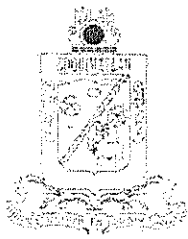

COQUIMATLÁN

H. AYUNTAMIENTO 2018-2021

Con base en los antecedentes y con la revisión de los reportes contables del gasto, así como con los considerandos referidos se estima viable dictaminar procedente, la propuesta de Acuerdo siguiente:

ACUERDO:

PRIMERO: Con fundamento en el artículo 45, fracción IV, inciso b) de la Ley del Municipio Libre del Estado de Colima y los artículos 8 en su fracción VII de la Ley de Presupuesto, Contabilidad y Gasto Público Municipal, así como los artículos 7 y 8 de Ley de Fiscalización Superior del Estado es de autorizarse y **SE AUTORIZA LA CUENTA PUBLICA MENSUAL CORRESPONDIENTE AL MES ENERO DEL 2021.**

SEGUNDO: En términos del artículo 8 de Ley de Fiscalización Superior del Estado la presente aprobación interna del dictamen de revisión a la cuenta pública Mensual, no impide al Órgano Superior la determinación y fincamiento, en su caso, de las responsabilidades a los servidores públicos que hayan incurrido en ellas.

TERCERO: NOTIFIQUESE AL CONGRESO DEL ESTADO PARA LOS EFECTOS CORRESPONDIENTES.

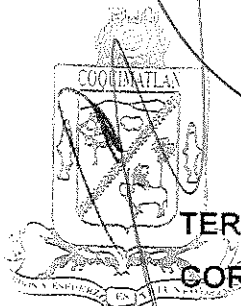

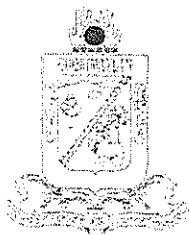

COQUIMATLÁN

H. AYUNTAMIENTO 2018-2021

Dado en el recinto oficial, el día 11 de Febrero año 2021 dos mil veintiuno.

Atentamente
Sufragio Efectivo. No Reelección
Por la Comisión de Hacienda Municipal

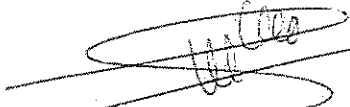

LICDA. LEONOR ALCARAZ MANZO
Presidente

T.A. HORMISDAS ESCAMILLA ALCARAZ
Secretario

MTRA. ELMA LUXIOLA JIMENEZ ZAMORA
Secretario

LIC. DANIEL FLORES ORTEGA
Secretario

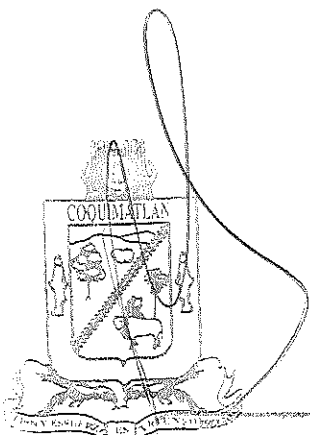
C. ENF. MA. TERESA GUERRERO PADILLA
Secretario





MUNICIPIO DE COQUIMATLAN, COL.
Sistema Integral de Contabilidad Gubernamental
ESTADO DE SITUACION FINANCIERA
AL 31 DE ENERO DE 2021

Descripción de la Cuenta	Importe
ACTIVO	
ACTIVO CIRCULANTE	
<i>EFFECTIVO Y EQUIVALENTES</i>	
BANCOS/TESORERIA	19,177,625.12
DEPOSITOS DE FONDOS DE TERCEROS EN GARANTÍA Y/O ADMINISTRACIÓN	11,990.50
<i>DERECHOS A RECIBIR EFECTIVO O EQUIVALENTES</i>	
CUENTAS POR COBRAR A CORTO PLAZO	1,204,920.47
DEUDORES DIVERSOS POR COBRAR A CORTO PLAZO	851,445.57
INGRESOS POR RECUPERAR A CORTO PLAZO	1,000,000.00
DEUDORES POR ANTICIPOS DE TESORERIA A CORTO PLAZO	18,448.85
PRESTAMOS OTORGADOS A CORTO PLAZO	15,944,496.92
<i>DERECHOS A RECIBIR BIENES O SERVICIOS</i>	
ANTICIPO A PROVEEDORES POR ADQUISICIÓN DE BIENES Y PRESTACIÓN DE SERVICIOS A CORTO PLAZO	1,598,685.76
ANTICIPO A CONTRATISTAS POR OBRAS PÚBLICAS A CORTO PLAZO	541,702.13
TOTAL DE ACTIVOS CIRCULANTES	40,349,315.32
ACTIVO NO CIRCULANTE	
<i>BIENES INMUEBLES, INFRAESTRUCTURA Y CONSTRUCCIONES EN PROCESO</i>	
VIVIENDAS	6,474,064.26
EDIFICIOS NO HABITACIONALES	9,400,012.23
CONSTRUCCIONES EN PROCESO EN BIENES DE DOMINIO PÚBLICO	119,105,926.12
CONSTRUCCIONES EN PROCESO EN BIENES PROPIOS	14,190,162.21
<i>BIENES MUEBLES</i>	
MOBILIARIO Y EQUIPO DE ADMINISTRACIÓN	13,280,067.67
MOBILIARIO Y EQUIPO EDUCACIONAL Y RECREATIVO	963,788.00
EQUIPO DE DEFENSA Y SEGURIDAD	1,291,825.46
<i>ACTIVOS DIFERIDOS</i>	
ESTUDIOS, FORMULACIÓN Y EVALUACIÓN DE PROYECTOS	699,254.88
TOTAL DE ACTIVOS NO CIRCULANTES	165,405,100.83
TOTAL DEL ACTIVO	205,754,416.15
PASIVO	
PASIVO CIRCULANTE	
<i>CUENTAS POR PAGAR A CORTO PLAZO</i>	
SERVICIOS PERSONALES POR PAGAR A CORTO PLAZO	9,749,348.77
PROVEEDORES POR PAGAR A CORTO PLAZO	186,719.72
CONTRATISTAS POR OBRAS PÚBLICAS POR PAGAR A CORTO PLAZO	4,117,773.25
TRANSFERENCIAS OTORGADAS POR PAGAR A CORTO PLAZO	386,324.47
RETENCIONES Y CONTRIBUCIONES POR PAGAR A CORTO PLAZO	23,188,699.87
DEVOLUCIONES DE LA LEY DE INGRESO POR PAGAR A CORTO PLAZO	-1,038.86
OTRAS CUENTAS POR PAGAR A CORTO PLAZO	6,611,905.30
<i>DOCUMENTOS POR PAGAR A CORTO PLAZO</i>	
OTROS DOCUMENTOS POR PAGAR A CORTO PLAZO	74,274.31
<i>PORCIÓN A CORTO PLAZO DE LA DEUDA PÚBLICA A LARGO PLAZO</i>	
PORCIÓN A CORTO PLAZO DE LA DEUDA PÚBLICA INTERNA	7,770,472.43
<i>FONDOS Y BIENES DE TERCEROS EN GARANTÍA Y/O ADMINISTRACIÓN A CORTO PLAZO</i>	
FONDOS EN GARANTÍA A CORTO PLAZO	67,319.34
<i>OTROS PASIVOS A CORTO PLAZO</i>	
INGRESOS POR CLASIFICAR	97,085.12



MUNICIPIO DE COQUIMATLAN, COL.
 Sistema Integral de Contabilidad Gubernamental
ESTADO DE SITUACION FINANCIERA
 AL 31 DE ENERO DE 2021

Descripción de la Cuenta	Importe
TOTAL DE PASIVOS CIRCULANTES	52,248,883.72
PASIVO NO CIRCULANTE	
DEUDA PÚBLICA A LARGO PLAZO	
PRÉSTAMOS DE LA DEUDA INTERNA POR PAGAR A LARGO PLAZO	7,737,097.67
TOTAL DE PASIVOS NO CIRCULANTES	7,737,097.67
TOTAL DEL PASIVO	59,985,981.39
HACIENDA PUBLICA/ PATRIMONIO	
HACIENDA PUBLICA/ PATRIMONIO GENERADO	145,768,434.76
RESULTADOS DEL EJERCICIO (AHORRO/DESAHORRO)	2,489,854.30
RESULTADOS DE EJERCICIOS ANTERIORES	130,300,410.13
RESERVAS	12,978,170.33
TOTAL HACIENDA PUBLICA/ PATRIMONIO	145,768,434.76
TOTAL DEL PASIVO Y HACIENDA PUBLICA/ PATRIMONIO	205,754,416.15

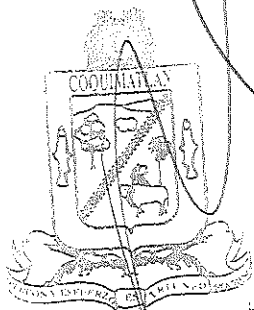



MUNICIPIO DE COQUIMATLAN, COL.
Sistema Integral de Contabilidad Gubernamental
ESTADO DE ACTIVIDADES
DEL 1 DE ENERO AL 31 DE ENERO DE 2021

Descripción de la Cuenta	Importe
INGRESOS Y OTROS BENEFICIOS	
INGRESOS DE GESTIÓN	2,760,601.25
<i>IMPUESTOS</i>	
IMPUESTOS SOBRE EL PATRIMONIO	2,029,348.34
IMPUESTOS SOBRE LA PRODUCCIÓN, EL CONSUMO Y LAS TRANSACCIONES	20,511.97
ACCESORIOS DE IMPUESTOS	59,777.17
<i>DERECHOS</i>	
DERECHOS POR EL USO, GOCE, APROVECHAMIENTO O EXPLOTACIÓN DE BIENES DE DOMINIO PÚBLICO	13,399.97
DERECHOS POR PRESTACIÓN DE SERVICIOS	191,397.55
OTROS DERECHOS	332,797.82
<i>PRODUCTOS</i>	
PRODUCTOS	9,374.40
<i>APROVECHAMIENTOS</i>	
MULTAS	88,665.33
INDEMNIZACIONES	15,328.70
PARTICIPACIONES, APORTACIONES, CONVENIOS, INCENTIVOS DERIVADOS DE LA COLABORACIÓN FISCAL, FONDOS DISTINTOS DE APORTACIONES, TRANSFERENCIAS, ASIGNACIONES, SUBSIDIOS Y SUBVENCIONES, Y PENSIONES Y JUBILACIONES	5,176,500.63
<i>PARTICIPACIONES, APORTACIONES, CONVENIOS, INCENTIVOS DERIVADOS DE LA COLABORACIÓN FISCAL Y FONDOS DISTINTOS DE APORTACIONES</i>	
PARTICIPACIONES	5,176,500.63
TOTAL DE INGRESOS Y OTROS BENEFICIOS	7,937,101.88
GASTOS Y OTRAS PÉRDIDAS	
GASTOS DE FUNCIONAMIENTO	4,212,910.27
<i>SERVICIOS PERSONALES</i>	
REMUNERACIONES AL PERSONAL DE CARÁCTER PERMANENTE	2,256,566.51
REMUNERACIONES ADICIONALES Y ESPECIALES	264,650.05
SEGURIDAD SOCIAL	207,559.85
OTRAS PRESTACIONES SOCIALES Y ECONOMICAS	898,573.23
PAGO DE ESTIMULOS A SERVIDORES PUBLICOS	160,023.40
<i>MATERIALES Y SUMINISTROS</i>	
MATERIALES DE ADMINISTRACION; EMISION DE DOCUMENTOS Y ARTICULOS OFICIALES	16,687.21
COMBUSTIBLES, LUBRICANTES Y ADITIVOS	227,894.95
HERRAMIENTAS, REFACCIONES Y ACCESORIOS MENORES	4,256.00
<i>SERVICIOS GENERALES</i>	
SERVICIOS BÁSICOS	36,986.00
SERVICIOS DE ARRENDAMIENTO	8,750.00
SERVICIOS PROFESIONALES, CIENTÍFICOS Y TÉCNICOS Y OTROS SERVICIOS	3,095.42
SERVICIOS FINANCIEROS, BANCARIOS Y COMERCIALES	5,051.23
SERVICIOS DE INSTALACION, REPARACION, MANTENIMIENTO Y CONSERVACION	117,218.38
SERVICIOS OFICIALES	5,598.00
TRANSFERENCIAS, ASIGNACIONES, SUBSIDIOS Y OTRAS AYUDAS	1,201,235.94
<i>TRANSFERENCIAS AL RESTO DEL SECTOR PUBLICO</i>	
TRANSFERENCIAS A ENTIDADES FEDERATIVAS Y MUNICIPIOS	583,333.33
<i>AYUDAS SOCIALES</i>	

[Handwritten signature]

[Handwritten signature]

[Handwritten signature]



MUNICIPIO DE COQUIMATLAN, COL.
Sistema Integral de Contabilidad Gubernamental
ESTADO DE ACTIVIDADES
DEL 1 DE ENERO AL 31 DE ENERO DE 2021

Descripción de la Cuenta	Importe
AYUDAS SOCIALES A PERSONAS	11,500.00
AYUDAS SOCIALES A INSTITUCIONES	17,600.00
PENSIONES Y JUBILACIONES	
JUBILACIONES	588,802.61
INTERESES, COMISIONES Y OTROS GASTOS DE LA DEUDA PÚBLICA	
INTERESES DE LA DEUDA PUBLICA	33,101.37
INTERESES DE LA DEUDA PÚBLICA INTERNA	33,101.37
TOTAL DE GASTOS Y OTRAS PÉRDIDAS	5,447,247.58
RESULTADOS DEL EJERCICIO (AHORRO/DESAHORRO)	2,489,854.30

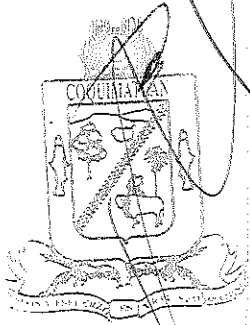

MUNICIPIO DE COQUIMATLAN, COL.
Sistema Integral de Contabilidad Gubernamental
BALANZA DE COMPROBACION
DEL 1 DE ENERO AL 31 DE ENERO DE 2021

Descripción	Saldo Anterior		Movimientos		Saldo Actual		Haber
	Debe	Haber	Debe	Haber	Debe	Haber	
ACTIVO CIRCULANTE							
EFFECTIVO Y EQUIVALENTES							
BANCOS/TESORERIA	41,329,807.84	0.00	11,113,055.85	12,093,548.37	40,349,315.32	0.00	0.00
DEPOSITOS DE FONDOS DE TERCEROS EN GARANTIA Y/O ADMINISTRACION	20,046,496.18	0.00	11,086,963.43	11,943,843.99	19,189,615.62	0.00	0.00
	20,034,505.68	0.00	11,086,963.43	11,943,843.99	19,177,625.12	0.00	0.00
	11,990.50	0.00	0.00	0.00	11,990.50	0.00	0.00
DERECHOS A RECIBIR EFECTIVO O EQUIVALENTES							
CUENTAS POR COBRAR A CORTO PLAZO	19,142,923.77	0.00	26,092.42	149,704.38	19,019,311.81	0.00	0.00
DEUDORES DIVERSOS POR COBRAR A CORTO PLAZO	1,209,220.43	0.00	17,404.42	21,704.38	1,204,920.47	0.00	0.00
INGRESOS POR RECUPERAR A CORTO PLAZO	851,445.57	0.00	0.00	0.00	851,445.57	0.00	0.00
DEUDORES POR ANTICIPOS DE TESORERIA A CORTO PLAZO	1,000,000.00	0.00	0.00	0.00	1,000,000.00	0.00	0.00
	9,760.85	0.00	8,688.00	0.00	18,448.85	0.00	0.00
PRESTAMOS OTORGADOS A CORTO PLAZO	16,072,496.92	0.00	0.00	128,000.00	15,944,496.92	0.00	0.00
DERECHOS A RECIBIR BIENES O SERVICIOS							
ANTICIPO A PROVEEDORES POR ADQUISICION DE BIENES Y PRESTACION DE SERVICIOS A CORTO PLAZO	2,140,387.89	0.00	0.00	0.00	2,140,387.89	0.00	0.00
ANTICIPO A CONTRATISTAS POR OBRAS PUBLICAS A CORTO PLAZO	1,598,685.76	0.00	0.00	0.00	1,598,685.76	0.00	0.00
	541,702.13	0.00	0.00	0.00	541,702.13	0.00	0.00
ACTIVO NO CIRCULANTE							
BIENES INMUEBLES, INFRAESTRUCTURA Y CONSTRUCCIONES EN PROCESO							
VIVIENDAS	165,405,100.83	0.00	0.00	0.00	165,405,100.83	0.00	0.00
EDIFICIOS NO HABITACIONALES	149,170,164.82	0.00	0.00	0.00	149,170,164.82	0.00	0.00
CONSTRUCCIONES EN PROCESO EN BIENES DE DOMINIO PUBLICO	6,474,064.26	0.00	0.00	0.00	6,474,064.26	0.00	0.00
CONSTRUCCIONES EN PROCESO EN BIENES PROPIOS	9,400,012.23	0.00	0.00	0.00	9,400,012.23	0.00	0.00
BIENES MUEBLES	119,105,926.12	0.00	0.00	0.00	119,105,926.12	0.00	0.00
MOBILIARIO Y EQUIPO DE ADMINISTRACION	14,190,162.21	0.00	0.00	0.00	14,190,162.21	0.00	0.00
MOBILIARIO Y EQUIPO EDUCACIONAL Y RECREATIVO	15,535,681.13	0.00	0.00	0.00	15,535,681.13	0.00	0.00
EQUIPO DE DEFENSA Y SEGURIDAD	13,280,067.67	0.00	0.00	0.00	13,280,067.67	0.00	0.00
ACTIVOS DIFERIDOS	963,788.00	0.00	0.00	0.00	963,788.00	0.00	0.00
ESTUDIOS, FORMULACION Y EVALUACION DE PROYECTOS	1,291,825.46	0.00	0.00	0.00	1,291,825.46	0.00	0.00
	699,254.88	0.00	0.00	0.00	699,254.88	0.00	0.00
	699,254.88	0.00	0.00	0.00	699,254.88	0.00	0.00
PASIVO CIRCULANTE							
CUENTAS POR PAGAR A CORTO PLAZO							
SERVICIOS PERSONALES POR PAGAR A CORTO PLAZO	0.00	55,719,230.54	10,417,438.04	6,947,091.22	0.00	52,248,883.72	0.00
	0.00	47,653,543.54	10,360,902.24	6,947,091.22	0.00	44,239,732.52	0.00
	0.00	10,117,686.05	4,402,454.36	4,034,117.08	0.00	9,749,348.77	0.00

[Firma]

[Firma]



MUNICIPIO DE COQUIMATLAN, COL.
Sistema Integral de Contabilidad Gubernamental
BALANZA DE COMPROBACION
DEL 1 DE ENERO AL 31 DE ENERO DE 2021

	Saldo Anterior		Movimientos		Saldo Actual	
	Debe	Haber	Debe	Haber	Debe	Haber
PROVEEDORES POR PAGAR A CORTO PLAZO	77,200.90	0.00	668,423.49	932,344.11	0.00	186,719.72
CONTRATISTAS POR OBRAS PÚBLICAS POR PAGAR A CORTO PLAZO	0.00	6,800,850.22	2,976,763.15	293,686.18	0.00	4,117,773.25
TRANSFERENCIAS OTORGADAS POR PAGAR A CORTO PLAZO	0.00	586,016.29	920,076.77	720,384.95	0.00	386,324.47
RETENCIONES Y CONTRIBUCIONES POR PAGAR A CORTO PLAZO	0.00	23,436,295.83	1,191,205.62	943,609.66	0.00	23,188,699.87
DEVOLUCIONES DE LA LEY DE INGRESO POR PAGAR A CORTO PLAZO	1,038.86	0.00	0.00	0.00	1,038.86	0.00
OTRAS CUENTAS POR PAGAR A CORTO PLAZO	0.00	6,790,934.91	201,978.85	22,949.24	0.00	6,611,905.30
DOCUMENTOS POR PAGAR A CORTO PLAZO	0.00	74,274.31	0.00	0.00	0.00	74,274.31
OTROS DOCUMENTOS POR PAGAR A CORTO PLAZO	0.00	74,274.31	0.00	0.00	0.00	74,274.31
PORCIÓN A CORTO PLAZO DE LA DEUDA PÚBLICA A LARGO PLAZO	0.00	7,827,008.23	56,535.80	0.00	0.00	7,770,472.43
PORCIÓN A CORTO PLAZO DE LA DEUDA PÚBLICA INTERNA	0.00	7,827,008.23	56,535.80	0.00	0.00	7,770,472.43
FONDOS Y BIENES DE TERCEROS EN GARANTÍA Y/O ADMINISTRACIÓN A CORTO PLAZO	0.00	67,319.34	0.00	0.00	0.00	67,319.34
FONDOS EN GARANTÍA A CORTO PLAZO	0.00	67,319.34	0.00	0.00	0.00	67,319.34
OTROS PASIVOS A CORTO PLAZO	0.00	97,085.12	0.00	0.00	0.00	97,085.12
INGRESOS POR CLASIFICAR	0.00	97,085.12	0.00	0.00	0.00	97,085.12
ASIVO NO CIRCULANTE	0.00	7,737,097.67	0.00	0.00	0.00	7,737,097.67
DEUDA PÚBLICA A LARGO PLAZO	0.00	7,737,097.67	0.00	0.00	0.00	7,737,097.67
PRÉSTAMOS DE LA DEUDA INTERNA POR PAGAR A LARGO PLAZO	0.00	7,737,097.67	0.00	0.00	0.00	7,737,097.67
DEUDA PÚBLICA/ PATRIMONIO	0.00	143,278,580.46	0.00	0.00	0.00	143,278,580.46
DEUDA PÚBLICA/ PATRIMONIO GENERADO	0.00	130,300,410.13	0.00	0.00	0.00	130,300,410.13
RESULTADOS DE EJERCICIOS ANTERIORES	9,908,965.82	0.00	0.00	0.00	9,908,965.82	0.00
RESULTADO EJERCICIO 2006	9,908,965.82	0.00	0.00	0.00	9,908,965.82	0.00
RESULTADO EJERCICIO 2008	0.00	3,277,483.98	0.00	0.00	0.00	3,277,483.98
RESULTADO EJERCICIO 2009	1,903,753.14	0.00	0.00	0.00	1,903,753.14	0.00
RESULTADO EJERCICIO 2010	0.00	1,516,535.05	0.00	0.00	0.00	1,516,535.05
RESULTADO EJERCICIO 2011	0.00	627,569.94	0.00	0.00	0.00	627,569.94
SUP O DEF 1990	489,733.84	0.00	0.00	0.00	489,733.84	0.00
SUP O DEF 1991	86,476.40	0.00	0.00	0.00	86,476.40	0.00
SUP O DEF 1992	238,128.61	0.00	0.00	0.00	238,128.61	0.00
SUP O DEF 1993	419,074.88	0.00	0.00	0.00	419,074.88	0.00
SUP O DEF 1994	396,403.36	0.00	0.00	0.00	396,403.36	0.00

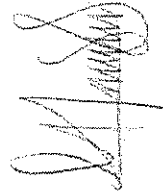
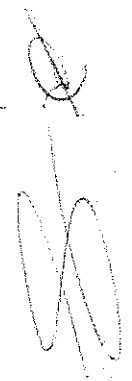

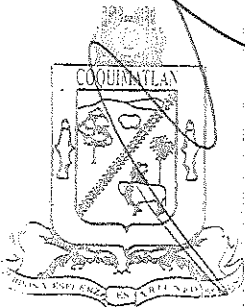
CONSTITUCIONAL
DE COQUIMATLAN, COL
2016-2021

MUNICIPIO DE COQUIMATLAN, COL.
Sistema Integral de Contabilidad Gubernamental
BALANZA DE COMPROBACION
DEL 1 DE ENERO AL 31 DE ENERO DE 2021

Descripción	Saldo Anterior		Movimientos		Saldo Actual	
	Debe	Haber	Debe	Haber	Debe	Haber
SUP O DEF 1995	105,595.46	0.00	0.00	0.00	105,595.46	0.00
SUP O DEF 1996	360,950.40	0.00	0.00	0.00	360,950.40	0.00
SUP O DEF 1997	0.00	2,428,046.29	0.00	0.00	0.00	2,428,046.29
SUP O DE F1998	0.00	1,077,382.20	0.00	0.00	0.00	1,077,382.20
SUP O DEF 1999	0.00	1,574,368.51	0.00	0.00	0.00	1,574,368.51
SUP O DEF 2000	0.00	684,511.01	0.00	0.00	0.00	684,511.01
SUP O DEF 2001	5,830,439.30	0.00	0.00	0.00	5,830,439.30	0.00
SUP O DEF 2002	0.00	1,910,777.48	0.00	0.00	0.00	1,910,777.48
RESULTADO EJERCICIO 2003	962,044.80	0.00	0.00	0.00	962,044.80	0.00
RESULTADO EJERCICIO 2004	0.00	3,342,415.89	0.00	0.00	0.00	3,342,415.89
RESULTADO EJER ANTERIORES	1,173,042.82	0.00	0.00	0.00	1,173,042.82	0.00
RESULTADO EJERCICIO 2005	1,256,399.24	0.00	0.00	0.00	1,256,399.24	0.00
RESULTADO EJERCICIO 2007	4,731,841.54	0.00	0.00	0.00	4,731,841.54	0.00
RESULTADO EJERCICIO 2012	1,535,367.95	0.00	0.00	0.00	1,535,367.95	0.00
RESULTADO EJERCICIO 2013	0.00	6,922,022.42	0.00	0.00	0.00	6,922,022.42
RESULTADO EJERCICIO 2014	0.00	12,415,423.13	0.00	0.00	0.00	12,415,423.13
RESULTADO EJERCICIO 2015	0.00	9,516,809.56	0.00	0.00	0.00	9,516,809.56
RESULTADO EJERCICIO 2016	0.00	17,039,697.24	0.00	0.00	0.00	17,039,697.24
RESULTADO EJERCICIO 2017	0.00	21,323,511.38	0.00	0.00	0.00	21,323,511.38
RESULTADO EJERCICIO 2018	0.00	23,829,309.82	0.00	0.00	0.00	23,829,309.82
RESULTADO EJERCICIO 2019	0.00	28,657,083.98	0.00	0.00	0.00	28,657,083.98
RESULTADO EJERCICIO 2020	0.00	23,555,679.81	0.00	0.00	0.00	23,555,679.81
RESERVAS	0.00	12,978,170.33	0.00	0.00	0.00	12,978,170.33
RESERVAS DE PATRIMONIO	0.00	12,978,170.33	0.00	0.00	0.00	12,978,170.33
RESOS Y OTROS BENEFICIOS						
INGRESOS DE GESTIÓN	0.00	0.00	0.00	2,760,601.25	0.00	2,760,601.25
IMPUESTOS	0.00	0.00	0.00	2,109,637.48	0.00	2,109,637.48
IMPUESTOS SOBRE EL PATRIMONIO	0.00	0.00	0.00	2,029,348.34	0.00	2,029,348.34
IMPUESTOS SOBRE LA PRODUCCIÓN, EL CONSUMO Y LAS TRANSACCIONES	0.00	0.00	0.00	20,511.97	0.00	20,511.97
ACCESORIOS DE IMPUESTOS	0.00	0.00	0.00	59,777.17	0.00	59,777.17
DERECHOS	0.00	0.00	0.00	537,595.34	0.00	537,595.34
DERECHOS POR EL USO, GOCE, APROVECHAMIENTO O EXPLOTACIÓN DE BIENES DE DOMINIO PÚBLICO	0.00	0.00	0.00	13,399.97	0.00	13,399.97
DERECHOS POR PRESTACIÓN DE SERVICIOS	0.00	0.00	0.00	191,397.55	0.00	191,397.55
OTROS DERECHOS	0.00	0.00	0.00	332,797.82	0.00	332,797.82
PRODUCTOS	0.00	0.00	0.00	9,374.40	0.00	9,374.40

[Handwritten signature]

[Handwritten signature]



MUNICIPIO DE COQUIMATLAN, COL.
 Sistema Integral de Contabilidad Gubernamental
BALANZA DE COMPROBACION
DEL 1 DE ENERO AL 31 DE ENERO DE 2021

	Saldo Anterior		Movimientos		Saldo Actual	
	Debe	Haber	Debe	Haber	Debe	Haber
PRODUCTOS	0.00	0.00	0.00	9,374.40	0.00	9,374.40
APROVECHAMIENTOS	0.00	0.00	0.00	103,994.03	0.00	103,994.03
MULTAS	0.00	0.00	0.00	88,665.33	0.00	88,665.33
INDEMNIZACIONES	0.00	0.00	0.00	15,328.70	0.00	15,328.70
ARTICULACIONES, APORTACIONES, CONVENIOS, INCENTIVOS DERIVADOS DE LA COLABORACION FISCAL, FONDOS DISTINTOS DE APORTACIONES, TRANSFERENCIAS, ASIGNACIONES, SUBSIDIOS Y JUBILACIONES, Y PENSIONES Y JUBILACIONES	0.00	0.00	0.00	5,176,500.63	0.00	5,176,500.63
PARTICIPACIONES, APORTACIONES, CONVENIOS, INCENTIVOS DERIVADOS DE LA COLABORACION FISCAL Y FONDOS DISTINTOS DE APORTACIONES	0.00	0.00	0.00	5,176,500.63	0.00	5,176,500.63
PARTICIPACIONES	0.00	0.00	0.00	5,176,500.63	0.00	5,176,500.63
PERDIDAS Y OTRAS PERDIDAS						
COSTOS DE FUNCIONAMIENTO	0.00	0.00	4,212,910.27	0.00	4,212,910.27	0.00
SERVICIOS PERSONALES	0.00	0.00	3,787,373.08	0.00	3,787,373.08	0.00
REMUNERACIONES AL PERSONAL DE CARÁCTER PERMANENTE	0.00	0.00	2,256,566.51	0.00	2,256,566.51	0.00
REMUNERACIONES ADICIONALES Y ESPECIALES	0.00	0.00	264,650.09	0.00	264,650.09	0.00
SEGURIDAD SOCIAL	0.00	0.00	207,559.85	0.00	207,559.85	0.00
OTRAS PRESTACIONES SOCIALES Y ECONOMICAS	0.00	0.00	898,573.23	0.00	898,573.23	0.00
PAGO DE ESTIMULOS A SERVIDORES PUBLICOS	0.00	0.00	160,023.40	0.00	160,023.40	0.00
MATERIALES Y SUMINISTROS	0.00	0.00	248,838.16	0.00	248,838.16	0.00
MATERIALES DE ADMINISTRACION, EMISION DE DOCUMENTOS Y ARTICULOS OFICIALES	0.00	0.00	16,687.21	0.00	16,687.21	0.00
COMBUSTIBLES, LUBRICANTES Y ADITIVOS	0.00	0.00	227,894.95	0.00	227,894.95	0.00
HERRAMIENTAS, REFACCIONES Y ACCESORIOS MENORES	0.00	0.00	4,256.00	0.00	4,256.00	0.00
SERVICIOS GENERALES	0.00	0.00	176,699.03	0.00	176,699.03	0.00
SERVICIOS BÁSICOS	0.00	0.00	36,986.00	0.00	36,986.00	0.00
SERVICIOS DE ARRENDAMIENTO	0.00	0.00	8,750.00	0.00	8,750.00	0.00
SERVICIOS PROFESIONALES, CIENTÍFICOS Y TÉCNICOS Y OTROS SERVICIOS	0.00	0.00	3,095.42	0.00	3,095.42	0.00
SERVICIOS FINANCIEROS, BANCARIOS Y COMERCIALES	0.00	0.00	5,051.23	0.00	5,051.23	0.00
SERVICIOS DE INSTALACION, REPARACION, MANTENIMIENTO Y CONSERVACION	0.00	0.00	117,218.38	0.00	117,218.38	0.00
SERVICIOS OFICIALES	0.00	0.00	5,598.00	0.00	5,598.00	0.00
TRANSFERENCIAS, ASIGNACIONES, SUBSIDIOS Y OTROS	0.00	0.00	1,210,835.94	9,600.00	1,201,235.94	0.00

[Handwritten signature]

[Handwritten signature]

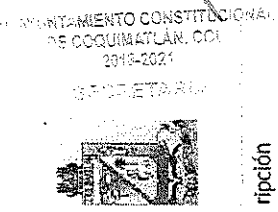

MUNICIPIO DE COQUIMATLAN, COL.
Sistema Integral de Contabilidad Gubernamental
BALANZA DE COMPROBACION
DEL 1 DE ENERO AL 31 DE ENERO DE 2021

	Saldo Anterior		Movimientos		Saldo Actual	
	Debe	Haber	Debe	Haber	Debe	Haber
TRAS AYUDAS						
TRANSFERENCIAS AL RESTO DEL SECTOR PUBLICO						
TRANSFERENCIAS A ENTIDADES FEDERATIVAS Y MUNICIPIOS	0.00	0.00	583,333.33	0.00	583,333.33	0.00
AYUDAS SOCIALES						
AYUDAS SOCIALES A PERSONAS	0.00	0.00	11,500.00	0.00	11,500.00	0.00
AYUDAS SOCIALES A INSTITUCIONES	0.00	0.00	27,200.00	9,600.00	17,600.00	0.00
PENSIONES Y JUBILACIONES						
JUBILACIONES	0.00	0.00	588,802.61	0.00	588,802.61	0.00
INTERESES, COMISIONES Y OTROS GASTOS DE LA DEUDA PUBLICA						
INTERESES DE LA DEUDA PUBLICA						
INTERESES DE LA DEUDA PUBLICA INTERNA	0.00	0.00	33,101.37	0.00	33,101.37	0.00
CANTAS DE CIERRE CONTABLE						
CANTAS DE ORDEN CONTABLES						
CANTAS DE ORDEN PRESUPUESTARIAS						
INGRESOS						
LEY DE INGRESOS ESTIMADA						
IMPUESTOS	0.00	0.00	122,352,069.49	122,352,069.49	0.00	0.00
DERECHOS	0.00	0.00	106,222,030.69	0.00	106,222,030.69	0.00
PRODUCTOS DE TIPO CORRIENTE	0.00	0.00	5,826,786.56	0.00	5,826,786.56	0.00
APROVECHAMIENTOS DE TIPO CORRIENTE	0.00	0.00	4,550,004.24	0.00	4,550,004.24	0.00
PARTICIPACIONES Y APORTACIONES,	0.00	0.00	2,101,215.29	0.00	2,101,215.29	0.00
LEY DE INGRESOS POR EJECUTAR						
IMPUESTOS	0.00	0.00	93,317,660.24	0.00	426,364.36	0.00
DERECHOS	0.00	0.00	8,018,917.52	106,396,050.09	93,317,660.24	0.00
PRODUCTOS DE TIPO CORRIENTE	0.00	0.00	2,109,637.48	5,826,786.56	0.00	3,717,149.08
APROVECHAMIENTOS DE TIPO CORRIENTE	0.00	0.00	537,595.34	4,550,004.24	0.00	4,012,408.90
PARTICIPACIONES Y APORTACIONES,	0.00	0.00	9,374.40	2,101,215.29	0.00	2,091,840.89
MODIFICACIONES A LA LEY DE INGRESOS ESTIMADA						
PARTICIPACIONES Y APORTACIONES,	0.00	0.00	103,994.03	426,364.36	0.00	322,370.33
PARTICIPACIONES Y APORTACIONES,	0.00	0.00	5,258,316.27	93,491,679.64	0.00	88,233,363.37
LEY DE INGRESOS DEVENGADA						
IMPUESTOS	0.00	0.00	174,019.40	81,815.64	92,203.76	0.00
DERECHOS	0.00	0.00	174,019.40	81,815.64	92,203.76	0.00
PRODUCTOS DE TIPO CORRIENTE	0.00	0.00	7,937,101.88	7,937,101.88	0.00	0.00
APROVECHAMIENTOS DE TIPO CORRIENTE	0.00	0.00	2,109,637.48	2,109,637.48	0.00	0.00
PARTICIPACIONES Y APORTACIONES,	0.00	0.00	537,595.34	537,595.34	0.00	0.00
APROVECHAMIENTOS DE TIPO CORRIENTE	0.00	0.00	9,374.40	9,374.40	0.00	0.00
APROVECHAMIENTOS DE TIPO CORRIENTE	0.00	0.00	103,994.03	103,994.03	0.00	0.00

[Handwritten signature]

[Handwritten signature]

MUNICIPIO DE COQUIMATLAN, COL.
Sistema Integral de Contabilidad Gubernamental
BALANZA DE COMPROBACION
DEL 1 DE ENERO AL 31 DE ENERO DE 2021



	Saldo Anterior		Movimientos		Saldo Actual	
	Debe	Haber	Debe	Haber	Debe	Haber
PARTICIPACIONES Y APORTACIONES.	0.00	0.00	5,176,500.63	5,176,500.63	0.00	0.00
LEY DE INGRESOS RECAUDADA	0.00	0.00	0.00	7,937,101.88	0.00	7,937,101.88
IMPUESTOS	0.00	0.00	0.00	2,109,637.48	0.00	2,109,637.48
DERECHOS	0.00	0.00	0.00	537,595.34	0.00	537,595.34
PRODUCTOS DE TIPO CORRIENTE	0.00	0.00	0.00	9,374.40	0.00	9,374.40
APROVECHAMIENTOS DE TIPO CORRIENTE	0.00	0.00	0.00	103,994.03	0.00	103,994.03
PARTICIPACIONES Y APORTACIONES.	0.00	0.00	0.00	5,176,500.63	0.00	5,176,500.63
RESUPUESTO DE EGRESOS	0.00	0.00	129,492,352.21	129,492,352.21	0.00	0.00
PRESUPUESTO DE EGRESOS APROBADO	0.00	0.00	0.00	106,222,030.69	0.00	106,222,030.69
SERVICIOS PERSONALES	0.00	0.00	0.00	62,183,171.47	0.00	62,183,171.47
MATERIALES Y SUMINISTROS	0.00	0.00	0.00	3,835,310.53	0.00	3,835,310.53
SERVICIOS GENERALES	0.00	0.00	0.00	7,460,395.46	0.00	7,460,395.46
TRANSFERENCIAS, ASIGNACIONES, SUBSIDIOS Y OTRAS AYUDAS	0.00	0.00	0.00	16,806,761.91	0.00	16,806,761.91
BIENES MUEBLES, INMUEBLES E INTANGIBLES	0.00	0.00	0.00	160,475.18	0.00	160,475.18
INVERSION PUBLICA	0.00	0.00	0.00	14,218,941.88	0.00	14,218,941.88
DEUDA PUBLICA	0.00	0.00	0.00	1,556,974.26	0.00	1,556,974.26
PRESUPUESTO DE EGRESOS POR EJERCER	0.00	0.00	107,401,101.66	6,590,650.59	100,810,451.07	0.00
SERVICIOS PERSONALES	0.00	0.00	63,093,189.27	4,697,390.88	58,395,798.39	0.00
MATERIALES Y SUMINISTROS	0.00	0.00	3,841,529.19	255,056.82	3,586,472.37	0.00
SERVICIOS GENERALES	0.00	0.00	7,631,259.79	291,209.98	7,340,049.81	0.00
TRANSFERENCIAS, ASIGNACIONES, SUBSIDIOS Y OTRAS AYUDAS	0.00	0.00	16,883,570.28	1,252,582.05	15,630,988.23	0.00
BIENES MUEBLES, INMUEBLES E INTANGIBLES	0.00	0.00	160,475.18	0.00	160,475.18	0.00
INVERSION PUBLICA	0.00	0.00	14,229,330.00	0.00	14,229,330.00	0.00
DEUDA PUBLICA	0.00	0.00	1,561,747.95	94,410.86	1,467,337.09	0.00
MODIFICACIONES AL PRESUPUESTO DE EGRESOS APROBADO	0.00	0.00	1,077,267.21	1,169,470.97	0.00	92,203.76
SERVICIOS PERSONALES	0.00	0.00	910,017.80	910,017.80	0.00	0.00
MATERIALES Y SUMINISTROS	0.00	0.00	6,218.66	6,218.66	0.00	0.00
SERVICIOS GENERALES	0.00	0.00	114,510.95	170,864.33	0.00	56,353.38
TRANSFERENCIAS, ASIGNACIONES, SUBSIDIOS Y OTRAS AYUDAS	0.00	0.00	41,746.11	67,208.37	0.00	25,462.26
INVERSION PUBLICA	0.00	0.00	0.00	10,388.12	0.00	10,388.12
DEUDA PUBLICA	0.00	0.00	4,773.69	4,773.69	0.00	0.00
PRESUPUESTO DE EGRESOS COMPROMETIDO	0.00	0.00	5,522,983.38	5,522,983.38	0.00	0.00
SERVICIOS PERSONALES	0.00	0.00	3,787,373.08	3,787,373.08	0.00	0.00
MATERIALES Y SUMINISTROS	0.00	0.00	248,838.16	248,838.16	0.00	0.00

[Handwritten signature]

[Handwritten signature]

[Handwritten signature]



MUNICIPIO DE COQUIMATLAN, COL.
Sistema Integral de Contabilidad Gubernamental
BALANZA DE COMPROBACION
DEL 1 DE ENERO AL 31 DE ENERO DE 2021

	Saldo Anterior		Movimientos		Saldo Actual	
	Debe	Haber	Debe	Haber	Debe	Haber
SERVICIOS GENERALES	0.00	0.00	176,699.03	176,699.03	0.00	0.00
TRANSFERENCIAS, ASIGNACIONES, SUBSIDIOS Y OTRAS AYUDAS	0.00	0.00	1,220,435.94	1,220,435.94	0.00	0.00
DEUDA PUBLICA	0.00	0.00	89,637.17	89,637.17	0.00	0.00
PRESUPUESTO DE EGRESOS DEVENGADO	0.00	0.00	5,527,756.18	5,297,449.55	230,306.63	0.00
SERVICIOS PERSONALES	0.00	0.00	3,787,373.08	3,787,373.08	0.00	0.00
MATERIALES Y SUMINISTROS	0.00	0.00	248,838.16	23,542.73	225,295.43	0.00
SERVICIOS GENERALES	0.00	0.00	181,471.83	176,460.63	5,011.20	0.00
TRANSFERENCIAS, ASIGNACIONES, SUBSIDIOS Y OTRAS AYUDAS	0.00	0.00	1,220,435.94	1,220,435.94	0.00	0.00
DEUDA PUBLICA	0.00	0.00	89,637.17	89,637.17	0.00	0.00
PRESUPUESTO DE EGRESOS EJERCIDO	0.00	0.00	5,296,861.93	4,680,754.65	616,107.28	0.00
SERVICIOS PERSONALES	0.00	0.00	3,795,385.46	3,351,557.17	443,828.29	0.00
MATERIALES Y SUMINISTROS	0.00	0.00	23,542.73	3,747.92	19,794.81	0.00
SERVICIOS GENERALES	0.00	0.00	176,460.63	35,476.45	140,984.18	0.00
TRANSFERENCIAS, ASIGNACIONES, SUBSIDIOS Y OTRAS AYUDAS	0.00	0.00	1,211,835.94	1,200,335.94	11,500.00	0.00
DEUDA PUBLICA	0.00	0.00	89,637.17	89,637.17	0.00	0.00
PRESUPUESTO DE EGRESOS PAGADO	0.00	0.00	4,666,381.85	9,012.38	4,657,369.47	0.00
SERVICIOS PERSONALES	0.00	0.00	3,351,557.17	8,012.38	3,343,544.79	0.00
MATERIALES Y SUMINISTROS	0.00	0.00	3,747.92	0.00	3,747.92	0.00
SERVICIOS GENERALES	0.00	0.00	30,703.65	0.00	30,703.65	0.00
TRANSFERENCIAS, ASIGNACIONES, SUBSIDIOS Y OTRAS AYUDAS	0.00	0.00	1,190,735.94	1,000.00	1,189,735.94	0.00
DEUDA PUBLICA	0.00	0.00	89,637.17	0.00	89,637.17	0.00

TOTAL: 236,211,365.99 236,211,365.99 278,831,763.17 278,831,763.17 453,229,389.05 453,229,389.05

[Handwritten signature]

[Handwritten signature]

MUNICIPIO DE COQUIMATLAN, COL.
Sistema Integral de Contabilidad Gubernamental
ESTADO ANALITICO DE INGRESOS
DEL 1 DE ENERO AL 31 DE ENERO DE 2021

Análisis por: Clasificación por Rubro de Ingresos

Clave Presupuestaria Descripción
 Rubro-Tipo-Clase-Conc

	Est	Ene-Ene	PiM	Ene-Ene	Dev	Ene-Ene	Req	Ene-Ene	PiR	Ene-Ene
01 IMPUESTOS	2,178,938.52	2,178,938.52	2,178,938.52	2,109,637.48	2,109,637.48	2,109,637.48	2,109,637.48	69,301.1		
02 IMPUESTOS SOBRE EL PATRIMONIO	2,060,942.28	2,060,942.28	2,060,942.28	2,029,348.34	2,029,348.34	2,029,348.34	2,029,348.34	31,593.9		
01 IMPUESTO PREDIAL	2,060,942.28	2,060,942.28	2,060,942.28	2,029,348.34	2,029,348.34	2,029,348.34	2,029,348.34	31,593.9		
01 IMPUESTO PREDIAL URBANO EDIFICADO	1,701,191.10	1,701,191.10	1,701,191.10	1,676,946.29	1,676,946.29	1,676,946.29	1,676,946.29	24,244.1		
02 IMPUESTO PREDIAL URBANO NO EDIFICADO	159,687.86	159,687.86	159,687.86	143,352.79	143,352.79	143,352.79	143,352.79	16,335.1		
03 IMPUESTO PREDIAL RÚSTICO	504,715.41	504,715.41	504,715.41	540,598.75	540,598.75	540,598.75	540,598.75	-35,883.3		
04 IMPUESTO PREDIAL PARCELAS	72,983.07	72,983.07	72,983.07	63,760.50	63,760.50	63,760.50	63,760.50	9,222.6		
05 IMPUESTO PREDIAL CEMENTERIOS	113,545.09	113,545.09	113,545.09	107,862.66	107,862.66	107,862.66	107,862.66	5,682.4		
06 DESCUENTOS Y BONIFICACIONES POR PRONTO PAGO	-247,921.66	-247,921.66	-247,921.66	-256,541.54	-256,541.54	-256,541.54	-256,541.54	8,619.1		
08 DESCUENTOS Y BONIFICACIONES DISCAPACITADOS Y TERCERA EDAD	-243,258.59	-243,258.59	-243,258.59	-221,761.71	-221,761.71	-221,761.71	-221,761.71	-21,496.9		
09 OTROS DESCUENTOS Y BONIFICACIONES	0.00	0.00	0.00	-24,869.40	-24,869.40	-24,869.40	-24,869.40	24,869.4		
03 IMPUESTOS SOBRE LA PRODUCCION, EL CONSUMO Y LAS TRANSACCIONES	57,158.00	57,158.00	57,158.00	20,511.97	20,511.97	20,511.97	20,511.97	36,646.0		
01 IMPUESTO SOBRE TRANSMISIONES PATRIMONIALES	57,158.00	57,158.00	57,158.00	20,511.97	20,511.97	20,511.97	20,511.97	36,646.0		
07 ACCESORIOS DE IMPUESTOS	60,838.24	60,838.24	60,838.24	59,777.17	59,777.17	59,777.17	59,777.17	1,061.0		
01 ACCESORIOS DE IMPUESTO PREDIAL	60,838.24	60,838.24	60,838.24	59,777.17	59,777.17	59,777.17	59,777.17	1,061.0		
01 GASTOS DE EJECUCIÓN	675.92	675.92	675.92	278.02	278.02	278.02	278.02	397.9		
03 RECARGOS	60,413.25	60,413.25	60,413.25	59,639.91	59,639.91	59,639.91	59,639.91	773.3		
05 HONORARIOS DE NOTIFICACIÓN	0.00	0.00	0.00	0.00	0.00	0.00	0.00	0.0		
06 DESCUENTOS EN RECARGOS	-250.93	-250.93	-250.93	-140.76	-140.76	-140.76	-140.76	-110.1		
04 DERECHOS	584,969.74	584,969.74	584,969.74	537,595.34	537,595.34	537,595.34	537,595.34	47,374.4		
01 DERECHOS POR EL USO, GOCE, APROVECHAMIENTO O EXPLOTACIÓN DE BIENES DE DOMINIO PÚBLICO	46,376.54	46,376.54	46,376.54	13,399.97	13,399.97	13,399.97	13,399.97	32,976.5		
01 USO DE VÍAS Y ÁREAS PÚBLICAS	46,376.54	46,376.54	46,376.54	13,399.97	13,399.97	13,399.97	13,399.97	32,976.5		
01 ESTACIONAMIENTO AUTOMÓVILES DE SITIO	0.00	0.00	0.00	0.00	0.00	0.00	0.00	0.0		
04 ESTACIONAMIENTO PÚBLICO DE PROPIEDAD MUNICIPAL	1,044.30	1,044.30	1,044.30	0.00	0.00	0.00	0.00	1,044.3		
06 USO PARA PUESTOS FIJOS, SEMIFIJOS, AMBULANTES Y TIANGUIS	42,405.99	42,405.99	42,405.99	8,604.19	8,604.19	8,604.19	8,604.19	33,801.8		
08 OTROS NO ESPECIFICADOS	2,926.25	2,926.25	2,926.25	4,795.78	4,795.78	4,795.78	4,795.78	-1,869.5		
03 DERECHOS POR PRESTACIÓN DE SERVICIOS	266,340.48	266,340.48	266,340.48	191,397.55	191,397.55	191,397.55	191,397.55	74,942.9		
02 ALUMBRADO PÚBLICO	235,146.74	235,146.74	235,146.74	85,894.82	85,894.82	85,894.82	85,894.82	149,251.9		
01 RECAUDACION CFE	149,695.36	149,695.36	149,695.36	0.00	0.00	0.00	0.00	149,695.3		
02 RECAUDACION TESORERIA	85,451.38	85,451.38	85,451.38	85,894.82	85,894.82	85,894.82	85,894.82	-443.4		
04 CEMENTERIOS	3,185.27	3,185.27	3,185.27	60,381.60	60,381.60	60,381.60	60,381.60	-57,196.3		
05 RASTRO	28,008.47	28,008.47	28,008.47	45,121.13	45,121.13	45,121.13	45,121.13	-17,112.6		
04 OTROS DERECHOS	272,252.72	272,252.72	272,252.72	332,797.82	332,797.82	332,797.82	332,797.82	-60,545.1		
01 LICENCIAS, PERMISOS, AUTORIZACIONES Y REFERENDOS	9,136.73	9,136.73	9,136.73	30,861.16	30,861.16	30,861.16	30,861.16	-21,724.4		
01 PERMISOS DE CONSTRUCCIÓN	1,793.91	1,793.91	1,793.91	545.92	545.92	545.92	545.92	1,247.9		

MUNICIPIO DE COQUIMATLAN, COL.
Sistema Integral de Contabilidad Gubernamental
ESTADO ANALITICO DE INGRESOS
DEL 1 DE ENERO AL 31 DE ENERO DE 2021

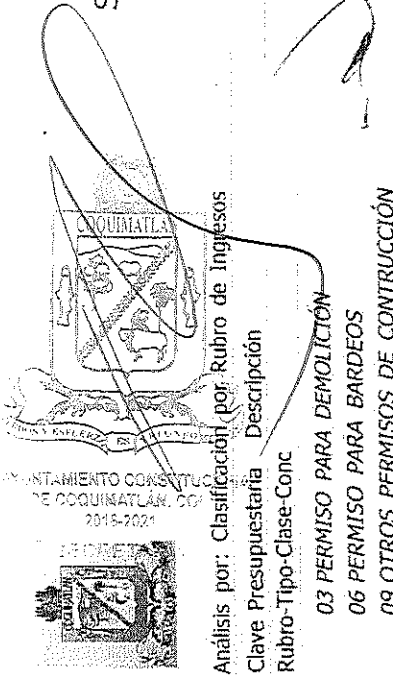

Clave Presupuestaria	Descripción	Est. Ene-Ene	PrM Ene-Ene	Dev Ene-Ene	Rec Ene-Ene	PIR Ene-Ene
03 PERMISO PARA DEMOLICIÓN		0.00	0.00	0.00	0.00	0.0
06 PERMISO PARA BARDEOS		76.46	76.46	0.00	0.00	76.4
09 OTROS PERMISOS DE CONTRUCCION		1,217.69	1,217.69	347.52	347.52	870.1
10 ALINEAMIENTOS		693.22	693.22	415.58	415.58	277.6
11 DESIGNACIÓN DE NÚMERO OFICIAL		1,253.47	1,253.47	781.92	781.92	471.5
13 DICTAMEN DE VOCACIÓN DE SUELO		511.16	511.16	525.62	525.62	-14.4
15 LICENCIA PARA ROMPER PAVIMENTOS, BANQUETAS O MACHUELOS.		337.96	337.96	0.00	0.00	337.9
20 LICENCIA DE URBANIZACIÓN		0.00	0.00	0.00	0.00	0.0
23 INCORPORACIÓN MUNICIPAL		0.00	0.00	0.00	0.00	0.0
25 INSCRIPCIÓN O REFRENDO COMO PERITO DE OBRA.		3,252.86	3,252.86	24,804.24	24,804.24	-21,551.3
27 INSCRIPCIÓN O REG. DE TITULOS, DOCUMENTOS PUBLICOS		0.00	0.00	3,440.36	3,440.36	-3,440.3
02 ANUNCIOS Y PUBLICIDAD		522.15	522.15	521.28	521.28	0.8
01 PUBLICIDAD PERMANENTE		522.15	522.15	521.28	521.28	0.8
03 BEBIDAS ALCOHOLICAS		180,569.73	180,569.73	199,997.76	199,997.76	-19,428.0
01 EXPEDICIÓN DE LICENCIAS PARA FUNCIONAMIENTO DE ESTABLECIMIENTO		38,161.72	38,161.72	45,264.48	45,264.48	-7,102.7
02 REFRENDO DE ANUAL DE LICENCIA		83,053.68	83,053.68	135,750.00	135,750.00	-52,696.3
05 HORAS EXTRAS		20,488.90	20,488.90	8,297.04	8,297.04	12,191.8
07 PERMISO PARA FUNCIONAMIENTO TEMPORAL		38,865.43	38,865.43	10,686.24	10,686.24	28,179.1
05 REGISTROS, CERTIFICACIONES Y LEGALIZACIONES		39,135.78	39,135.78	43,891.78	43,891.78	-4,756.0
01 EN OFICINAS		31,430.28	31,430.28	39,096.00	39,096.00	-7,665.7
02 A DOMICILIO		2,027.76	2,027.76	2,085.12	2,085.12	-57.3
03 DIVORCIOS		5,677.74	5,677.74	2,710.66	2,710.66	2,967.0
06 CATASTRO		19,202.40	19,202.40	17,343.84	17,343.84	1,858.5
01 COPIAS E IMPRESIONES		0.00	0.00	0.00	0.00	0.0
02 INFORMES Y CERTIFICACIONES DE CATASTRO		6,978.79	6,978.79	6,394.22	6,394.22	584.5
03 AVALÚOS, ASIGNACION DE CLAVES Y MEDICIONES		10,702.81	10,702.81	10,754.14	10,754.14	-51.3
04 FUSIONES, SUBDIVISIONES, RELOTIFICACIONES, CESIONES Y REGISTROS		1,520.80	1,520.80	195.48	195.48	1,325.3
07 ECOLOGÍA		84.49	84.49	825.36	825.36	-740.8
01 DICTAMEN DE FACTIBILIDAD		84.49	84.49	130.32	130.32	-45.8
03 AUTORIZACION PARA PODA O DERRIBO DE ÁRBOL		0.00	0.00	695.04	695.04	-695.0
08 DIVERSAS CERTIFICACIONES		23,601.44	23,601.44	39,356.64	39,356.64	-15,755.2
04 CONSTANCIAS		1,929.39	1,929.39	0.00	0.00	1,929.3
05 REGISTRO DEL RIESGO DE SINIESTRALIDAD		21,672.05	21,672.05	39,356.64	39,356.64	-17,684.5
05 PRODUCTOS		173,937.67	173,937.67	9,374.40	9,374.40	164,563.2
01 PRODUCTOS		173,937.67	173,937.67	9,374.40	9,374.40	164,563.2

[Handwritten signature]

[Handwritten signature]

MUNICIPIO DE COQUIMATLAN, COL.
Sistema Integral de Contabilidad Gubernamental
ESTADO ANALITICO DE INGRESOS
DEL 1 DE ENERO AL 31 DE ENERO DE 2021

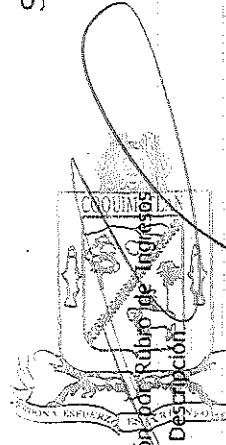

Análisis por: Clasificación por Rubro de Ingresos
 Clave Presupuestaria Descripción
 Rubro-Tipo-Clase-Cong

	Est	Enr-Ene	PriM	Enr-Ene	Dev	Enr-Ene	Rec	Enr-Ene	PriR	Enr-Ene
01 PRODUCTOS DERIVADOS DEL USO Y APROVECHAMIENTO DE BIENES NO SUJETOS A RÉGIMEN DE DOMINIO PÚBLICO	166,751.15	166,751.15	166,751.15	0.00	0.00	0.00	0.00	0.00	166,751.15	166,751.15
01 VENTA DE BIENES MUEBLES E INMUEBLES	166,666.66	166,666.66	166,666.66	0.00	0.00	0.00	0.00	0.00	166,666.66	166,666.66
03 FORMAS IMPRESAS	84.49	84.49	84.49	0.00	0.00	0.00	0.00	0.00	84.49	84.49
03 OTROS PRODUCTOS QUE GENERAN INGRESOS CORRIENTES	7,186.52	7,186.52	7,186.52	9,374.40	9,374.40	9,374.40	9,374.40	9,374.40	-2,187.1	-2,187.1
01 RENDIMIENTOS GENERADOS DE GASTO CORRIENTE	6,869.55	6,869.55	6,869.55	8,947.24	8,947.24	8,947.24	8,947.24	8,947.24	-2,077.1	-2,077.1
02 RENDIMIENTOS GENERADOS DE FAIS	0.00	0.00	0.00	210.43	210.43	210.43	210.43	210.43	-210.43	-210.43
03 RENDIMIENTOS GENERADOS DE FORTAMUN	316.97	316.97	316.97	216.73	216.73	216.73	216.73	216.73	100.1	100.1
06 APROVECHAMIENTOS	43,337.11	43,337.11	43,337.11	103,994.03	103,994.03	103,994.03	103,994.03	103,994.03	-60,656.1	-60,656.1
01 APROVECHAMIENTOS	43,337.11	43,337.11	43,337.11	103,994.03	103,994.03	103,994.03	103,994.03	103,994.03	-60,656.1	-60,656.1
02 MULTAS	36,385.08	36,385.08	36,385.08	88,665.33	88,665.33	88,665.33	88,665.33	88,665.33	-52,280.1	-52,280.1
01 MULTAS POR FALTAS A LA REGLAMENTACIÓN MUNICIPAL	57,296.40	57,296.40	57,296.40	145,354.53	145,354.53	145,354.53	145,354.53	145,354.53	-88,058.1	-88,058.1
04 DESCUENTO DE MULTAS	-20,911.32	-20,911.32	-20,911.32	-56,689.20	-56,689.20	-56,689.20	-56,689.20	-56,689.20	35,777.1	35,777.1
03 INDEMNIZACIONES	6,952.03	6,952.03	6,952.03	15,328.70	15,328.70	15,328.70	15,328.70	15,328.70	-8,376.1	-8,376.1
08 PARTICIPACIONES, APORTACIONES, CONVENIOS, INCENTIVOS DERIVADOS DE LA COLABORACIÓN FISCAL Y FONDOS DISTINTOS DE APORTACIONES	7,776,471.66	7,776,471.66	7,784,155.30	5,176,500.63	5,176,500.63	5,176,500.63	5,176,500.63	5,176,500.63	2,607,654.6	2,607,654.6
01 PARTICIPACIONES	5,362,024.31	5,362,024.31	5,362,024.31	5,176,500.63	5,176,500.63	5,176,500.63	5,176,500.63	5,176,500.63	185,523.6	185,523.6
01 FONDO GENERAL DE PARTICIPACIONES	3,363,283.08	3,363,283.08	3,363,283.08	3,153,715.83	3,153,715.83	3,153,715.83	3,153,715.83	3,153,715.83	209,567.1	209,567.1
02 FONDO DE FOMENTO MUNICIPAL	1,239,433.50	1,239,433.50	1,239,433.50	1,186,795.31	1,186,795.31	1,186,795.31	1,186,795.31	1,186,795.31	52,638.1	52,638.1
03 TENENCIA	4.75	4.75	4.75	0.00	0.00	0.00	0.00	0.00	4.75	4.75
04 ISAN	50,915.66	50,915.66	50,915.66	89,626.30	89,626.30	89,626.30	89,626.30	89,626.30	-38,710.6	-38,710.6
05 IEPS	89,374.33	89,374.33	89,374.33	272,463.92	272,463.92	272,463.92	272,463.92	272,463.92	-183,089.5	-183,089.5
06 FONDO DE FISCALIZACIÓN	170,203.66	170,203.66	170,203.66	219,642.33	219,642.33	219,642.33	219,642.33	219,642.33	-49,438.6	-49,438.6
07 IEPS GASOLINA Y DIESEL	205,185.08	205,185.08	205,185.08	0.00	0.00	0.00	0.00	0.00	205,185.0	205,185.0
09 PARTICIPACION ARTICULO 3-B LEY DE COORDINACION FISCAL FEDERAL	242,557.25	242,557.25	242,557.25	254,256.94	254,256.94	254,256.94	254,256.94	254,256.94	-11,699.6	-11,699.6
10 ISR ENAJENACION DE BIENES INMUEBLES	1,067.00	1,067.00	1,067.00	0.00	0.00	0.00	0.00	0.00	1,067.0	1,067.0
02 APORTACIONES	2,414,447.35	2,414,447.35	2,422,130.99	0.00	0.00	0.00	0.00	0.00	2,422,130.9	2,422,130.9
01 FONDO DE APORTACIÓN PARA LA INFRAESTRUCTURA SOCIAL	1,184,911.82	1,184,911.82	1,185,777.49	0.00	0.00	0.00	0.00	0.00	1,185,777.4	1,185,777.4
01 FAIS DEL EJERCICIO	1,184,911.82	1,184,911.82	1,185,777.49	0.00	0.00	0.00	0.00	0.00	1,185,777.4	1,185,777.4
02 FONDO DE APORTACIÓN PARA EL FORTALECIMIENTO DE LOS MUNICIPIOS	1,229,535.53	1,229,535.53	1,236,353.50	0.00	0.00	0.00	0.00	0.00	1,236,353.5	1,236,353.5
01 FORTAMUN DEL EJERCICIO	1,229,535.53	1,229,535.53	1,236,353.50	0.00	0.00	0.00	0.00	0.00	1,236,353.5	1,236,353.5
TOTAL:	10,757,654.70	10,757,654.70	10,765,338.34	7,937,101.88	7,937,101.88	7,937,101.88	7,937,101.88	7,937,101.88	2,828,236.4	2,828,236.4

[Firma]

[Firma]

MUNICIPIO DE COQUIMATLAN, COL.

Sistema Integral de Contabilidad Gubernamental

ESTADO ANALITICO DEL EJERCICIO DEL PRESUPUESTO DE EGRESOS

DEL 1 DE ENERO AL 31 DE ENERO DE 2021

Objeto del Gasto Clave Presupuestaria Cap-Con-PGén-Pesp.	Apr		PrM		Comp		Dev		Eje		Pag		SEje		Ene-Ene		
	Ene-Ene		Ene-Ene		Ene-Ene		Ene-Ene		Ene-Ene		Ene-Ene		Ene-Ene		Ene-Ene		
01 SERVICIOS PERSONALES	4,370,777.48	3,787,373.08	3,787,373.08	3,787,373.08	3,787,373.08	3,787,373.08	3,787,373.08	3,787,373.08	3,787,373.08	3,787,373.08	3,787,373.08	3,343,544.79	3,343,544.79	0.00	0.00	0.00	0.00
01 REMUNERACIONES AL PERSONAL DE CARACTER PERMANENTE	2,443,583.57	2,256,566.51	2,256,566.51	2,256,566.51	2,256,566.51	2,256,566.51	2,256,566.51	2,256,566.51	2,256,566.51	2,256,566.51	2,256,566.51	2,256,566.51	2,256,566.51	0.00	0.00	0.00	0.00
01 DIETAS	6,200.00	4,600.00	4,600.00	4,600.00	4,600.00	4,600.00	4,600.00	4,600.00	4,600.00	4,600.00	4,600.00	4,600.00	4,600.00	0.00	0.00	0.00	0.00
02 COMPENSACIONES	6,200.00	4,600.00	4,600.00	4,600.00	4,600.00	4,600.00	4,600.00	4,600.00	4,600.00	4,600.00	4,600.00	4,600.00	4,600.00	0.00	0.00	0.00	0.00
03 SUELDOS BASE AL PERSONAL PERMANENTE	2,437,383.57	2,251,966.51	2,251,966.51	2,251,966.51	2,251,966.51	2,251,966.51	2,251,966.51	2,251,966.51	2,251,966.51	2,251,966.51	2,251,966.51	2,251,966.51	2,251,966.51	0.00	0.00	0.00	0.00
01 SUELDO	1,819,025.55	1,737,364.77	1,737,364.77	1,737,364.77	1,737,364.77	1,737,364.77	1,737,364.77	1,737,364.77	1,737,364.77	1,737,364.77	1,737,364.77	1,737,364.77	1,737,364.77	0.00	0.00	0.00	0.00
02 SOBRE SUELDO	443,820.85	354,028.09	354,028.09	354,028.09	354,028.09	354,028.09	354,028.09	354,028.09	354,028.09	354,028.09	354,028.09	354,028.09	354,028.09	0.00	0.00	0.00	0.00
03 QUINQUENIOS	174,537.17	160,573.65	160,573.65	160,573.65	160,573.65	160,573.65	160,573.65	160,573.65	160,573.65	160,573.65	160,573.65	160,573.65	160,573.65	0.00	0.00	0.00	0.00
03 REMUNERACIONES ADICIONALES Y ESPECIALES	290,876.64	264,650.09	264,650.09	264,650.09	264,650.09	264,650.09	264,650.09	264,650.09	264,650.09	264,650.09	264,650.09	264,650.09	264,650.09	0.00	0.00	0.00	0.00
02 PRIMAS DE VACACIONES, DOMINICAL Y GRATIFICACIÓN DE FIN DE AÑO	16,446.60	17,000.00	17,000.00	17,000.00	17,000.00	17,000.00	17,000.00	17,000.00	17,000.00	17,000.00	17,000.00	17,000.00	17,000.00	0.00	0.00	0.00	0.00
01 PRIMA VACACIONAL	0.00	9,000.00	9,000.00	9,000.00	9,000.00	9,000.00	9,000.00	9,000.00	9,000.00	9,000.00	9,000.00	9,000.00	9,000.00	0.00	0.00	0.00	0.00
03 PRIMA DE RIESGO	13,000.00	8,000.00	8,000.00	8,000.00	8,000.00	8,000.00	8,000.00	8,000.00	8,000.00	8,000.00	8,000.00	8,000.00	8,000.00	0.00	0.00	0.00	0.00
05 AGUINALDO	3,446.60	0.00	0.00	0.00	0.00	0.00	0.00	0.00	0.00	0.00	0.00	0.00	0.00	0.00	0.00	0.00	0.00
04 COMPENSACIONES	274,430.04	247,650.09	247,650.09	247,650.09	247,650.09	247,650.09	247,650.09	247,650.09	247,650.09	247,650.09	247,650.09	247,650.09	247,650.09	0.00	0.00	0.00	0.00
01 COMPENSACIONES	274,430.04	247,650.09	247,650.09	247,650.09	247,650.09	247,650.09	247,650.09	247,650.09	247,650.09	247,650.09	247,650.09	247,650.09	247,650.09	0.00	0.00	0.00	0.00
04 SEGURIDAD SOCIAL	451,421.19	207,559.85	207,559.85	207,559.85	207,559.85	207,559.85	207,559.85	207,559.85	207,559.85	207,559.85	207,559.85	38,108.76	38,108.76	0.00	0.00	0.00	0.00
01 APORTACIONES DE SEGURIDAD SOCIAL	451,421.19	207,559.85	207,559.85	207,559.85	207,559.85	207,559.85	207,559.85	207,559.85	207,559.85	207,559.85	207,559.85	38,108.76	38,108.76	0.00	0.00	0.00	0.00
01 CUOTAS AL IMSS	404,856.63	169,451.09	169,451.09	169,451.09	169,451.09	169,451.09	169,451.09	169,451.09	169,451.09	169,451.09	169,451.09	0.00	0.00	0.00	0.00	0.00	0.00
02 PREVISIÓN SOCIAL MÚLTIPLE	46,564.56	38,108.76	38,108.76	38,108.76	38,108.76	38,108.76	38,108.76	38,108.76	38,108.76	38,108.76	38,108.76	38,108.76	38,108.76	0.00	0.00	0.00	0.00
05 OTRAS PRESTACIONES SOCIALES Y ECONOMICAS	1,024,872.68	898,573.23	898,573.23	898,573.23	898,573.23	898,573.23	898,573.23	898,573.23	898,573.23	898,573.23	898,573.23	624,196.03	624,196.03	0.00	0.00	0.00	0.00
01 CUOTAS PARA EL FONDO DE AHORRO Y FONDO DE TRABAJO	325,586.53	337,155.89	337,155.89	337,155.89	337,155.89	337,155.89	337,155.89	337,155.89	337,155.89	337,155.89	337,155.89	62,778.69	62,778.69	0.00	0.00	0.00	0.00
01 FONDO DE AHORRO	53,586.53	42,391.19	42,391.19	42,391.19	42,391.19	42,391.19	42,391.19	42,391.19	42,391.19	42,391.19	42,391.19	42,391.19	42,391.19	0.00	0.00	0.00	0.00
02 FONDO DE PENSIONES	250,000.00	274,377.20	274,377.20	274,377.20	274,377.20	274,377.20	274,377.20	274,377.20	274,377.20	274,377.20	274,377.20	0.00	0.00	0.00	0.00	0.00	0.00
03 LAUDOS	22,000.00	20,387.50	20,387.50	20,387.50	20,387.50	20,387.50	20,387.50	20,387.50	20,387.50	20,387.50	20,387.50	20,387.50	20,387.50	0.00	0.00	0.00	0.00
04 PRESTACIONES CONTRACTUALES	699,286.15	561,417.34	561,417.34	561,417.34	561,417.34	561,417.34	561,417.34	561,417.34	561,417.34	561,417.34	561,417.34	561,417.34	561,417.34	0.00	0.00	0.00	0.00
03 APOYO PARA ADQUISICIÓN DE LENTES	0.00	1,350.10	1,350.10	1,350.10	1,350.10	1,350.10	1,350.10	1,350.10	1,350.10	1,350.10	1,350.10	1,350.10	1,350.10	0.00	0.00	0.00	0.00
09 AYUDA DE TRANSPORTE	84,220.14	69,687.86	69,687.86	69,687.86	69,687.86	69,687.86	69,687.86	69,687.86	69,687.86	69,687.86	69,687.86	69,687.86	69,687.86	0.00	0.00	0.00	0.00
10 AYUDA PARA RENTA	71,216.88	58,283.34	58,283.34	58,283.34	58,283.34	58,283.34	58,283.34	58,283.34	58,283.34	58,283.34	58,283.34	58,283.34	58,283.34	0.00	0.00	0.00	0.00
16 BECA MÉDICA ANUAL	16,600.00	13,600.00	13,600.00	13,600.00	13,600.00	13,600.00	13,600.00	13,600.00	13,600.00	13,600.00	13,600.00	13,600.00	13,600.00	0.00	0.00	0.00	0.00
17 BECAS	31,868.58	32,725.24	32,725.24	32,725.24	32,725.24	32,725.24	32,725.24	32,725.24	32,725.24	32,725.24	32,725.24	32,725.24	32,725.24	0.00	0.00	0.00	0.00
24 BONO DE ASISTENCIA PERFECTA	151,122.05	114,587.16	114,587.16	114,587.16	114,587.16	114,587.16	114,587.16	114,587.16	114,587.16	114,587.16	114,587.16	114,587.16	114,587.16	0.00	0.00	0.00	0.00
25 BONO DE CUMPLEAÑOS	6,000.00	4,900.00	4,900.00	4,900.00	4,900.00	4,900.00	4,900.00	4,900.00	4,900.00	4,900.00	4,900.00	4,900.00	4,900.00	0.00	0.00	0.00	0.00
39 BONO EXTRAORDINARIO ANUAL	133,644.94	109,492.24	109,492.24	109,492.24	109,492.24	109,492.24	109,492.24	109,492.24	109,492.24	109,492.24	109,492.24	109,492.24	109,492.24	0.00	0.00	0.00	0.00
46 CANASTA BÁSICA	200,497.20	152,675.04	152,675.04	152,675.04	152,675.04	152,675.04	152,675.04	152,675.04	152,675.04	152,675.04	152,675.04	152,675.04	152,675.04	0.00	0.00	0.00	0.00
54 GUARDERIA	4,116.36	4,116.36	4,116.36	4,116.36	4,116.36	4,116.36	4,116.36	4,116.36	4,116.36	4,116.36	4,116.36	4,116.36	4,116.36	0.00	0.00	0.00	0.00
07 PAGO DE ESTIMULOS A SERVIDORES PUBLICOS	160,023.40	160,023.40	160,023.40	160,023.40	160,023.40	160,023.40	160,023.40	160,023.40	160,023.40	160,023.40	160,023.40	160,023.40	160,023.40	0.00	0.00	0.00	0.00

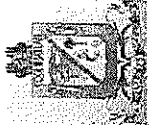

MUNICIPIO DE COQUIMATLAN, COL.

Sistema Integral de Contabilidad Gubernamental

ESTADO ANALITICO DEL EJERCICIO DEL PRESUPUESTO DE EGRESOS

DEL 1 DE ENERO AL 31 DE ENERO DE 2021

Análisis por: Objeto del Gasto	Apr		Ene-Ene		PrM		Ene-Ene		Comp		Ene-Ene		Dev		Ene-Ene		Pag		Ene-Ene		SEje		Ene-Ene		
	Clave Presupuestaria	Descripción	Cap-Con-PGen-PEsp																						
01 ESTÍMULOS	160,023.40			160,023.40	160,023.40	160,023.40	160,023.40	160,023.40	160,023.40	160,023.40	160,023.40	160,023.40	160,023.40	160,023.40	160,023.40	160,023.40	160,023.40	160,023.40	160,023.40	160,023.40	160,023.40	160,023.40	160,023.40	160,023.40	0.00
02 GASTOS DE REPRESENTACIÓN	160,023.40			160,023.40	160,023.40	160,023.40	160,023.40	160,023.40	160,023.40	160,023.40	160,023.40	160,023.40	160,023.40	160,023.40	160,023.40	160,023.40	160,023.40	160,023.40	160,023.40	160,023.40	160,023.40	160,023.40	160,023.40	160,023.40	0.00
02 MATERIALES Y SUMINISTROS	353,074.41			255,168.16	248,838.16	248,838.16	248,838.16	248,838.16	248,838.16	248,838.16	248,838.16	248,838.16	248,838.16	248,838.16	248,838.16	248,838.16	248,838.16	248,838.16	248,838.16	248,838.16	248,838.16	248,838.16	248,838.16	248,838.16	6,330.00
01 MATERIALES DE ADMINISTRACION, EMISION DE DOCUMENTOS Y ARTICULOS OFICIALES	48,564.08			16,687.21	16,687.21	16,687.21	16,687.21	16,687.21	16,687.21	16,687.21	16,687.21	16,687.21	16,687.21	16,687.21	16,687.21	16,687.21	16,687.21	16,687.21	16,687.21	16,687.21	16,687.21	16,687.21	16,687.21	16,687.21	0.00
01 MATERIALES, ÚTILES Y EQUIPOS MENORES DE OFICINA	48,564.08			16,687.21	16,687.21	16,687.21	16,687.21	16,687.21	16,687.21	16,687.21	16,687.21	16,687.21	16,687.21	16,687.21	16,687.21	16,687.21	16,687.21	16,687.21	16,687.21	16,687.21	16,687.21	16,687.21	16,687.21	16,687.21	0.00
01 MATERIAL Y ÚTILES DE OFICINA	30,051.51			13,055.82	13,055.82	13,055.82	13,055.82	13,055.82	13,055.82	13,055.82	13,055.82	13,055.82	13,055.82	13,055.82	13,055.82	13,055.82	13,055.82	13,055.82	13,055.82	13,055.82	13,055.82	13,055.82	13,055.82	13,055.82	0.00
02 MATERIAL DE LIMPIEZA	12,392.14			0.00	0.00	0.00	0.00	0.00	0.00	0.00	0.00	0.00	0.00	0.00	0.00	0.00	0.00	0.00	0.00	0.00	0.00	0.00	0.00	0.00	0.00
03 MATERIAL DE IMPRESIÓN Y REPRODUCCIÓN	1,334.00			0.00	0.00	0.00	0.00	0.00	0.00	0.00	0.00	0.00	0.00	0.00	0.00	0.00	0.00	0.00	0.00	0.00	0.00	0.00	0.00	0.00	0.00
04 MATERIAL Y ÚTILES DE IMPRESIÓN	3,668.73			3,631.39	3,631.39	3,631.39	3,631.39	3,631.39	3,631.39	3,631.39	3,631.39	3,631.39	3,631.39	3,631.39	3,631.39	3,631.39	3,631.39	3,631.39	3,631.39	3,631.39	3,631.39	3,631.39	3,631.39	3,631.39	0.00
06 EQUIPOS MENORES DE OFICINA	1,117.70			0.00	0.00	0.00	0.00	0.00	0.00	0.00	0.00	0.00	0.00	0.00	0.00	0.00	0.00	0.00	0.00	0.00	0.00	0.00	0.00	0.00	0.00
04 MATERIALES Y ARTICULOS DE CONSTRUCCION Y DE REPARACION	5,555.80			0.00	0.00	0.00	0.00	0.00	0.00	0.00	0.00	0.00	0.00	0.00	0.00	0.00	0.00	0.00	0.00	0.00	0.00	0.00	0.00	0.00	0.00
06 MATERIAL ELÉCTRICO Y ELECTRÓNICO	5,440.80			0.00	0.00	0.00	0.00	0.00	0.00	0.00	0.00	0.00	0.00	0.00	0.00	0.00	0.00	0.00	0.00	0.00	0.00	0.00	0.00	0.00	0.00
01 MATERIAL ELÉCTRICO Y ELECTRÓNICO PARA OFICINAS ADMINISTRATIVAS	1,104.00			0.00	0.00	0.00	0.00	0.00	0.00	0.00	0.00	0.00	0.00	0.00	0.00	0.00	0.00	0.00	0.00	0.00	0.00	0.00	0.00	0.00	0.00
02 MATERIAL ELÉCTRICO PARA EL SISTEMA DE ALUMBRADO PÚBLICO	4,336.80			0.00	0.00	0.00	0.00	0.00	0.00	0.00	0.00	0.00	0.00	0.00	0.00	0.00	0.00	0.00	0.00	0.00	0.00	0.00	0.00	0.00	0.00
09 OTROS MATERIALES Y ARTICULOS DE CONSTRUCCIÓN Y REPARACIÓN	115.00			0.00	0.00	0.00	0.00	0.00	0.00	0.00	0.00	0.00	0.00	0.00	0.00	0.00	0.00	0.00	0.00	0.00	0.00	0.00	0.00	0.00	0.00
01 OTROS MATERIALES Y ARTICULOS DE CONSTRUCCIÓN Y REPARACIÓN	115.00			0.00	0.00	0.00	0.00	0.00	0.00	0.00	0.00	0.00	0.00	0.00	0.00	0.00	0.00	0.00	0.00	0.00	0.00	0.00	0.00	0.00	0.00
05 PRODUCTOS QUÍMICOS, FARMACELUTICOS Y DE LABORATORIO	4,892.89			0.00	0.00	0.00	0.00	0.00	0.00	0.00	0.00	0.00	0.00	0.00	0.00	0.00	0.00	0.00	0.00	0.00	0.00	0.00	0.00	0.00	0.00
02 FERTILIZANTES, PESTICIDAS Y OTROS AGROQUÍMICOS	600.00			0.00	0.00	0.00	0.00	0.00	0.00	0.00	0.00	0.00	0.00	0.00	0.00	0.00	0.00	0.00	0.00	0.00	0.00	0.00	0.00	0.00	0.00
01 HIERBICIDAS Y PLAGUICIDAS.	600.00			0.00	0.00	0.00	0.00	0.00	0.00	0.00	0.00	0.00	0.00	0.00	0.00	0.00	0.00	0.00	0.00	0.00	0.00	0.00	0.00	0.00	0.00
03 MEDICINAS Y PRODUCTOS FARMACÉUTICOS	4,292.89			0.00	0.00	0.00	0.00	0.00	0.00	0.00	0.00	0.00	0.00	0.00	0.00	0.00	0.00	0.00	0.00	0.00	0.00	0.00	0.00	0.00	0.00
01 MEDICINAS Y PRODUCTOS FARMACÉUTICOS DE APLICACIÓN HUMANA Y ANIMAL.	4,292.89			0.00	0.00	0.00	0.00	0.00	0.00	0.00	0.00	0.00	0.00	0.00	0.00	0.00	0.00	0.00	0.00	0.00	0.00	0.00	0.00	0.00	0.00
06 COMBUSTIBLES, LUBRICANTES Y ADITIVOS	285,557.19			227,894.95	227,894.95	227,894.95	227,894.95	227,894.95	227,894.95	227,894.95	227,894.95	227,894.95	227,894.95	227,894.95	227,894.95	227,894.95	227,894.95	227,894.95	227,894.95	227,894.95	227,894.95	227,894.95	227,894.95	227,894.95	0.00
01 COMBUSTIBLES, LUBRICANTES Y ADITIVOS	285,557.19			227,894.95	227,894.95	227,894.95	227,894.95	227,894.95	227,894.95	227,894.95	227,894.95	227,894.95	227,894.95	227,894.95	227,894.95	227,894.95	227,894.95	227,894.95	227,894.95	227,894.95	227,894.95	227,894.95	227,894.95	227,894.95	0.00
01 GASOLINA	285,557.19			227,894.95	227,894.95	227,894.95	227,894.95	227,894.95	227,894.95	227,894.95	227,894.95	227,894.95	227,894.95	227,894.95	227,894.95	227,894.95	227,894.95	227,894.95	227,894.95	227,894.95	227,894.95	227,894.95	227,894.95	227,894.95	0.00
07 VESTUARIO, BLANCOS, PRENDAS DE PROTECCION Y ARTICULOS DEPORTIVOS	7,172.40			6,330.00	6,330.00	6,330.00	6,330.00	6,330.00	6,330.00	6,330.00	6,330.00	6,330.00	6,330.00	6,330.00	6,330.00	6,330.00	6,330.00	6,330.00	6,330.00	6,330.00	6,330.00	6,330.00	6,330.00	6,330.00	0.00
01 VESTUARIO Y UNIFORMES	0.00			0.00	0.00	0.00	0.00	0.00	0.00	0.00	0.00	0.00	0.00	0.00	0.00	0.00	0.00	0.00	0.00	0.00	0.00	0.00	0.00	0.00	0.00
01 UNIFORMES	0.00			0.00	0.00	0.00	0.00	0.00	0.00	0.00	0.00	0.00	0.00	0.00	0.00	0.00	0.00	0.00	0.00	0.00	0.00	0.00	0.00	0.00	0.00
02 PRENDAS DE SEGURIDAD Y PROTECCIÓN PERSONAL	4,174.80			0.00	0.00	0.00	0.00	0.00	0.00	0.00	0.00	0.00	0.00	0.00	0.00	0.00	0.00	0.00	0.00	0.00	0.00	0.00	0.00	0.00	0.00
01 ROPA Y EQUIPO DE SEGURIDAD	4,174.80			0.00	0.00	0.00	0.00	0.00	0.00	0.00	0.00	0.00	0.00	0.00	0.00	0.00	0.00	0.00	0.00	0.00	0.00	0.00	0.00	0.00	0.00
03 ARTICULOS DEPORTIVOS	2,997.60			0.00	0.00	0.00	0.00	0.00	0.00	0.00	0.00	0.00	0.00	0.00	0.00	0.00	0.00	0.00	0.00	0.00	0.00	0.00	0.00	0.00	0.00
01 BALONES, REDES, TROFEOS, RAQUETAS Y GUANTES	2,000.00			0.00	0.00	0.00	0.00	0.00	0.00	0.00	0.00	0.00	0.00	0.00	0.00	0.00	0.00	0.00	0.00	0.00	0.00	0.00	0.00	0.00	0.00
02 OTROS ARTICULOS DEPORTIVOS	997.60			0.00	0.00	0.00	0.00	0.00	0.00	0.00	0.00	0.00	0.00	0.00	0.00	0.00	0.00	0.00	0.00	0.00	0.00	0.00	0.00	0.00	0.00
08 MATERIALES Y SUMINISTROS PARA SEGURIDAD	450.40			0.00	0.00	0.00	0.00	0.00	0.00	0.00	0.00	0.00	0.00	0.00	0.00	0.00	0.00	0.00	0.00	0.00	0.00	0.00	0.00	0.00	0.00

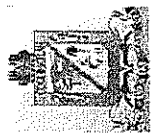

MUNICIPIO DE COQUIMATLAN, COL.
 Sistema Integral de Contabilidad Gubernamental
ESTADO ANALITICO DEL EJERCICIO DEL PRESUPUESTO DE EGRESOS

DEL 1 DE ENERO AL 31 DE ENERO DE 2021

Análisis por: Objeto del Gasto	Clave Presupuestaria	Descripción	Apr	Ene-Ene	PM	Ene-Ene	Comp	Ene-Ene	Dev	Ene-Ene	Eje	Ene-Ene	Pag	Ene-Ene	SEje	Ene-Ene
			Cap-Com-PGen-PEsp	0.00	0.00	0.00	0.00	0.00	0.00	0.00	0.00	0.00	0.00	0.00	0.00	0.00
02 MATERIALES DE SEGURIDAD PÚBLICA			450.40	0.00		0.00	0.00	0.00		0.00	0.00	0.00		0.00		0.00
01 MUNICIPALIDADES, ESPOLETAS, CARGAS, GRANADAS, CARTUCHOS Y BALAS.			450.40	0.00		0.00	0.00	0.00		0.00	0.00	0.00		0.00		0.00
09 HERRAMIENTAS, REFACCIONES Y ACCESORIOS MENORES			881.65	4,256.00		4,256.00	4,256.00	4,256.00		4,256.00	4,256.00	4,256.00		4,256.00		4,256.00
04 REFACCIONES Y ACCESORIOS MENORES DE EQUIPO DE CÓMPUTO Y TECNOLOGÍAS DE LA INFORMACIÓN			881.65	0.00		0.00	0.00	0.00		0.00	0.00	0.00		0.00		0.00
01 REFACCIONES Y ACCESORIOS MENORES PARA EQUIPOS DE COMPUTO			881.65	0.00		0.00	0.00	0.00		0.00	0.00	0.00		0.00		0.00
06 REFACCIONES Y ACCESORIOS MENORES DE EQUIPO DE TRANSPORTE			0.00	4,256.00		4,256.00	4,256.00	4,256.00		4,256.00	4,256.00	4,256.00		4,256.00		4,256.00
01 REFACCIONES Y ACCESORIOS MENORES DE EQUIPO DE TRANSPORTE			0.00	4,256.00		4,256.00	4,256.00	4,256.00		4,256.00	4,256.00	4,256.00		4,256.00		4,256.00
03 SERVICIOS GENERALES			663,971.86	176,699.03		176,699.03	176,699.03	176,699.03		176,699.03	171,687.83	30,703.65		30,703.65		0.00
01. SERVICIOS BÁSICOS			469,811.33	36,986.00		36,986.00	36,986.00	36,986.00		36,986.00	36,986.00	36,986.00		36,986.00		0.00
01 ENERGÍA ELÉCTRICA			432,500.00	0.00		0.00	0.00	0.00		0.00	0.00	0.00		0.00		0.00
01 ENERGÍA ELÉCTRICA DE OFICINAS ADMINISTRATIVAS			70,000.00	0.00		0.00	0.00	0.00		0.00	0.00	0.00		0.00		0.00
02 ENERGÍA ELÉCTRICA DE ALUMBRADO PÚBLICO			362,500.00	0.00		0.00	0.00	0.00		0.00	0.00	0.00		0.00		0.00
04 TELEFONÍA TRADICIONAL			15,478.00	15,184.00		15,184.00	15,184.00	15,184.00		15,184.00	15,184.00	15,184.00		15,184.00		0.00
01 SERVICIO TELEFÓNICO CONVENCIONAL			15,478.00	15,184.00		15,184.00	15,184.00	15,184.00		15,184.00	15,184.00	15,184.00		15,184.00		0.00
07 SERVICIOS DE ACCESO A INTERNET REDES Y PROCESAMIENTO DE INFORMACIÓN			21,833.33	21,802.00		21,802.00	21,802.00	21,802.00		21,802.00	21,802.00	21,802.00		21,802.00		0.00
05 MANEJO Y ADMINISTRACIÓN DE SERVIDORES			21,833.33	21,802.00		21,802.00	21,802.00	21,802.00		21,802.00	21,802.00	21,802.00		21,802.00		0.00
02 SERVICIOS DE ARRENDAMIENTO			4,837.20	8,750.00		8,750.00	8,750.00	8,750.00		8,750.00	8,750.00	8,750.00		8,750.00		0.00
02 ARRENDAMIENTO DE EDIFICIOS			0.00	8,750.00		8,750.00	8,750.00	8,750.00		8,750.00	8,750.00	8,750.00		8,750.00		0.00
03 ARRENDAMIENTO DE EDIFICIOS PARA OFICINAS			0.00	8,750.00		8,750.00	8,750.00	8,750.00		8,750.00	8,750.00	8,750.00		8,750.00		0.00
09 OTROS ARRENDAMIENTOS			4,837.20	0.00		0.00	0.00	0.00		0.00	0.00	0.00		0.00		0.00
01 ARRENDAMIENTO DE MUEBLES PARA EVENTOS INCLUYE MANTELERÍA, LOMAS Y CARPAS.			4,837.20	0.00		0.00	0.00	0.00		0.00	0.00	0.00		0.00		0.00
03 SERVICIOS PROFESIONALES, CIENTÍFICOS, TÉCNICOS Y OTROS SERVICIOS			3,020.71	3,095.42		3,095.42	3,095.42	3,095.42		3,095.42	3,095.42	3,095.42		3,095.42		0.00
01 SERVICIOS LEGALES, DE CONTABILIDAD, AUDITORÍA Y RELACIONADOS			3,020.71	3,095.42		3,095.42	3,095.42	3,095.42		3,095.42	3,095.42	3,095.42		3,095.42		0.00
02 SERVICIOS DE CONTABILIDAD, AUDITORIA Y ASESORIA CONTABLE Y FISCAL.			3,020.71	3,095.42		3,095.42	3,095.42	3,095.42		3,095.42	3,095.42	3,095.42		3,095.42		0.00
04 SERVICIOS FINANCIEROS, BANCARIOS Y COMERCIALES			3,938.42	5,051.23		5,051.23	5,051.23	5,051.23		5,051.23	5,051.23	5,051.23		5,051.23		0.00
01 SERVICIOS FINANCIEROS Y BANCARIOS			3,938.42	5,051.23		5,051.23	5,051.23	5,051.23		5,051.23	5,051.23	5,051.23		5,051.23		0.00
01 COMISIONES BANCARIAS			3,822.42	5,051.23		5,051.23	5,051.23	5,051.23		5,051.23	5,051.23	5,051.23		5,051.23		0.00
06 COMISIONES BANCARIAS FORTAMUN			116.00	0.00		0.00	0.00	0.00		0.00	0.00	0.00		0.00		0.00
05 SERVICIOS DE INSTALACION, REPARACION, MANTENIMIENTO Y CONSERVACION			90,129.18	117,218.38		117,218.38	117,218.38	117,218.38		117,218.38	117,218.38	117,218.38		117,218.38		0.00
01 CONSERVACIÓN Y MANTENIMIENTO MENOR DE INMUEBLES			14,011.95	46,161.00		46,161.00	46,161.00	46,161.00		46,161.00	46,161.00	46,161.00		46,161.00		0.00

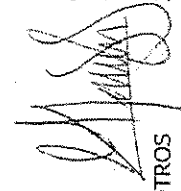
 MANTENIMIENTO CONSTRUCTIVO
 COQUIMATLAN, COL.
 2021-2021

MUNICIPIO DE COQUIMATLAN, COL.

Sistema Integral de Contabilidad Gubernamental

ESTADO ANALITICO DEL EJERCICIO DEL PRESUPUESTO DE EGRESOS

DEL 1 DE ENERO AL 31 DE ENERO DE 2021



Análisis por Objeto del Gasto	Apr	Ene-Ene	PrM	Ene-Ene	Comp	Ene-Ene	Dev	Ene-Ene	Eje	Ene-Ene	Pag	Ene-Ene	SEje	Ene-Ene
01 CONSERVACIÓN Y MANTENIMIENTO MENOR DE EDIFICIOS		11,354.65		0.00		0.00		0.00		0.00		0.00		0.00
03 CONSERVACIÓN Y MANTENIMIENTO MENOR DE ÁREAS VERDES		2,657.30		46,161.00		46,161.00		46,161.00		46,161.00		22,557.00		0.00
02 INSTALACIÓN, REPARACIÓN Y MANTENIMIENTO DE MOBILIARIO Y EQUIPO DE ADMINISTRACIÓN, EDUCACIONAL Y RECREATIVO		1,953.00		0.00		0.00		0.00		0.00		0.00		0.00
01 MANTENIMIENTO DE MOBILIARIO Y EQUIPO DE ADMINISTRACIÓN INCLUYE SEGURO		1,953.00		0.00		0.00		0.00		0.00		0.00		0.00
07 INSTALACIÓN, REPARACIÓN Y MANTENIMIENTO DE MAQUINARIA, OTROS EQUIPOS Y HERRAMIENTA		74,164.23		71,057.38		71,057.38		71,057.38		66,046.18		0.00		0.00
01 REPARACIÓN Y MANTENIMIENTO DE MAQUINARIA		8,743.71		0.00		0.00		0.00		0.00		0.00		0.00
02 REPARACIÓN Y MANTENIMIENTO DE VEHÍCULOS		65,420.52		71,057.38		71,057.38		71,057.38		66,046.18		0.00		0.00
06 SERVICIOS DE COMUNICACION SOCIAL Y PUBLICIDAD		1,932.50		0.00		0.00		0.00		0.00		0.00		0.00
01 DIFUSIÓN POR RADIO, TELEVISIÓN Y OTROS MEDIOS DE MENSAJES SOBRE PROGRAMAS Y ACTIVIDADES GUBERNAMENTALES		1,932.50		0.00		0.00		0.00		0.00		0.00		0.00
03 PUBLICACIÓN Y DIFUSIÓN MASIVA POR PRENSA DEL QUEHACER GUBERNAMENTAL		1,932.50		0.00		0.00		0.00		0.00		0.00		0.00
08 SERVICIOS OFICIALES		76,690.54		5,598.00		5,598.00		5,598.00		5,598.00		0.00		0.00
02 GASTOS DE ORDEN SOCIAL Y CULTURAL		73,202.09		5,598.00		5,598.00		5,598.00		5,598.00		0.00		0.00
02 GASTOS POR CELEBRACIÓN DE ACTOS DE ORDEN SOCIAL		66,120.09		5,598.00		5,598.00		5,598.00		5,598.00		0.00		0.00
03 GASTOS POR CELEBRACIÓN DE ACTOS DE ORDEN CULTURAL		7,082.00		0.00		0.00		0.00		0.00		0.00		0.00
04 EXPOSICIONES		3,488.45		0.00		0.00		0.00		0.00		0.00		0.00
01 INSTALACIÓN Y SOSTENIMIENTO DE EXPOSICIONES		3,488.45		0.00		0.00		0.00		0.00		0.00		0.00
09 OTROS SERVICIOS GENERALES		13,611.98		0.00		0.00		0.00		0.00		0.00		0.00
09 OTROS SERVICIOS GENERALES		13,611.98		0.00		0.00		0.00		0.00		0.00		0.00
01 OTROS SERVICIOS GENERALES		13,611.98		0.00		0.00		0.00		0.00		0.00		0.00
04 TRANSFERENCIAS, ASIGNACIONES, SUBSIDIOS Y OTRAS AYUDAS		1,254,419.79		1,201,235.94		1,201,235.94		1,201,235.94		1,201,235.94		1,189,735.94		0.00
02 TRANSFERENCIAS AL RESTO DEL SECTOR PUBLICO		583,333.33		583,333.33		583,333.33		583,333.33		583,333.33		583,333.33		0.00
04 TRANSFERENCIAS OTORGADAS A ENTIDADES FEDERATIVAS MUNICIPIOS		583,333.33		583,333.33		583,333.33		583,333.33		583,333.33		583,333.33		0.00
04 AYUDAS SOCIALES		40,537.74		29,100.00		29,100.00		29,100.00		29,100.00		17,600.00		0.00
01 AYUDAS SOCIALES A PERSONAS		30,800.00		11,500.00		11,500.00		11,500.00		11,500.00		0.00		0.00
07 AYUDAS SOCIALES A ENTIDADES DE INTERÉS PÚBLICO		9,737.74		17,600.00		17,600.00		17,600.00		17,600.00		17,600.00		0.00
05 PENSIONES Y JUBILACIONES		630,548.72		588,802.61		588,802.61		588,802.61		588,802.61		588,802.61		0.00
02 JUBILACIONES		630,548.72		588,802.61		588,802.61		588,802.61		588,802.61		588,802.61		0.00
09 DEUDA PUBLICA		140,117.08		118,353.48		89,637.17		89,637.17		89,637.17		89,637.17		28,716.31
01 AMORTIZACIÓN DE LA DEUDA PUBLICA		51,762.11		56,535.80		56,535.80		56,535.80		56,535.80		56,535.80		0.00
01 AMORTIZACIÓN DE LA DEUDA INTERNA CON INSTITUCIONES DE CREDITO		51,762.11		56,535.80		56,535.80		56,535.80		56,535.80		56,535.80		0.00
03 PRESTAMO BANOBRAS CREDITO NO. 7178		36,365.82		39,721.01		39,721.01		39,721.01		39,721.01		39,721.01		0.00

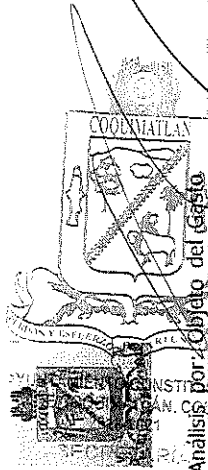

MUNICIPIO DE COQUIMATLAN, COL.
 Sistema Integral de Contabilidad Gubernamental
 ESTADO ANALITICO DEL EJERCICIO DEL PRESUPUESTO DE EGRESOS

DEL 1 DE ENERO AL 31 DE ENERO DE 2021

Analisis por Objeto del Gasto	Apr	Ene-Ene	PtM	Ene-Ene	Comp	Ene-Ene	Dev	Ene-Ene	Eje	Ene-Ene	Pag	Ene-Ene	SEje	Ene-Ene
Clave Presupuestaria	Cap-Cont-PGen-PEsp													
Descripcion														
04 PRESTAMO BANOBRAS CREDITO NO. 7211	15,396.29	16,814.79	16,814.79	16,814.79	16,814.79	16,814.79	16,814.79	16,814.79	16,814.79	16,814.79	16,814.79	16,814.79	16,814.79	0.00
02 INTERESES DE LA DEUDA PUBLICA	59,638.66	33,101.37	33,101.37	33,101.37	33,101.37	33,101.37	33,101.37	33,101.37	33,101.37	33,101.37	33,101.37	33,101.37	33,101.37	0.00
01 INTERESES DE LA DEUDA INTERNA CON INSTITUCIONES DE CREDITO	59,638.66	33,101.37	33,101.37	33,101.37	33,101.37	33,101.37	33,101.37	33,101.37	33,101.37	33,101.37	33,101.37	33,101.37	33,101.37	0.00
09 ADEUDOS DE EJERCICIOS FISCALES ANTERIORES (ADEFAS)	28,716.31	28,716.31	28,716.31	28,716.31	28,716.31	28,716.31	28,716.31	28,716.31	28,716.31	28,716.31	28,716.31	28,716.31	28,716.31	0.00
01 ADEFAS	28,716.31	28,716.31	28,716.31	28,716.31	28,716.31	28,716.31	28,716.31	28,716.31	28,716.31	28,716.31	28,716.31	28,716.31	28,716.31	0.00
01 ADEFAS	28,716.31	28,716.31	28,716.31	28,716.31	28,716.31	28,716.31	28,716.31	28,716.31	28,716.31	28,716.31	28,716.31	28,716.31	28,716.31	0.00

TOTAL DEL GASTO:

6,782,360.62 5,538,829.69 5,503,783.38 5,503,783.38 5,273,476.75 4,657,369.47 35,046.31



H. AYUNTAMIENTO DE COQUIMATLÁN
ADMINISTRACIÓN 2018-2021

NO. DE OFICIO: 057/2021
EXPEDIENTE: K:01

EL SUSCRITO, SECRETARIO DEL H. AYUNTAMIENTO CONSTITUCIONAL DE ESTE LUGAR, HACE CONSTAR Y A LA VEZ,-----

CERTIFICA -----

QUE LA PRESENTE ACTA ES COPIA FIEL DE SU ORIGINAL DEL LIBRO DE SESIONES DEL H. AYUNTAMIENTO PARA LA ADMINISTRACIÓN MUNICIPAL 2018-2021, EN EL CUAL OBRA UN ACTA QUE EN SU PARTE CONDUCENTE DICE:-----

AL MARGEN IZQUIERDO:- ACTA NÚMERO 77 DE LA SESION EXTRAORDINARIA DE H. CABILDO CELEBRADA EL DÍA JUEVES 11 DE FEBRERO DEL AÑO DOS MIL VEINTIUNO.-----

-----PRESIDENCIA: C. M.C.P. JOSÉ GUADALUPE BENAVIDES FLORIÁN, PRESIDENTE MUNICIPAL, AL CENTRO: EN COQUIMATLÁN, COLIMA, CABECERA DEL MUNICIPIO DEL MISMO NOMBRE, ESTADO DE COLIMA, SIENDO LAS 13:12 HORAS (TRECE HORAS CON DOCE MINUTOS) DEL DIA JUEVES 11 DE FEBRERO DEL AÑO DOS MIL VEINTIUNO, SE REUNIERON EN LA SALA DE CABILDO "MANUEL LUCAS", DENTRO DE LA PRESIDENCIA MUNICIPAL, TENIENDO ACTO DE PRESENCIA EL C. M.C.P. JOSÉ GUADALUPE BENAVIDES FLORIÁN, PRESIDENTE MUNICIPAL; LICDA. ELMA LUXIOLA JIMENEZ ZAMORA, SINDICA MUNICIPAL Y LOS REGIDORES, C. LIC. HORMISDAS ESCAMILLA ALCARAZ, LICDA. ERIKA LIZETH CASTAÑEDA SANCHEZ, C. MARTA GALVÁN CASTELLANOS, LICDA. LEONOR ALCARAZ MANZO, MVZ. ABEL CARDENAS GONZALEZ, ENF. MA. TERESA GUERRERO PADILLA Y LTS. SALVADOR FUENTES PEDROZA CON EL FIN DE CELEBRAR **SESIÓN EXTRAORDINARIA** DE CABILDO, BAJO EL SIGUIENTE ORDEN DEL DÍA: -----

- 1.- LISTA DE ASISTENCIA. -----
- 2.- DECLARACIÓN DE QUÓRUM LEGAL E INSTALACIÓN LEGAL DE LA SESION. -----
- 3.- LECTURA Y APROBACIÓN EN SU CASO DEL ORDEN DEL DIA. -----
- 4.- LECTURA Y APROBACIÓN EN SU CASO, DEL ACTA DE LA SESIÓN ANTERIOR.-----
- 5.- DICTAMEN QUE PRESENTA LA COMISIÓN DE HACIENDA MUNICIPAL, RESPECTO A LA AUTORIZACIÓN DE LA CUENTA PUBLICA CORRESPONDIENTE AL MES DE ENERO DE 2021. -----

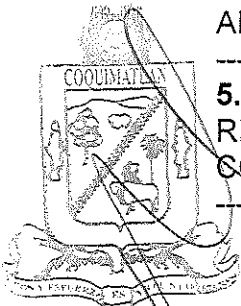



H. AYUNTAMIENTO DE COQUIMATLÁN
ADMINISTRACIÓN 2018-2021

6.- DICTAMEN DE TRANSFERENCIAS Y/O AMPLIACIONES Y DISMINUCIONES DE LAS PARTIDAS PRESUPUESTALES ORIGINALMENTE AUTORIZADAS AL PRESUPUESTO DE EGRESOS PARA EL MES DE FEBRERO DE 2021 QUE PRESENTA LA COMISIÓN DE HACIENDA MUNICIPAL. -----

7.- DICTAMEN DE LA CUENTA PÚBLICA ANUAL 2020 Y TRANSFERENCIAS Y/O AMPLICACIONES Y DISMINUCIONES DE LA PARTIDAS PRESUPUESTALES DEL EJERCICIO DE 2020. -----

8.- SOLICITUD Y EN SU CASO APROBACION DE LA CONDONACION DEL PAGO DE LICENCIA 2021 QUE PRESENTAN LOS SOCIOS DE LA PLAZA DE TOROS DE COQUIMATLAN, A TRAVES DE SU DIRECTIVA. -----

9.- SOLICITUD Y EN SU CASO APROBACION DE "LA BAJA" DE LAS SIGUIENTES LICENCIAS COMERCIALES: **B-000100** "LOCAL PARA FIESTAS TIPO B" A NOMBRE DEL PROFR. MARCOS RAMOS LOPEZ. Y **B-000049** "PAPELERIA, REFRESQUERIA Y MINI INTERNET" A NOMBRE DE C. ESAÚ PEREZ ESTRADA. -----

10.- DICTAMEN ELABORADO POR LA COMISION DE HACIENDA MUNICIPAL EL H. CABILDO DEL AYUNTAMIENTO CONSTITUCIONAL DE COQUIMATLAN, COLIMA, RELATIVO A SOLICITAR DE PARTE DEL ORGANISMO OPERADOR DEL AGUA (CAPACO) AL CONGRESO DEL ESTADO LA AUTORIZACION DE ESTIMULOS FISCALES EN EL PRESENTE EJERCICIO FISCAL. -----

11.- CLAUSURA. -----

.....SEXTO PUNTO.- DICTAMEN DE TRANSFERENCIAS Y/O AMPLIACIONES Y DISMINUCIONES DE LAS PARTIDAS PRESUPUESTALES ORIGINALMENTE AUTORIZADAS AL PRESUPUESTO DE EGRESOS PARA EL MES DE FEBRERO DE 2021 QUE PRESENTA LA COMISIÓN DE HACIENDA MUNICIPAL. EN ESTE PUNTO SE LE CEDE EL USO DE LA VOZ A LA REGIDORA LICDA. LEONOR ALCARAZ MANZO PRESIDENTA DE LA COMISION DE HACIENDA QUIEN DA LECTURA AL DICTAMEN EN MENCIÓN, TERMINADA LA LECTURA TIENE LA INTERVENCION LA C.P. MARIBEL RUIZ AMEZCUA QUIEN DA UNA EXPLICACION AMPLIA Y DETALLADA DEL DIACTAMEN QUE NOS OCUPA RESALTANDO QUE TODO LOS REMANENTES DEL MES DE ENERO SE TRANSFIRIERON AL MES DE FEBRERO PARA LA SUFICIENCIA PRESUPUESTAL, UNA VEZ TERMINADOS LOS COMENTARIOS SE PUSO A CONSIDERACION DEL PLENO, SIENDO APROBADO POR UNANIMIDAD. (ANEXO II) -----

.....DECIMO PUNTO.- CLAUSURA. AGOTADO EL ORDEN DEL DÍA, EL PRESIDENTE MUNICIPAL MCP. JOSÉ GUADALUPE BENAVIDES FLORIAN DECLARO CLAUSURADA LA SESION SIENDO LAS 13:40 HORAS. (UNA DE





H. AYUNTAMIENTO DE COQUIMATLÁN
ADMINISTRACIÓN 2018-2021

LA TARDE CON CUARENTA MINUTOS) DEL DÍA DE SU FECHA. -----

-----PARA CONSTANCIA DE ESTA, SE LEVANTA LA PRESENTE ACTA,
QUE FIRMAN LOS QUE EN ELLA INTERVINIERON Y QUISIERON HACERLO-----

----- DOY FE -----

ATENTAMENTE
COQUIMATLÁN, COL.,
SECRETARIO DEL H. AYUNTAMIENTO

C. ING. ROBERTO NAVARRO LOPEZ

A QUIEN CORRESPONDA:

-----EL SUSCRITO, SECRETARIO DEL H. AYUNTAMIENTO
CONSTITUCIONAL DE ESTE LUGAR, HACE CONSTAR Y A LA VEZ,-----

-----CERTIFICA-----

QUE LA PRESENTE ACTA DE CABILDO, ES COPIA FIEL DE SU ORIGINAL DEL LIBRO
DE SESIONES DE LA ADMINISTRACIÓN MUNICIPAL 2018-2021, QUE SE ENCUENTRA
EN EL ARCHIVO DE SECRETARIA DEL H. AYUNTAMIENTO DE COQUIMATLÁN.

SE EXTIENDE LA PRESENTE CERTIFICACIÓN A LOS DOCE DÍAS
DEL MES DE FEBRERO DEL AÑO DOS MIL VEINTIUNO, PARA LOS USOS LEGALES
CONSIGUIENTES.

ATENTAMENTE.
COQUIMATLÁN, COL.,
EL SECRETARIO DEL H. AYUNTAMIENTO.

ING. ROBERTO NAVARRO LOPEZ

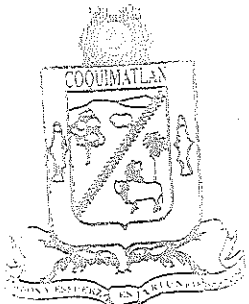



COQUIMATLÁN

TESORERIA

H. AYUNTAMIENTO 2018-2021

DICTAMEN DE TRANSFERENCIAS Y/O AMPLIACIONES Y DISMINUCIONES DE LAS PARTIDAS PRESUPUESTALES ORIGINALMENTE AUTORIZADAS AL PRESUPUESTO DE EGRESOS AL MES DE FEBRERO 2021 QUE PRESENTA LA COMISIÓN DE HACIENDA MUNICIPAL

**H. CABILDO MUNICIPAL
PRESENTE.**

La Comisión de Hacienda Municipal, integrada por los CC. Múnicipes: LIC. LEONOR ALCARAZ MANZO, Regidora; T.A. HORMISDAS ESCAMILLA ALCARAZ, Regidor; MTRA. ELMA LUXIOLA JIMENEZ ZAMORA, Síndico Municipal; LIC. DANIEL FLORES ORTEGA, Regidor; y C. ENF. MA. TERESA GUERRERO PADILLA, Regidora; el primero de los mencionados con el carácter de Presidente y los demás con el de secretarios de la Comisión, con fundamento en las facultades y obligaciones que nos otorga el artículo 109 fracciones III, IV, IX y X del Reglamento de Gobierno Municipal de Coquimatlán, Colima, y

ANTECEDENTES:

PRIMERO. - Que el día 09 de febrero la Tesorera Municipal C.P. MA. GUADALUPE ADAME GUTIERREZ, turnó a esta Comisión la Solicitud para Autorización de aumento y disminución de partidas en el Presupuesto de Egresos para el mes de febrero del 2021.

SEGUNDO. - Que para la atención y dictamen en términos de Ley, los suscritos nos reunimos en sesión de trabajo el día 11 de febrero del 2021.

En mérito de esos antecedentes, los suscritos emitimos los siguientes

CONSIDERANDOS

PRIMERO. - Esta Comisión es competente para conocer del presente asunto por disposición expresa de la fracción III, IV del artículo 109 del Reglamento de Gobierno Municipal de Coquimatlán, Colima, que establece textualmente:

ARTÍCULO 109.- Son facultades y obligaciones de la Comisión de Hacienda Municipal: ...

- III. *La formulación de los estudios y proyectos presupuestarios generales y particulares de la administración municipal;*
- IV. *Elaborar los dictámenes de transferencias y/o ampliaciones de las partidas presupuestales originalmente autorizadas en los programas aprobados, atendiendo a las previsiones que señalen, tanto el Tesorero Municipal como las dependencias correspondientes, para su presentación ante el cabildo.*

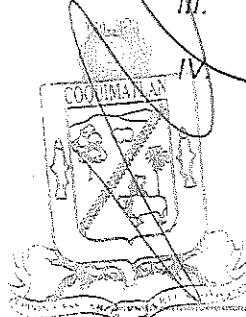

"H. AYUNTAMIENTO COQUIMATLÁN, COLIMA"

Reforma S/N v Jesús Alcaraz. Coquimatlán, Col. Tel: 32 3 03 33 v 32 307 48. C.Postal 28400.

AYUNTAMIENTO CONSTITUCIONAL
DE COQUIMATLÁN, COLIMA
2018-2021
SECRETARÍA

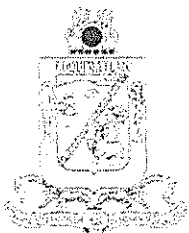

COQUIMATLÁN

TESORERIA

H. AYUNTAMIENTO 2018-2021

SEGUNDO. - Que la información remitida por la Tesorera Municipal consistente en desglose de las partidas que requieren ampliación y disminución, analizando a detalle de acuerdo al siguiente resumen:



MUNICIPIO DE COQUIMATLAN, COL. Sistema Integral de Contabilidad Gubernamental TRANSFERENCIA PRESUPUESTAL

1-02 MODIFICACION POR
REDISTRIBUCION DEL PRESUPUESTO
DE EGRESOS

No. Folio:	Tipo:	Concepto:	Fecha:	Ampliaciones	Reducciones
	UP UR UE	Clasificación por Objeto del Gasto			
00008	03-01-09	04-04-07-00 AYUDAS SOCIALES A ENTIDADES DE INTERÉS PÚBLICO	/02/2021	25,462.26	
00006	08-01-01	03-01-01-02 ENERGÍA ELÉCTRICA DE ALUMBRADO PÚBLICO			25,462.26
	02-01-01	01-03-02-05 AGUINALDO		985.01	
	02-01-01	01-03-02-05 AGUINALDO			985.01
00036	05-01-01	03-03-01-02 SERVICIOS DE CONTABILIDAD, AUDITORIA Y ASESORIA CONTABLE Y FISCAL		74.71	
	05-01-01	03-03-01-02 SERVICIOS DE CONTABILIDAD, AUDITORIA Y ASESORIA CONTABLE Y FISCAL			74.71
00024	08-01-01	03-05-01-03 CONSERVACIÓN Y MANTENIMIENTO MENOR DE ÁREAS VERDES		19,899.70	
	08-01-01	03-05-01-03 CONSERVACIÓN Y MANTENIMIENTO MENOR DE ÁREAS VERDES			19,899.70
00028	09-01-01	01-04-01-01 CUOTAS AL IMSS		4,451.09	
	09-01-01	01-04-01-01 CUOTAS AL IMSS			4,451.09
00030	04-01-03	01-05-01-02 FONDO DE PENSIONES		24,377.20	
	04-01-03	01-05-01-02 FONDO DE PENSIONES			24,377.20
00032	13-01-01	09-01-01-03 PRESTAMO BANOBRAS CREDITO NO. 7178		3,355.19	
	13-01-01	09-01-01-03 PRESTAMO BANOBRAS CREDITO NO. 7178			3,355.19
00034	13-01-01	09-01-01-04 PRESTAMO BANOBRAS CREDITO NO. 7211		1,418.50	
	13-01-01	09-01-01-04 PRESTAMO BANOBRAS CREDITO NO. 7211			1,418.50
00059	04-01-01	03-02-02-03 ARRENDAMIENTO DE EDIFICIOS PARA OFICINAS		8,750.00	
	04-01-01	03-02-02-03 ARRENDAMIENTO DE EDIFICIOS PARA OFICINAS			8,750.00

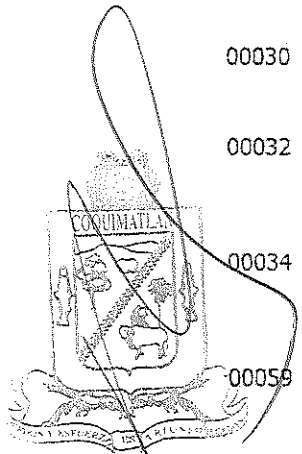

AYUNTAMIENTO CONSTITUCIONAL
DE COQUIMATLAN, COL.
2018-2021
TESORERIA

"H. AYUNTAMIENTO COQUIMATLÁN, COLIMA"

Reforma S/N v Jesús Alcaraz. Coquimatlán, Col. Tel: 32 3 03 33 v 32 307 48. C.Postal 28400.



COQUIMATLÁN

TESORERIA

00061	05-01-01	02-01-01-04 MATERIAL Y ÚTILES DE IMPRESIÓN	1,962.66
	05-01-01	02-01-01-04 MATERIAL Y ÚTILES DE IMPRESIÓN	1,962.66
00069	09-01-01	02-07-01-01 UNIFORMES	8,370.00
	09-01-01	02-07-01-01 UNIFORMES	8,370.00
	05-01-01	03-04-01-01 COMISIONES BANCARIAS	1,467.58
	05-01-01	03-04-01-01 COMISIONES BANCARIAS	1,467.58
00065	08-01-01	02-09-06-01 REFACCIONES Y ACCESORIOS MENORES DE EQUIPO DE TRANSPORTE	4,256.00
	08-01-01	02-09-06-01 REFACCIONES Y ACCESORIOS MENORES DE EQUIPO DE TRANSPORTE	4,256.00
00063	08-01-01	03-05-07-02 REPARACIÓN Y MANTENIMIENTO DE VEHÍCULOS	24,600.00
	08-01-01	03-05-07-02 REPARACIÓN Y MANTENIMIENTO DE VEHÍCULOS	24,600.00
00067	09-01-01	03-05-07-02 REPARACIÓN Y MANTENIMIENTO DE VEHÍCULOS	11,070.28
	09-01-01	03-05-07-02 REPARACIÓN Y MANTENIMIENTO DE VEHÍCULOS	11,070.28
	05-01-01	03-05-07-02 REPARACIÓN Y MANTENIMIENTO DE VEHÍCULOS	1,050.00
	05-01-01	03-05-07-02 REPARACIÓN Y MANTENIMIENTO DE VEHÍCULOS	1,050.00
00071	08-01-01	03-05-01-03 CONSERVACIÓN Y MANTENIMIENTO MENOR DE ÁREAS VERDES	23,604.00
	08-01-01	03-05-01-03 CONSERVACIÓN Y MANTENIMIENTO MENOR DE ÁREAS VERDES	23,604.00
00075	09-01-01	02-01-01-01 MATERIAL Y ÚTILES DE OFICINA	4,595.84
	09-01-01	02-01-01-06 EQUIPOS MENORES DE OFICINA	1,117.70
	09-01-01	02-06-01-01 GASOLINA	29,591.65
	09-01-01	03-01-01-02 ENERGÍA ELÉCTRICA DE ALUMBRADO PÚBLICO	362,500.00
	09-01-01	03-01-07-05 MANEJO Y ADMINISTRACIÓN DE SERVIDORES	31.33
	09-01-01	02-01-01-01 MATERIAL Y ÚTILES DE OFICINA	4,595.84
	09-01-01	02-07-01-01 UNIFORMES	2,040.00
	09-01-01	02-07-01-01 UNIFORMES	2,040.00
	09-01-01	03-05-07-02 REPARACIÓN Y MANTENIMIENTO DE VEHÍCULOS	15,000.00
	09-01-01	03-05-07-02 REPARACIÓN Y MANTENIMIENTO DE VEHÍCULOS	15,000.00
	09-01-01	03-01-01-02 ENERGÍA ELÉCTRICA DE ALUMBRADO PÚBLICO	362,500.00
	09-01-01	03-01-04-01 SERVICIO TELEFÓNICO CONVENCIONAL	800.00
	09-01-01	03-09-09-01 OTROS SERVICIOS GENERALES	29,940.68
00073	02-01-01	02-06-01-01 GASOLINA	5,503.90
	02-01-01	03-05-07-02 REPARACIÓN Y MANTENIMIENTO DE VEHÍCULOS	15,000.00
	02-01-01	03-05-07-02 REPARACIÓN Y MANTENIMIENTO DE VEHÍCULOS	7,050.00

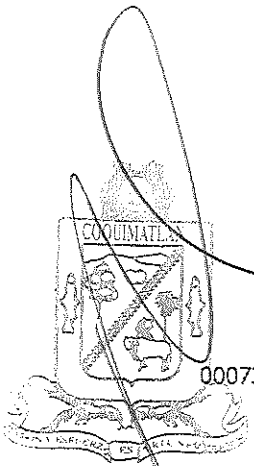

AYUNTAMIENTO CONSTITUCIONAL DE COQUIMATLÁN, COL. 2018-2021

SECRETARÍA

"H. AYUNTAMIENTO COQUIMATLÁN, COLIMA"

Reforma S/N v Jesús Alcaraz. Coquimatlán. Col.. Tel: 32 3 03 33 v 32 307 48. C.Postal 28400.



COQUIMATLÁN

TESORERIA

02-01-01	03-08-02-02 GASTOS POR CELEBRACIÓN DE ACTOS DE ORDEN SOCIAL Y CULTURAL	8,282.40
03-01-01	02-01-01-01 MATERIAL Y ÚTILES DE OFICINA	4,336.90
03-01-01	02-01-01-03 MATERIAL DE IMPRESIÓN Y REPRODUCCIÓN	1,334.00
03-01-01	02-01-01-04 MATERIAL Y ÚTILES DE IMPRESIÓN	2,000.00
03-01-01	02-05-03-01 MEDICINAS Y PRODUCTOS FARMACÉUTICOS DE APLICACIÓN HUMANA Y ANIMAL	4,292.89
03-01-01	02-06-01-01 GASOLINA	1,000.00
03-01-01	03-01-04-01 SERVICIO TELEFÓNICO CONVENCIONAL	294.00
03-01-01	03-06-01-03 PUBLICACIÓN Y DIFUSIÓN MASIVA POR PRENSA DEL QUEHACER GUBERNAMENTAL	1,932.50
03-01-01	03-08-02-03 GASTOS POR CELEBRACIÓN DE ACTOS DE ORDEN CULTURAL	5,070.00
03-01-03	02-06-01-01 GASOLINA	500.00
03-01-04	03-08-02-03 GASTOS POR CELEBRACIÓN DE ACTOS DE ORDEN CULTURAL	2,012.00
03-01-05	02-06-01-01 GASOLINA	3,500.00
03-01-05	02-07-03-01 BALONES, REDES, TROFEOS, RAQUETAS Y GUANTES	2,000.00
03-01-05	02-07-03-02 OTROS ARTÍCULOS DEPORTIVOS	997.60
03-01-05	02-07-03-02 OTROS ARTÍCULOS DEPORTIVOS	997.60
04-01-01	02-01-01-01 MATERIAL Y ÚTILES DE OFICINA	7,785.86
04-01-01	02-01-01-02 MATERIAL DE LIMPIEZA	12,392.14
04-01-01	02-06-01-01 GASOLINA	3,707.36
04-01-01	02-09-04-01, REFACCIONES Y ACCESORIOS MENORES PARA EQUIPOS DE COMPUTO	881.65
04-01-01	03-02-09-01 ARRENDAMIENTO DE MUEBLES PARA EVENTOS INCLUYE MANTELERÍA, LONAS Y CARPAS.	4,837.20
04-01-01	03-05-02-01 MANTENIMIENTO DE MOBILIARIO Y EQUIPO DE ADMINISTRACIÓN INCLUYE SEGURO	1,953.00
04-01-01	03-05-07-02 REPARACIÓN Y MANTENIMIENTO DE VEHÍCULOS	8,500.00
04-01-01	03-08-02-02 GASTOS POR CELEBRACIÓN DE ACTOS DE ORDEN SOCIAL	52,227.69
05-01-01	02-01-01-01 MATERIAL Y ÚTILES DE OFICINA	92.09
05-01-01	02-06-01-01 GASOLINA	2,199.79
05-01-01	03-04-01-01 COMISIONES BANCARIAS	1,238.77
05-01-01	03-04-01-06 COMISIONES BANCARIAS FORTAMUN	116.00
05-01-01	03-08-02-02 GASTOS POR CELEBRACIÓN DE ACTOS DE ORDEN SOCIAL	12.00
05-01-01	03-09-09-01 OTROS SERVICIOS GENERALES	12,535.35
06-01-01	02-06-01-01 GASOLINA	800.00

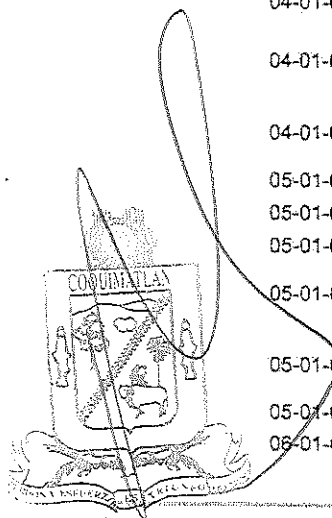



COQUIMATLÁN

TESORERIA

07-01-01	02-01-01-01 MATERIAL Y ÚTILES DE OFICINA	175.00
07-01-01	02-06-01-01 GASOLINA	269.69
07-01-01	03-05-01-01 CONSERVACIÓN Y MANTENIMIENTO MENOR DE EDIFICIOS	9,658.65
07-01-01	03-05-07-02 REPARACIÓN Y MANTENIMIENTO DE VEHÍCULOS	7,500.00
07-01-01	03-08-04-01 INSTALACIÓN Y SOSTENIMIENTO DE EXPOSICIONES	3,488.45
08-01-01	02-01-01-01 MATERIAL Y ÚTILES DE OFICINA	10.00
08-01-01	02-04-06-01 MATERIAL ELÉCTRICO Y ELECTRÓNICO PARA OFICINAS ADMINISTRATIVAS	1,104.00
08-01-01	02-04-06-02 MATERIAL ELÉCTRICO PARA EL SISTEMA DE ALUMBRADO PÚBLICO	14,336.80
08-01-01	02-04-09-01 OTROS MATERIALES Y ARTÍCULOS DE CONSTRUCCIÓN Y REPARACIÓN	115.00
08-01-01	02-05-02-01 HIERBICIDAS Y PLAGUICIDAS.	600.00
08-01-01	02-05-02-01 HIERBICIDAS Y PLAGUICIDAS.	600.00
08-01-01	02-06-01-01 GASOLINA	11,937.86
08-01-01	02-07-02-01 ROPA Y EQUIPO DE SEGURIDAD	4,174.80
08-01-01	02-08-02-01 MUNICIONES, ESPOLETAS, CARGAS, GRANADAS, CARTUCHOS Y BALAS.	450.40
08-01-01	02-08-02-01 MUNICIONES, ESPOLETAS, CARGAS, GRANADAS, CARTUCHOS Y BALAS.	450.40
08-01-01	03-01-01-01 ENERGIA ELÉCTRICA DE OFICINAS ADMINISTRATIVAS	70,000.00
08-01-01	03-05-01-01 CONSERVACIÓN Y MANTENIMIENTO MENOR DE EDIFICIOS	1,696.00
08-01-01	03-05-07-01 REPARACIÓN Y MANTENIMIENTO DE MAQUINARIA	8,743.71
08-01-01	03-05-07-02 REPARACIÓN Y MANTENIMIENTO DE VEHÍCULOS	56,683.42
08-01-01	03-05-07-02 REPARACIÓN Y MANTENIMIENTO DE VEHÍCULOS	56,683.42
08-01-01	03-09-09-01 OTROS SERVICIOS GENERALES	1,076.63
10-01-01	02-06-01-01 GASOLINA	1,000.00
13-01-01	09-02-01-00 INTERESES DE LA DEUDA INTERNA CON INSTITUCIONES DE CRÉDITO	26,537.29
14-03-01	04-04-01-00 AYUDAS SOCIALES A PERSONAS	19,300.00
05-01-01	03-04-01-01 COMISIONES BANCARIAS	1,238.77
13-01-01	09-01-01-03 PRESTAMO BANOBRAS CREDITO NO. 7178	6,700.00
13-01-01	09-01-01-03 PRESTAMO BANOBRAS CREDITO NO. 7178	6,700.00
13-01-01	09-01-01-04 PRESTAMO BANOBRAS CREDITO NO. 7211	4,100.00
13-01-01	09-01-01-04 PRESTAMO BANOBRAS CREDITO NO. 7211	4,100.00
05-01-01	03-09-09-01 OTROS SERVICIOS GENERALES	320,542.91

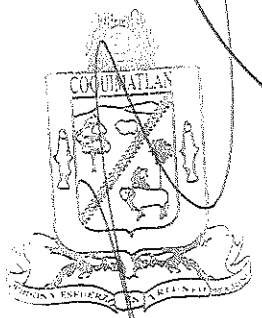

AYUNTAMIENTO CONSTITUCIONAL DE COQUIMATLÁN, COL. 2018-2021

SECRETARÍA

"H. AYUNTAMIENTO COQUIMATLÁN, COLIMA"
Reforma S/N v Jesús Alcaraz. Coquimatlán, Col. Tel: 32 3 03 33 v 32 307 48. C.Postal 28400.



COQUIMATLÁN

TESORERIA

	02-05-03-01	MEDICINAS Y PRODUCTOS FARMACÉUTICOS DE APLICACIÓN HUMANA Y ANIMAL	2018-2021	4,292.89	
	03-01-01				
	08-01-01	02-04-06-02 MATERIAL ELÉCTRICO PARA EL SISTEMA DE ALUMBRADO PÚBLICO		14,336.80	
00077	04-01-03	01-05-01-02 FONDO DE PENSIONES		48,754.40	
	04-01-03	01-05-01-02 FONDO DE PENSIONES			48,754.40
00079	03-01-05	02-07-03-01 BALONES, REDES, TROFEOS, RAQUETAS Y GUANTES		7,500.00	
	03-01-05	02-07-03-01 BALONES, REDES, TROFEOS, RAQUETAS Y GUANTES			7,500.00
	03-01-05	02-07-03-02 OTROS ARTÍCULOS DEPORTIVOS		7,652.40	
	05-01-01	03-09-09-01 OTROS SERVICIOS GENERALES			7,652.40
	05-01-01	02-01-01-01 MATERIAL Y ÚTILES DE OFICINA		5,000.00	
	05-01-01	02-01-01-01 MATERIAL Y ÚTILES DE OFICINA			5,000.00
00004	02-01-02	01-05-04-17 BECAS		770.37	
	02-01-02	01-05-04-17 BECAS			770.37
	03-01-05	01-05-04-17 BECAS		445.40	
	05-01-01	01-05-04-17 BECAS		1,113.71	
	05-01-01	01-05-04-17 BECAS			1,113.71
	08-01-01	01-05-04-17 BECAS		2,347.28	
	08-01-01	01-05-04-17 BECAS			2,347.28
	10-01-01	01-05-04-17 BECAS		66.45	
	10-01-01	01-05-04-17 BECAS			66.45
	10-01-01	01-05-04-03 APOYO PARA ADQUISICIÓN DE LENTES		675.05	
	04-01-03	01-01-03-01 SUELDO			1,120.45
00012	05-01-01	01-05-04-03 APOYO PARA ADQUISICIÓN DE LENTES		675.05	
	10-01-01	01-01-03-01 SUELDO		1,556.72	
	10-01-01	01-01-03-01 SUELDO			1,556.72
	04-01-03	01-01-03-01 SUELDO			675.05
00016	04-01-01	01-01-03-03 QUINQUENIOS		766.28	
	04-01-01	01-01-03-03 QUINQUENIOS			766.28
00020	04-01-05	01-01-03-01 SUELDO		63.96	
	04-01-05	01-01-03-01 SUELDO			63.96
	05-01-01	01-01-03-01 SUELDO		915.74	
	05-01-01	01-01-03-01 SUELDO			915.74
	08-01-01	01-01-03-01 SUELDO		824.63	
	08-01-01	01-01-03-01 SUELDO			824.63
00022	03-01-01	01-01-03-01 SUELDO		3,183.04	
	03-01-01	01-01-03-01 SUELDO			3,183.04
	04-01-01	01-01-03-01 SUELDO		1,040.05	
	04-01-01	01-01-03-01 SUELDO			1,040.05
	08-01-01	01-01-03-01 SUELDO		31,857.12	
	08-01-01	01-01-03-01 SUELDO			31,857.12
	10-01-01	01-01-03-01 SUELDO		7,079.36	
	10-01-01	01-01-03-01 SUELDO			7,079.36
00010	04-01-01	01-03-04-01 COMPENSACIONES		346.80	
	04-01-01	01-03-04-01 COMPENSACIONES			346.80

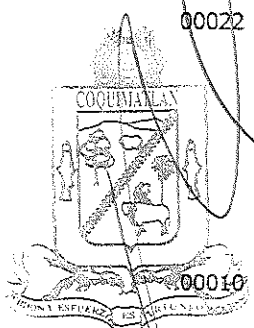

AYUNTAMIENTO CONSTITUCIONAL
DE COQUIMATLÁN, CO.
20182021

"H. AYUNTAMIENTO COQUIMATLÁN, COLIMA"

SECRETARÍA: Reforma S/N v Jesús Alcaraz. Coquimatlán, Col. Tel: 32 3 03 33 v 32 307 48. C.Postal 28400.



COQUIMATLÁN

TESORERIA

00018	02-01-01	01-03-04-01	COMPENSACIONES	3,000.00	
	02-01-01	01-03-04-01	COMPENSACIONES		3,000.00
	03-01-02	01-01-03-01	SUELDO	11,939.03	
	03-01-02	01-01-03-01	SUELDO		11,939.03
	03-01-08	01-01-03-01	SUELDO	207.58	
	03-01-08	01-01-03-01	SUELDO		207.58
	04-01-01	01-03-04-01	COMPENSACIONES	1,253.20	
	04-01-01	01-03-04-01	COMPENSACIONES		1,253.20
	10-01-01	01-01-03-01	SUELDO	4,723.68	
	10-01-01	01-01-03-01	SUELDO		4,723.68
00014	09-01-01	01-01-03-01	SUELDO	27,444.48	
	09-01-01	01-01-03-01	SUELDO		27,444.48
	09-01-01	01-03-02-01	PRIMA VACACIONAL	5,000.00	
	09-01-01	01-03-04-01	COMPENSACIONES	226.62	
	09-01-01	01-03-04-01	COMPENSACIONES		226.62
	09-01-01	01-05-04-46	CANASTA BÁSICA	3,386.64	
	09-01-01	01-05-04-46	CANASTA BÁSICA		3,386.64
	09-01-01	01-01-03-01	SUELDO	17,724.56	
	09-01-01	01-01-03-01	SUELDO		17,724.56
	09-01-01	01-01-03-03	QUINQUENIOS	500.00	
	09-01-01	01-01-03-03	QUINQUENIOS		500.00
	09-01-01	01-03-02-01	PRIMA VACACIONAL	4,000.00	
	09-01-01	01-03-04-01	COMPENSACIONES	150.60	
	09-01-01	01-03-04-01	COMPENSACIONES		150.60
	09-01-01	01-03-02-01	PRIMA VACACIONAL		9,000.00
00026	09-01-01	01-03-04-01	COMPENSACIONES	126.00	
	09-01-01	01-03-04-01	COMPENSACIONES		126.00
	09-01-01	01-03-04-01	COMPENSACIONES	84.00	
	09-01-01	01-03-04-01	COMPENSACIONES		84.00
00057	02-01-02	04-05-02-00	JUBILACIONES		3,230.04
	03-01-01	04-05-02-00	JUBILACIONES		2,915.65
	03-01-08	04-05-02-00	JUBILACIONES		2,648.87
	04-01-01	04-05-02-00	JUBILACIONES		2,163.07
	04-01-01	04-05-02-00	JUBILACIONES		7,842.15
	05-01-01	04-05-02-00	JUBILACIONES		1,819.13
	07-01-01	04-05-02-00	JUBILACIONES		974.87
	07-01-01	04-05-02-00	JUBILACIONES		956.58
	08-01-01	04-05-02-00	JUBILACIONES		4,269.92
	08-01-01	04-05-02-00	JUBILACIONES		14,925.83
	02-01-02	04-05-02-00	JUBILACIONES	3,230.04	
	03-01-01	04-05-02-00	JUBILACIONES	2,915.65	
	03-01-08	04-05-02-00	JUBILACIONES	2,648.87	
	04-01-01	04-05-02-00	JUBILACIONES	10,005.22	
	05-01-01	04-05-02-00	JUBILACIONES	1,819.13	
	07-01-01	04-05-02-00	JUBILACIONES	1,931.45	
	08-01-01	04-05-02-00	JUBILACIONES	19,195.75	
00016	04-01-01	01-01-03-03	QUINQUENIOS	766.28	
	04-01-01	01-01-03-03	QUINQUENIOS		766.28
00053	09-01-01	01-01-03-01	SUELDO		39,759.07
	09-01-01	01-01-03-01	SUELDO		36,880.22

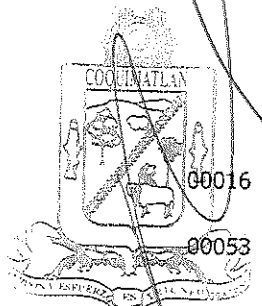

"H. AYUNTAMIENTO COQUIMATLÁN, COLIMA"

Reforma S/N v Jesús Alcaraz. Coquimatlán, Col. Tel: 32 3 03 33 v 32 307 48. C.Postal 28400.



COQUIMATLÁN

TESORERIA

AYUNTAMIENTO 2018-2021

00055

09-01-01	01-01-03-03	QUINQUENIOS		5,000.00
09-01-01	01-01-03-03	QUINQUENIOS		4,000.00
09-01-01	01-05-04-46	CANASTA BÁSICA		6,773.28
09-01-01	01-05-04-46	CANASTA BÁSICA		16,933.20
09-01-01	01-01-03-01	SUELDO	76,639.29	
09-01-01	01-01-03-03	QUINQUENIOS	9,000.00	
09-01-01	01-05-04-46	CANASTA BÁSICA	27,093.12	
09-01-01	01-05-04-46	CANASTA BÁSICA		2,257.76
09-01-01	01-05-04-46	CANASTA BÁSICA		1,128.68
02-01-01	01-01-03-01	SUELDO		8,519.04
02-01-01	01-03-02-05	AGUINALDO	985.01	
02-01-01	01-03-02-05	AGUINALDO		985.01
02-01-02	01-01-03-01	SUELDO		307.52
02-01-02	01-01-03-02	SOBRE SUELDO		276.76
02-01-02	01-01-03-03	QUINQUENIOS		131.94
02-01-02	01-04-01-02	PREVISIÓN SOCIAL MÚLTIPLE		32.28
02-01-02	01-05-01-01	FONDO DE AHORRO		29.22
02-01-02	01-05-04-09	AYUDA DE TRANSPORTE		59.04
02-01-02	01-05-04-10	AYUDA PARA RENTA		49.40
02-01-02	01-05-04-24	BONO DE ASISTENCIA PERFECTA		94.24
02-01-02	01-05-04-46	CANASTA BÁSICA		92.08
03-01-01	01-01-03-01	SUELDO		6,395.61
03-01-01	01-01-03-02	SOBRE SUELDO		5,756.03
03-01-01	01-01-03-03	QUINQUENIOS		126.08
03-01-01	01-04-01-02	PREVISIÓN SOCIAL MÚLTIPLE		602.76
03-01-01	01-05-01-01	FONDO DE AHORRO		697.56
03-01-01	01-05-04-09	AYUDA DE TRANSPORTE		1,103.26
03-01-01	01-05-04-10	AYUDA PARA RENTA		921.92
03-01-01	01-05-04-16	BECA MÉDICA ANUAL		200.00
03-01-01	01-05-04-24	BONO DE ASISTENCIA PERFECTA		1,959.93
03-01-01	01-05-04-39	BONO EXTRAORDINARIO ANUAL		1,610.18
03-01-01	01-05-04-46	CANASTA BÁSICA		1,719.04
03-01-02	01-01-03-01	SUELDO		11,939.03
03-01-03	01-01-03-01	SUELDO		392.66
03-01-03	01-01-03-02	SOBRE SUELDO		154.28
03-01-03	01-01-03-03	QUINQUENIOS		42.02
03-01-03	01-04-01-02	PREVISIÓN SOCIAL MÚLTIPLE		16.14
03-01-03	01-05-01-01	FONDO DE AHORRO		16.28
03-01-03	01-05-04-09	AYUDA DE TRANSPORTE		29.52
03-01-03	01-05-04-10	AYUDA PARA RENTA		24.70
03-01-03	01-05-04-24	BONO DE ASISTENCIA PERFECTA		52.53
03-01-03	01-05-04-46	CANASTA BÁSICA		46.04
03-01-04	01-01-03-01	SUELDO		153.76
03-01-04	01-01-03-02	SOBRE SUELDO		138.38
03-01-04	01-01-03-03	QUINQUENIOS		37.70
03-01-04	01-04-01-02	PREVISIÓN SOCIAL MÚLTIPLE		16.14

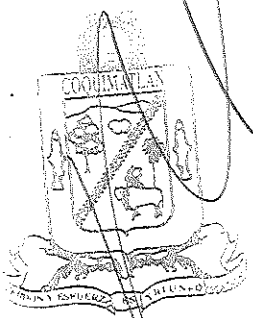



COQUIMATLÁN

TESORERIA

03-01-04	01-05-01-01	FONDO DE AHORRO	14.61
03-01-04	01-05-04-09	AYUDA DE TRANSPORTE	29.52
03-01-04	01-05-04-10	AYUDA PARA RENTA	24.70
03-01-04	01-05-04-24	BONO DE ASISTENCIA PERFECTA	47.12
03-01-04	01-05-04-46	CANASTA BÁSICA	46.04
03-01-05	01-01-03-01	SUELDO	309.64
03-01-05	01-01-03-01	SUELDO	526.94
03-01-05	01-01-03-02	SOBRE SUELDO	291.28
03-01-05	01-01-03-03	QUINQUENIOS	119.02
03-01-05	01-03-04-01	COMPENSACIONES	144.21
03-01-05	01-04-01-02	PREVISIÓN SOCIAL MÚLTIPLE	32.28
03-01-05	01-05-01-01	FONDO DE AHORRO	30.74
03-01-05	01-05-04-09	AYUDA DE TRANSPORTE	59.04
03-01-05	01-05-04-10	AYUDA PARA RENTA	49.40
03-01-05	01-05-04-24	BONO DE ASISTENCIA PERFECTA	99.18
03-01-05	01-05-04-25	BONO DE CUMPLEAÑOS	50.00
03-01-05	01-05-04-46	CANASTA BÁSICA	92.08
03-01-08	01-01-03-01	SUELDO	6,858.13
03-01-08	01-01-03-02	SOBRE SUELDO	422.40
03-01-08	01-01-03-02	SOBRE SUELDO	6,172.32
03-01-08	01-01-03-03	QUINQUENIOS	191.93
03-01-08	01-04-01-02	PREVISIÓN SOCIAL MÚLTIPLE	554.34
03-01-08	01-04-01-02	PREVISIÓN SOCIAL MÚLTIPLE	48.42
03-01-08	01-05-01-01	FONDO DE AHORRO	44.59
03-01-08	01-05-01-01	FONDO DE AHORRO	741.52
03-01-08	01-05-04-09	AYUDA DE TRANSPORTE	1,014.70
03-01-08	01-05-04-09	AYUDA DE TRANSPORTE	88.56
03-01-08	01-05-04-10	AYUDA PARA RENTA	74.10
03-01-08	01-05-04-10	AYUDA PARA RENTA	847.82
03-01-08	01-05-04-16	BECA MÉDICA ANUAL	200.00
03-01-08	01-05-04-24	BONO DE ASISTENCIA PERFECTA	2,101.69
03-01-08	01-05-04-24	BONO DE ASISTENCIA PERFECTA	143.83
03-01-08	01-05-04-39	BONO EXTRAORDINARIO ANUAL	1,610.18
03-01-08	01-05-04-46	CANASTA BÁSICA	1,580.92
03-01-08	01-05-04-46	CANASTA BÁSICA	138.12
03-01-09	01-03-04-01	COMPENSACIONES	18,128.00
04-01-01	01-01-03-01	SUELDO	19,139.62
04-01-01	01-01-03-01	SUELDO	7,533.00
04-01-01	01-01-03-02	SOBRE SUELDO	6,779.67
04-01-01	01-01-03-02	SOBRE SUELDO	18,933.94
04-01-01	01-03-02-03	PRIMA DE RIESGO	1,500.00
04-01-01	01-03-02-03	PRIMA DE RIESGO	500.00
04-01-01	01-03-02-05	AGUINALDO	3,446.60
04-01-01	01-03-02-05	AGUINALDO	3,446.60
04-01-01	01-04-01-01	CUOTAS AL IMSS	239,856.63
04-01-01	01-04-01-01	CUOTAS AL IMSS	239,856.63

[Handwritten signature]

[Handwritten signature]

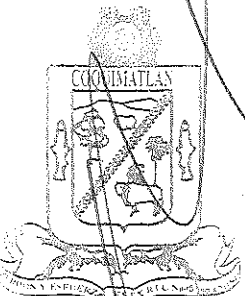



COQUIMATLÁN

TESORERIA

04-01-01	01-04-01-02 PREVISIÓN SOCIAL MÚLTIPLE	1,783.12
04-01-01	01-04-01-02 PREVISIÓN SOCIAL MÚLTIPLE	715.74
04-01-01	01-05-01-01 FONDO DE AHORRO	805.62
04-01-01	01-05-01-01 FONDO DE AHORRO	2,815.83
04-01-01	01-05-04-09 AYUDA DE TRANSPORTE	2,294.23
04-01-01	01-05-04-09 AYUDA DE TRANSPORTE	1,309.90
04-01-01	01-05-04-10 AYUDA PARA RENTA	2,727.16
04-01-01	01-05-04-10 AYUDA PARA RENTA	1,094.82
04-01-01	01-05-04-16 BECA MÉDICA ANUAL	800.00
04-01-01	01-05-04-16 BECA MÉDICA ANUAL	200.00
04-01-01	01-05-04-17 BECAS	772.85
04-01-01	01-05-04-24 BONO DE ASISTENCIA PERFECTA	3,604.50
04-01-01	01-05-04-24 BONO DE ASISTENCIA PERFECTA	7,922.07
04-01-01	01-05-04-25 BONO DE CUMPLEAÑOS	750.00
04-01-01	01-05-04-39 BONO EXTRAORDINARIO ANUAL	1,610.18
04-01-01	01-05-04-39 BONO EXTRAORDINARIO ANUAL	6,440.72
04-01-01	01-05-04-46 CANASTA BÁSICA	2,041.32
04-01-01	01-05-04-46 CANASTA BÁSICA	5,085.20
04-01-02	01-01-01-02 COMPENSACIONES	1,600.00
04-01-02	01-01-03-01 SUELDO	1,280.00
04-01-03	01-01-03-01 SUELDO	495.07
04-01-03	01-01-03-02 SOBRE SUELDO	445.56
04-01-03	01-01-03-03 QUINQUENIOS	121.36
04-01-03	01-04-01-02 PREVISIÓN SOCIAL MÚLTIPLE	48.42
04-01-03	01-05-01-01 FONDO DE AHORRO	47.02
04-01-03	01-05-01-03 LAUDOS	1,612.50
04-01-03	01-05-01-03 LAUDOS	1,612.50
04-01-03	01-05-04-09 AYUDA DE TRANSPORTE	88.56
04-01-03	01-05-04-10 AYUDA PARA RENTA	74.10
04-01-03	01-05-04-24 BONO DE ASISTENCIA PERFECTA	151.71
04-01-03	01-05-04-46 CANASTA BÁSICA	138.12
05-01-01	01-01-03-02 SOBRE SUELDO	1,359.84
05-01-01	01-01-03-03 QUINQUENIOS	591.79
05-01-01	01-03-04-01 COMPENSACIONES	12,472.36
05-01-01	01-04-01-02 PREVISIÓN SOCIAL MÚLTIPLE	129.12
05-01-01	01-05-01-01 FONDO DE AHORRO	143.51
05-01-01	01-05-04-09 AYUDA DE TRANSPORTE	236.16
05-01-01	01-05-04-10 AYUDA PARA RENTA	197.50
05-01-01	01-05-04-24 BONO DE ASISTENCIA PERFECTA	463.05
05-01-01	01-05-04-25 BONO DE CUMPLEAÑOS	50.00
05-01-01	01-05-04-46 CANASTA BÁSICA	368.32
05-01-02	01-01-03-01 SUELDO	8,210.97
05-01-03	01-01-03-01 SUELDO	7,880.20
05-01-03	01-01-03-02 SOBRE SUELDO	7,092.18
05-01-03	01-01-03-03 QUINQUENIOS	2,915.22

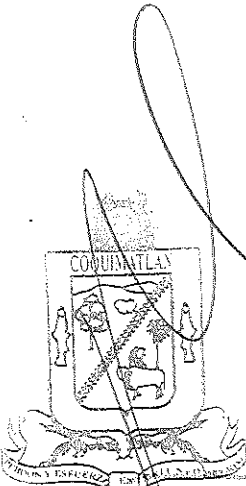

"H. AYUNTAMIENTO COQUIMATLÁN, COLIMA"

H. AYUNTAMIENTO CONSTITUCIONAL DE COQUIMATLÁN, COL. Reforma S/N v Jesús Alcaraz. Coquimatlán, Col. Tel: 32 3 03 33 v 32 307 48. C.Postal 28400.

SECRETARÍA



COQUIMATLÁN

TESORERIA

05-01-03	01-04-01-02 PREVISIÓN SOCIAL MÚLTIPLE	570.48
05-01-03	01-05-01-01 FONDO DE AHORRO 2018-2021	838.62
05-01-03	01-05-04-09 AYUDA DE TRANSPORTE	1,044.22
05-01-03	01-05-04-10 AYUDA PARA RENTA	872.52
05-01-03	01-05-04-16 BECA MÉDICA ANUAL	200.00
05-01-03	01-05-04-17 BECAS	900.00
05-01-03	01-05-04-24 BONO DE ASISTENCIA PERFECTA	2,414.91
05-01-03	01-05-04-39 BONO EXTRAORDINARIO ANUAL	1,610.18
05-01-03	01-05-04-46 CANASTA BÁSICA	1,626.96
05-01-04	01-01-03-01 SUELDO	185.07
05-01-04	01-01-03-02 SOBRE SUELDO	166.56
05-01-04	01-01-03-03 QUINQUENIOS	45.37
05-01-04	01-04-01-02 PREVISIÓN SOCIAL MÚLTIPLE	16.14
05-01-04	01-05-01-01 FONDO DE AHORRO	17.58
05-01-04	01-05-04-09 AYUDA DE TRANSPORTE	29.52
05-01-04	01-05-04-10 AYUDA PARA RENTA	24.70
05-01-04	01-05-04-24 BONO DE ASISTENCIA PERFECTA	56.72
05-01-04	01-05-04-46 CANASTA BÁSICA	46.04
07-01-01	01-01-03-01 SUELDO	983.63
07-01-01	01-01-03-02 SOBRE SUELDO	885.24
07-01-01	01-01-03-03 QUINQUENIOS	354.22
07-01-01	01-04-01-02 PREVISIÓN SOCIAL MÚLTIPLE	96.84
07-01-01	01-05-01-01 FONDO DE AHORRO	93.46
07-01-01	01-05-04-09 AYUDA DE TRANSPORTE	177.12
07-01-01	01-05-04-10 AYUDA PARA RENTA	148.20
07-01-01	01-05-04-17 BECAS	900.00
07-01-01	01-05-04-24 BONO DE ASISTENCIA PERFECTA	301.43
07-01-01	01-05-04-46 CANASTA BÁSICA	276.24
08-01-01	01-01-03-01 SUELDO	3,418.06
08-01-01	01-01-03-02 SOBRE SUELDO	3,076.16
08-01-01	01-01-03-03 QUINQUENIOS	1,256.93
08-01-01	01-03-02-03 PRIMA DE RIESGO	1,500.00
08-01-01	01-04-01-02 PREVISIÓN SOCIAL MÚLTIPLE	1,663.02
08-01-01	01-04-01-02 PREVISIÓN SOCIAL MÚLTIPLE	355.08
08-01-01	01-05-01-01 FONDO DE AHORRO	324.76
08-01-01	01-05-01-01 FONDO DE AHORRO	2,224.56
08-01-01	01-05-04-09 AYUDA DE TRANSPORTE	3,100.66
08-01-01	01-05-04-09 AYUDA DE TRANSPORTE	649.44
08-01-01	01-05-04-10 AYUDA PARA RENTA	543.40
08-01-01	01-05-04-10 AYUDA PARA RENTA	2,543.46
08-01-01	01-05-04-16 BECA MÉDICA ANUAL	800.00
08-01-01	01-05-04-17 BECAS	742.32
08-01-01	01-05-04-24 BONO DE ASISTENCIA PERFECTA	2,618.48
08-01-01	01-05-04-24 BONO DE ASISTENCIA PERFECTA	7,923.21
08-01-01	01-05-04-25 BONO DE CUMPLEAÑOS	200.00

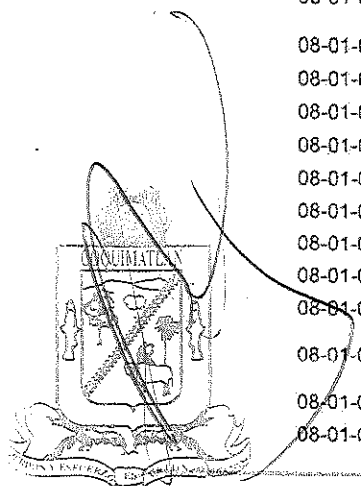



COQUIMATLÁN

TESORERIA

08-01-01	01-05-04-39 BONO EXTRAORDINARIO ANUAL	6,440.72
08-01-01	01-05-04-46 CANASTA BÁSICA	4,742.76
08-01-01	01-05-04-46 CANASTA BÁSICA	1,012.88
08-01-03	01-01-03-01 SUELDO	14,723.70
08-01-03	01-01-03-01 SUELDO	71.96
08-01-03	01-01-03-02 SOBRE SUELDO	12,344.64
08-01-03	01-03-02-03 PRIMA DE RIESGO	1,000.00
08-01-03	01-03-04-01 COMPENSACIONES	1,132.24
08-01-03	01-03-04-01 COMPENSACIONES	90.36
08-01-03	01-04-01-02 PREVISIÓN SOCIAL MÚLTIPLE	1,108.68
08-01-03	01-05-01-01 FONDO DE AHORRO	1,483.04
08-01-03	01-05-04-09 AYUDA DE TRANSPORTE	2,029.40
08-01-03	01-05-04-10 AYUDA PARA RENTA	1,695.64
08-01-03	01-05-04-16 BECA MÉDICA ANUAL	400.00
08-01-03	01-05-04-24 BONO DE ASISTENCIA PERFECTA	4,203.38
08-01-03	01-05-04-39 BONO EXTRAORDINARIO ANUAL	3,220.36
08-01-03	01-05-04-46 CANASTA BÁSICA	3,161.84
08-01-06	01-01-03-01 SUELDO	6,858.13
08-01-06	01-01-03-01 SUELDO	6,858.13
08-01-06	01-01-03-02 SOBRE SUELDO	6,172.32
08-01-06	01-03-02-03 PRIMA DE RIESGO	500.00
08-01-06	01-04-01-02 PREVISIÓN SOCIAL MÚLTIPLE	554.34
08-01-06	01-05-01-01 FONDO DE AHORRO	741.52
08-01-06	01-05-04-09 AYUDA DE TRANSPORTE	1,014.70
08-01-06	01-05-04-10 AYUDA PARA RENTA	847.82
08-01-06	01-05-04-16 BECA MÉDICA ANUAL	200.00
08-01-06	01-05-04-24 BONO DE ASISTENCIA PERFECTA	2,101.69
08-01-06	01-05-04-39 BONO EXTRAORDINARIO ANUAL	1,610.18
08-01-06	01-05-04-46 CANASTA BÁSICA	1,580.92
09-01-01	01-01-03-01 SUELDO	171.43
09-01-01	01-01-03-02 SOBRE SUELDO	154.28
09-01-01	01-01-03-03 QUINQUENIOS	52.53
09-01-01	01-04-01-02 PREVISIÓN SOCIAL MÚLTIPLE	16.14
09-01-01	01-05-01-01 FONDO DE AHORRO	16.28
09-01-01	01-05-04-09 AYUDA DE TRANSPORTE	29.52
09-01-01	01-05-04-10 AYUDA PARA RENTA	24.70
09-01-01	01-05-04-24 BONO DE ASISTENCIA PERFECTA	52.53
09-01-01	01-05-04-46 CANASTA BÁSICA	46.04
10-01-01	01-01-03-02 SOBRE SUELDO	320.84
10-01-01	01-01-03-03 QUINQUENIOS	152.95
10-01-01	01-04-01-02 PREVISIÓN SOCIAL MÚLTIPLE	32.28
10-01-01	01-05-01-01 FONDO DE AHORRO	33.86
10-01-01	01-05-04-09 AYUDA DE TRANSPORTE	59.04
10-01-01	01-05-04-10 AYUDA PARA RENTA	49.40
10-01-01	01-05-04-24 BONO DE ASISTENCIA PERFECTA	109.25

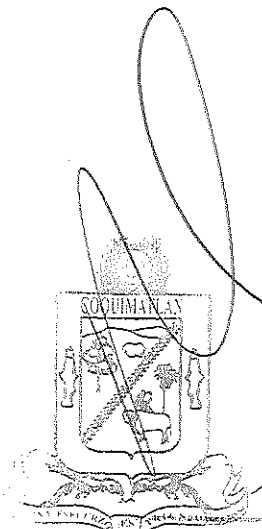

"H. AYUNTAMIENTO COQUIMATLÁN, COLIMA"

Reforma S/N v Jesús Alcaraz. Coquimatlán, Col., Tel: 32 3 03 33 v 32 307 48. C.Postal 28400.

SECRETARÍA



COQUIMATLÁN

TESORERIA

10-01-01	01-05-04-46	CANASTA BÁSICA	92.08
10-01-02	01-01-03-01	SUELDO	370.14
10-01-02	01-01-03-02	SOBRE SUELDO	333.12
10-01-02	01-01-03-03	QUINQUENIOS	90.74
10-01-02	01-04-01-02	PREVISIÓN SOCIAL	
	MÚLTIPLE		31.76
10-01-02	01-04-01-02	PREVISIÓN SOCIAL	
	MÚLTIPLE		32.28
10-01-02	01-05-01-01	FONDO DE AHORRO	35.16
10-01-02	01-05-04-09	AYUDA DE TRANSPORTE	59.04
10-01-02	01-05-04-09	AYUDA DE TRANSPORTE	27.13
10-01-02	01-05-04-10	AYUDA PARA RENTA	48.58
10-01-02	01-05-04-10	AYUDA PARA RENTA	49.40
10-01-02	01-05-04-17	BECAS	571.38
10-01-02	01-05-04-24	BONO DE ASISTENCIA	
	PERFECTA		113.44
10-01-02	01-05-04-25	BONO DE CUMPLEAÑOS	50.00
10-01-02	01-05-04-46	CANASTA BÁSICA	92.08
10-01-02	01-05-04-46	CANASTA BÁSICA	90.56
08-01-01	01-01-03-02	SOBRE SUELDO	18,516.96
04-01-03	01-01-03-01	SUELDO	388,077.95

1,988,647.18 1,988,647.18

De acuerdo a los registros contables la adecuación presupuestal al mes de febrero es por la cantidad de \$ 1,988,647.18 (un millón novecientos ochenta y ocho mil seiscientos cuarenta y siete pesos 18/100 M.N.) mismos que se toman de la misma partida en lo correspondiente del 2021.

Con base en los antecedentes y con la revisión de los reportes contables, así como con los considerandos referidos se estima viable dictaminar procedente, la propuesta de Acuerdo al siguiente:

ACUERDO:

UNICO: Con fundamento en el artículo 45, fracción IV, inciso a) y j) de la Ley del Municipio Libre del Estado de Colima y los artículos 8 en sus fracciones IV, V y VI, 24 y 25 de la Ley de Presupuesto, Contabilidad y Gasto Público Municipal es de autorizarse y SE AUTORIZA EL DICTAMEN DE TRANSFERENCIAS Y/O AMPLIACIONES Y DISMINUCIONES DE LAS PARTIDAS PRESUPUESTALES ORIGINALMENTE AUTORIZADAS AL PRESUPUESTO DE EGRESOS AL MES DE FEBRERO 2020.

"2021. Griselda Álvarez Ponce de León"

"H. AYUNTAMIENTO COQUIMATLÁN, COLIMA"

AYUNTAMIENTO CONSTITUCIONAL DE COQUIMATLÁN, COLIMA Reforma S/N v Jesús Alcaraz. Coquimatlán, Col. Tel: 32 3 03 33 v 32 307 48. C.Postal 28400.

SECRETARÍA



COQUIMATLÁN

TESORERIA

H. AYUNTAMIENTO 2018-2021

Dado en el recinto oficial, el día 11 de febrero del año 2021 dos mil veintiún.

Atentamente
Sufragio Efectivo. No Reelección
Por la Comisión de Hacienda Municipal

LIC. LEONOR ALCARAZ MANZO
Presidente

T.A. HORMISDAS ESCAMILLA ALCARAZ
Secretario

MTRA. ELMA LUXIOLA JIMENEZ ZAMORA
Secretario

LIC. DANIEL FLORES ORTEGA
Secretario

C. ENF. MA. TERESA GUERRERO PADILLA
Secretario

"2021, Griselda Álvarez Ponce de León"

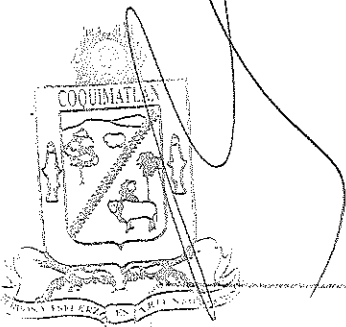

"H. AYUNTAMIENTO COQUIMATLÁN, COLIMA"

Reforma S/N v Jesús Alcaraz. Coquimatlán. Col. Tel: 32 3 03 33 v 32 307 48. C.Postal 28400.



**H. Ayuntamiento de Coquimatlán
Administración 2018-2021**



	Estado De Actividades

“2021, Año de Griselda Álvarez Ponce De León”



MUNICIPIO DE COQUIMATLAN, COL.
Sistema Integral de Contabilidad Gubernamental
ESTADO DE ACTIVIDADES
DEL 1 DE ENERO AL 31 DE ENERO DE 2021

Descripción de la Cuenta	Importe
INGRESOS Y OTROS BENEFICIOS	
INGRESOS DE GESTIÓN	2,760,601.25
<i>IMPUESTOS</i>	
IMPUESTOS SOBRE EL PATRIMONIO	2,029,348.34
IMPUESTOS SOBRE LA PRODUCCIÓN, EL CONSUMO Y LAS TRANSACCIONES	20,511.97
ACCESORIOS DE IMPUESTOS	59,777.17
<i>DERECHOS</i>	
DERECHOS POR EL USO, GOCE, APROVECHAMIENTO O EXPLOTACIÓN DE BIENES DE DOMINIO PÚBLICO	13,399.97
DERECHOS POR PRESTACIÓN DE SERVICIOS	191,397.55
OTROS DERECHOS	332,797.82
<i>PRODUCTOS</i>	
PRODUCTOS	9,374.40
<i>APROVECHAMIENTOS</i>	
MULTAS	88,665.33
INDEMNIZACIONES	15,328.70
PARTICIPACIONES, APORTACIONES, CONVENIOS, INCENTIVOS DERIVADOS DE LA COLABORACIÓN FISCAL, FONDOS DISTINTOS DE APORTACIONES, TRANSFERENCIAS, ASIGNACIONES, SUBSIDIOS Y SUBVENCIONES, Y PENSIONES Y JUBILACIONES	5,176,500.63
<i>PARTICIPACIONES, APORTACIONES, CONVENIOS, INCENTIVOS DERIVADOS DE LA COLABORACIÓN FISCAL Y FONDOS DISTINTOS DE APORTACIONES</i>	
PARTICIPACIONES	5,176,500.63
TOTAL DE INGRESOS Y OTROS BENEFICIOS	7,937,101.88
GASTOS Y OTRAS PÉRDIDAS	
GASTOS DE FUNCIONAMIENTO	4,212,910.27
<i>SERVICIOS PERSONALES</i>	
REMUNERACIONES AL PERSONAL DE CARÁCTER PERMANENTE	2,256,566.51
REMUNERACIONES ADICIONALES Y ESPECIALES	264,650.09
SEGURIDAD SOCIAL	207,559.85
OTRAS PRESTACIONES SOCIALES Y ECONOMICAS	898,573.23
PAGO DE ESTIMULOS A SERVIDORES PUBLICOS	160,023.40
<i>MATERIALES Y SUMINISTROS</i>	
MATERIALES DE ADMINISTRACION, EMISION DE DOCUMENTOS Y ARTICULOS OFICIALES	16,687.21
COMBUSTIBLES, LUBRICANTES Y ADITIVOS	227,894.95
HERRAMIENTAS, REFACCIONES Y ACCESORIOS MENORES	4,256.00
<i>SERVICIOS GENERALES</i>	
SERVICIOS BÁSICOS	36,986.00
SERVICIOS DE ARRENDAMIENTO	8,750.00
SERVICIOS PROFESIONALES, CIENTÍFICOS Y TÉCNICOS Y OTROS SERVICIOS	3,095.42
SERVICIOS FINANCIEROS, BANCARIOS Y COMERCIALES	5,051.23
SERVICIOS DE INSTALACION, REPARACION, MANTENIMIENTO Y CONSERVACION	117,218.38
SERVICIOS OFICIALES	5,598.00
TRANSFERENCIAS, ASIGNACIONES, SUBSIDIOS Y OTRAS AYUDAS	1,201,235.94
<i>TRANSFERENCIAS AL RESTO DEL SECTOR PUBLICO</i>	
TRANSFERENCIAS A ENTIDADES FEDERATIVAS Y MUNICIPIOS	583,333.33

"BAJO PROTESTA DE DECIR VERDAD DECLARAMOS QUE LOS ESTADOS FINANCIEROS Y SUS NOTAS, SON RAZONABLEMENTE CORRECTOS Y SON REPOSABILIDAD DEL EMISOR"



MUNICIPIO DE COQUIMATLAN, COL.
Sistema Integral de Contabilidad Gubernamental
ESTADO DE ACTIVIDADES
DEL 1 DE ENERO AL 31 DE ENERO DE 2021

Descripción de la Cuenta	Importe
AYUDAS SOCIALES	
AYUDAS SOCIALES A PERSONAS	11,500.00
AYUDAS SOCIALES A INSTITUCIONES	17,600.00
PENSIONES Y JUBILACIONES	
JUBILACIONES	588,802.61
INTERESES, COMISIONES Y OTROS GASTOS DE LA DEUDA PÚBLICA	33,101.37
INTERESES DE LA DEUDA PUBLICA	
INTERESES DE LA DEUDA PÚBLICA INTERNA	33,101.37
TOTAL DE GASTOS Y OTRAS PÉRDIDAS	5,447,247.58
RESULTADOS DEL EJERCICIO (AHORRO/DESAHORRO)	2,489,854.30

TESORERA MUNICIPAL
C.P. MA GUADALUPE ADAME GUTIERREZ

PRESIDENTE MUNICIPAL
DR. JOSE GUADALUPE BENAVIDES FLORIAN

OFICIAL MAYOR MUNICIPAL
LIC. OCTAVIO TINTOS TRUJILLO

AYUNTAMIENTO CONSTITUCIONAL DE COQUIMATLAN, COL. 2019-2021
 PRESIDENCIA

H. AYUNTAMIENTO CONSTITUCIONAL DE COQUIMATLAN, COL. 2019-2021
 TESORERÍA

AYUNTAMIENTO CONSTITUCIONAL DE COQUIMATLAN, COL. 2019-2021
 OFICIALIA MAYOR



MUNICIPIO DE COQUIMATLAN, COL.
Sistema Integral de Contabilidad Gubernamental
ESTADO DE ACTIVIDADES
DEL 1 DE ENERO AL 31 DE ENERO DE 2021

	2021	2020
INGRESOS Y OTROS BENEFICIOS		
INGRESOS DE GESTIÓN	2,760,601.25	2,845,289.23
<i>IMPUESTOS</i>	2,109,637.48	2,201,774.95
<i>CUOTAS Y APORTACIONES DE SEGURIDAD SOCIAL</i>	0.00	0.00
<i>CONTRIBUCIONES DE MEJORAS</i>	0.00	0.00
<i>DERECHOS</i>	537,595.34	582,020.11
<i>PRODUCTOS</i>	9,374.40	18,157.06
<i>APROVECHAMIENTOS</i>	103,994.03	43,337.11
<i>INGRESOS POR VENTA DE BIENES Y PRESTACIÓN DE SERVICIOS</i>	0.00	0.00
PARTICIPACIONES, APORTACIONES, CONVENIOS, INCENTIVOS DERIVADOS DE LA COLABORACIÓN FISCAL, FONDOS DISTINTOS DE APORTACIONES, TRANSFERENCIAS, ASIGNACIONES, SUBSIDIOS Y SUBVENCIONES, Y PENSIONES Y JUBILACIONES	5,176,500.63	4,897,741.98
<i>PARTICIPACIONES, APORTACIONES, CONVENIOS, INCENTIVOS DERIVADOS DE LA COLABORACIÓN FISCAL Y FONDOS DISTINTOS DE APORTACIONES</i>	5,176,500.63	4,897,741.98
<i>TRANSFERENCIAS, ASIGNACIONES, SUBSIDIOS Y SUBVENCIONES, Y PENSIONES Y JUBILACIONES</i>	0.00	0.00
OTROS INGRESOS Y BENEFICIOS	0.00	0.00
<i>INGRESOS FINANCIEROS</i>	0.00	0.00
<i>INCREMENTO POR VARIACIÓN DE INVENTARIOS</i>	0.00	0.00
<i>DISMINUCIÓN DEL EXCESO DE ESTIMACIONES POR PÉRDIDA O DETERIORO U OBSOLESCENCIA</i>	0.00	0.00
<i>DISMINUCIÓN DEL EXCESO DE PROVISIONES</i>	0.00	0.00
<i>OTROS INGRESOS Y BENEFICIOS VARIOS</i>	0.00	0.00
TOTAL DE INGRESOS Y OTROS BENEFICIOS	7,937,101.88	7,743,031.21
GASTOS Y OTRAS PÉRDIDAS		
GASTOS DE FUNCIONAMIENTO	4,212,910.27	6,189,119.85
<i>SERVICIOS PERSONALES</i>	3,787,373.08	5,019,191.89
<i>MATERIALES Y SUMINISTROS</i>	248,838.16	308,932.78
<i>SERVICIOS GENERALES</i>	176,699.03	860,995.18
<i>AYUDAS DIVERSAS</i>	0.00	0.00
<i>ADEFAS</i>	0.00	0.00
TRANSFERENCIAS, ASIGNACIONES, SUBSIDIOS Y OTRAS AYUDAS	1,201,235.94	519,800.00
<i>TRANSFERENCIAS INTERNAS Y ASIGNACIONES AL SECTOR PÚBLICO</i>	0.00	0.00
<i>TRANSFERENCIAS AL RESTO DEL SECTOR PÚBLICO</i>	583,333.33	500,000.00
<i>SUBSIDIOS Y SUBVENCIONES</i>	0.00	0.00
<i>AYUDAS SOCIALES</i>	29,100.00	19,800.00
<i>PENSIONES Y JUBILACIONES</i>	588,802.61	0.00
<i>TRANSFERENCIAS A FIDEICOMISOS, MANDATOS Y CONTRATOS ANALOGOS.</i>	0.00	0.00
<i>TRANSFERENCIAS A LA SEGURIDAD SOCIAL</i>	0.00	0.00
<i>DONATIVOS</i>	0.00	0.00
<i>TRANSFERENCIAS AL EXTERIOR</i>	0.00	0.00
PARTICIPACIONES Y APORTACIONES	0.00	0.00

"BAJO PROTESTA DE DECIR VERDAD DECLARAMOS QUE LOS ESTADOS FINANCIEROS Y SUS NOTAS, SON RAZONABLEMENTE CORRECTOS Y SON REPOSABILIDAD DEL EMISOR"



MUNICIPIO DE COQUIMATLAN, COL.
Sistema Integral de Contabilidad Gubernamental
ESTADO DE ACTIVIDADES
DEL 1 DE ENERO AL 31 DE ENERO DE 2021

	2021	2020
<i>PARTICIPACIONES</i>	0.00	0.00
<i>APORTACIONES</i>	0.00	0.00
<i>CONVENIOS</i>	0.00	0.00
INTERESES, COMISIONES Y OTROS GASTOS DE LA DEUDA PÚBLICA	33,101.37	62,516.44
<i>INTERESES DE LA DEUDA PUBLICA</i>	33,101.37	62,516.44
<i>COMISIONES DE LA DEUDA PUBLICA</i>	0.00	0.00
<i>GASTOS DE LA DEUDA PUBLICA</i>	0.00	0.00
<i>COSTO POR CEBERTURAS</i>	0.00	0.00
<i>APOYOS FINANCIEROS</i>	0.00	0.00
OTROS GASTOS Y PÉRDIDAS EXTRAORDINARIAS	0.00	0.00
<i>ESTIMACIONES, DEPRECIACIONES, DETERIOROS, OBSOLESCENCIA Y AMORTIZACIONES</i>	0.00	0.00
<i>PROVISIONES</i>	0.00	0.00
<i>DISMINUCION DE INVENTARIOS</i>	0.00	0.00
<i>AUMENTO POR INSUFICIENCIA DE ESTIMACIONES POR PÉRDIDA O DETERIORO U OBSOLESCENCIA</i>	0.00	0.00
<i>AUMENTO POR INSUFICIENCIA DE PROVISIONES</i>	0.00	0.00
<i>OTROS GASTOS</i>	0.00	0.00
INVERSION PUBLICA	0.00	0.00
<i>INVERSION PUBLICA NO CAPITALIZABLE</i>	0.00	0.00
TOTAL DE GASTOS Y OTRAS PÉRDIDAS	5,447,247.58	6,771,436.29
RESULTADOS DEL EJERCICIO (AHORRO/DESAHORRO)	2,489,854.30	971,594.92

	TESORERA MUNICIPAL	
	C.P. MA. GUADALUPE ADAME GUTIERREZ	
PRESIDENTE MUNICIPAL	OFICIAL MAIOR MUNICIPAL	OFICIAL MAIOR MUNICIPAL
DR. JOSE GUADALUPE BENAVIDES FLORIAN	LIC. OCTAVIO TINTOS TRUJILLO	LIC. OCTAVIO TINTOS TRUJILLO
AYUNTAMIENTO CONSTITUCIONAL DE COQUIMATLAN, COL. 2016-2021 PRESIDENCIA	H. AYUNTAMIENTO CONSTITUCIONAL DE COQUIMATLAN, COL. 2016-2021 TESORERÍA	H. AYUNTAMIENTO CONSTITUCIONAL DE COQUIMATLAN, COL. 2016-2021 OFICIALÍA MAIOR

"BAJO PROTESTA DE DECIR VERDAD DECLARAMOS QUE LOS ESTADOS FINANCIEROS Y SUS NOTAS, SON RAZONABLEMENTE CORRECTOS Y SON RESPONSABILIDAD DEL EMISOR"



**H. Ayuntamiento de Coquimatlán
Administración 2018-2021**



COQUIMATLÁN

H. AYUNTAMIENTO 2018-2021

	Estado De Situación Financiera

“2021, Año de Griselda Álvarez Ponce De León”



MUNICIPIO DE COQUIMATLAN, COL.
Sistema Integral de Contabilidad Gubernamental
ESTADO DE SITUACION FINANCIERA
AL 31 DE ENERO DE 2021

Descripción de la Cuenta	Importe
ACTIVO	
ACTIVO CIRCULANTE	
<i>EFFECTIVO Y EQUIVALENTES</i>	
BANCOS/TESORERIA	19,177,625.12
DEPOSITOS DE FONDOS DE TERCEROS EN GARANTÍA Y/O ADMINISTRACIÓN	11,990.50
<i>DERECHOS A RECIBIR EFFECTIVO O EQUIVALENTES</i>	
CUENTAS POR COBRAR A CORTO PLAZO	1,204,920.47
DEUDORES DIVERSOS POR COBRAR A CORTO PLAZO	851,445.57
INGRESOS POR RECUPERAR A CORTO PLAZO	1,000,000.00
DEUDORES POR ANTICIPOS DE TESORERIA A CORTO PLAZO	18,448.85
PRESTAMOS OTORGADOS A CORTO PLAZO	15,944,496.92
<i>DERECHOS A RECIBIR BIENES O SERVICIOS</i>	
ANTICIPO A PROVEEDORES POR ADQUISICIÓN DE BIENES Y PRESTACIÓN DE SERVICIOS A CORTO PLAZO	1,598,685.76
ANTICIPO A CONTRATISTAS POR OBRAS PÚBLICAS A CORTO PLAZO	541,702.13
TOTAL DE ACTIVOS CIRCULANTES	40,349,315.32
ACTIVO NO CIRCULANTE	
<i>BIENES INMUEBLES, INFRAESTRUCTURA Y CONSTRUCCIONES EN PROCESO</i>	
VIVIENDAS	6,474,064.26
EDIFICIOS NO HABITACIONALES	9,400,012.23
CONSTRUCCIONES EN PROCESO EN BIENES DE DOMINIO PÚBLICO	119,105,926.12
CONSTRUCCIONES EN PROCESO EN BIENES PROPIOS	14,190,162.21
<i>BIENES MUEBLES</i>	
MOBILIARIO Y EQUIPO DE ADMINISTRACIÓN	13,280,067.67
MOBILIARIO Y EQUIPO EDUCACIONAL Y RECREATIVO	963,788.00
EQUIPO DE DEFENSA Y SEGURIDAD	1,291,825.46
<i>ACTIVOS DIFERIDOS</i>	
ESTUDIOS, FORMULACIÓN Y EVALUACIÓN DE PROYECTOS	699,254.88
TOTAL DE ACTIVOS NO CIRCULANTES	165,405,100.83
TOTAL DEL ACTIVO	205,754,416.15
PASIVO	
PASIVO CIRCULANTE	
<i>CUENTAS POR PAGAR A CORTO PLAZO</i>	
SERVICIOS PERSONALES POR PAGAR A CORTO PLAZO	9,749,348.77
PROVEEDORES POR PAGAR A CORTO PLAZO	186,719.72
CONTRATISTAS POR OBRAS PÚBLICAS POR PAGAR A CORTO PLAZO	4,117,773.25
TRANSFERENCIAS OTORGADAS POR PAGAR A CORTO PLAZO	386,324.47
RETENCIONES Y CONTRIBUCIONES POR PAGAR A CORTO PLAZO	23,188,699.87
DEVOLUCIONES DE LA LEY DE INGRESO POR PAGAR A CORTO PLAZO	-1,038.86
OTRAS CUENTAS POR PAGAR A CORTO PLAZO	6,611,905.30
<i>DOCUMENTOS POR PAGAR A CORTO PLAZO</i>	
OTROS DOCUMENTOS POR PAGAR A CORTO PLAZO	74,274.31
<i>PORCIÓN A CORTO PLAZO DE LA DEUDA PÚBLICA A LARGO PLAZO</i>	
PORCIÓN A CORTO PLAZO DE LA DEUDA PÚBLICA INTERNA	7,770,472.43
<i>FONDOS Y BIENES DE TERCEROS EN GARANTÍA Y/O ADMINISTRACIÓN A CORTO PLAZO</i>	
FONDOS EN GARANTÍA A CORTO PLAZO	67,319.34
<i>OTROS PASIVOS A CORTO PLAZO</i>	

"BAJO PROTESTA DE DECIR VERDAD DECLARAMOS QUE LOS ESTADOS FINANCIEROS Y SUS NOTAS, SON RAZONABLEMENTE CORRECTOS Y SON REPOSABILIDAD DEL EMISOR"



MUNICIPIO DE COQUIMATLAN, COL.
Sistema Integral de Contabilidad Gubernamental
ESTADO DE SITUACION FINANCIERA
AL 31 DE ENERO DE 2021

Descripción de la Cuenta	Importe
INGRESOS POR CLASIFICAR	97,085.12
TOTAL DE PASIVOS CIRCULANTES	52,248,883.72
PASIVO NO CIRCULANTE	
<i>DEUDA PÚBLICA A LARGO PLAZO</i>	
PRÉSTAMOS DE LA DEUDA INTERNA POR PAGAR A LARGO PLAZO	7,737,097.67
TOTAL DE PASIVOS NO CIRCULANTES	7,737,097.67
TOTAL DEL PASIVO	59,985,981.39
HACIENDA PUBLICA/ PATRIMONIO	
HACIENDA PUBLICA/ PATRIMONIO GENERADO	145,768,434.76
<i>RESULTADOS DEL EJERCICIO (AHORRO/DESAHORRO)</i>	2,489,854.30
<i>RESULTADOS DE EJERCICIOS ANTERIORES</i>	130,300,410.13
<i>RESERVAS</i>	12,978,170.33
TOTAL HACIENDA PUBLICA/ PATRIMONIO	145,768,434.76
TOTAL DEL PASIVO Y HACIENDA PUBLICA/ PATRIMONIO	205,754,416.15

TESORERA MUNICIPAL

C.P. MA GUADALUPE ADAME GUTIERREZ

 PRESIDENTE MUNICIPAL
DR. JOSE GUADALUPE BENAVIDES FLORIAN
 AYUNTAMIENTO CONSTITUCIONAL
 DE COQUIMATLAN, COL.
 2018-2021
 PRESIDENCIA

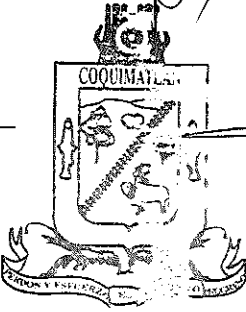
 H. AYUNTAMIENTO CONSTITUCIONAL
 DE COQUIMATLAN, COL.
 2018-2021
 TESORERÍA

 OFICIAL MAYOR MUNICIPAL
LIC. OCTAVIO TINTOS TRUJILLO
 H. AYUNTAMIENTO CONSTITUCIONAL
 DE COQUIMATLAN, COL.
 2018-2021
 OFICIALÍA MAYOR



MUNICIPIO DE COQUIMATLAN, COL.
Sistema Integral de Contabilidad Gubernamental
ESTADO DE SITUACION FINANCIERA
AL 31 DE ENERO DE 2021

	2021	2020
ACTIVO		
ACTIVO CIRCULANTE		
<i>EFFECTIVO Y EQUIVALENTES</i>	19,189,615.62	14,120,840.35
<i>DERECHOS A RECIBIR EFFECTIVO O EQUIVALENTES</i>	19,019,311.81	19,898,970.01
<i>DERECHOS A RECIBIR BIENES O SERVICIOS</i>	2,140,387.89	2,140,387.89
<i>INVENTARIOS</i>	0.00	0.00
<i>ALMACÉN</i>	0.00	0.00
<i>ESTIMACIÓN POR PÉRDIDAS O DETERIORO DE ACTIVOS CIRCULANTES</i>	0.00	0.00
<i>OTROS ACTIVOS CIRCULANTES</i>	0.00	0.00
TOTAL DE ACTIVOS CIRCULANTES	40,349,315.32	36,160,198.25
ACTIVO NO CIRCULANTE		
<i>INVERSIONES FINANCIERAS A LARGO PLAZO</i>	0.00	0.00
<i>DERECHOS A RECIBIR EFFECTIVO O EQUIVALENTES A LARGO PLAZO</i>	0.00	0.00
<i>BIENES INMUEBLES, INFRAESTRUCTURA Y CONSTRUCCIONES EN PROCESO</i>	149,170,164.82	132,954,012.84
<i>BIENES MUEBLES</i>	15,535,681.13	14,074,294.90
<i>ACTIVOS INTANGIBLES</i>	0.00	0.00
<i>DEPRECIACIONES, DETERIORO Y AMORTIZACIONES ACUMULADAS DE BIENES</i>	0.00	0.00
<i>ACTIVOS DIFERIDOS</i>	699,254.88	699,254.88
<i>ESTIMACIÓN POR PÉRDIDAS O DETERIORO DE ACTIVOS NO CIRCULANTES</i>	0.00	0.00
<i>OTROS ACTIVOS NO CIRCULANTES</i>	0.00	0.00
TOTAL DE ACTIVOS NO CIRCULANTES	165,405,100.83	147,727,562.62
TOTAL DEL ACTIVO	205,754,416.15	183,887,760.87
PASIVO		
PASIVO CIRCULANTE		
<i>CUENTAS POR PAGAR A CORTO PLAZO</i>	44,239,732.52	42,558,142.46
<i>DOCUMENTOS POR PAGAR A CORTO PLAZO</i>	74,274.31	74,274.31
<i>PORCIÓN A CORTO PLAZO DE LA DEUDA PÚBLICA A LARGO PLAZO</i>	7,770,472.43	13,004,434.23
<i>TÍTULOS Y VALORES A CORTO PLAZO</i>	0.00	0.00
<i>PASIVOS DIFERIDOS A CORTO PLAZO</i>	0.00	0.00
<i>FONDOS Y BIENES DE TERCEROS EN GARANTÍA Y/O ADMINISTRACIÓN A CORTO PLAZO</i>	67,319.34	67,319.34
<i>PROVISIONES A CORTO PLAZO</i>	0.00	0.00
<i>OTROS PASIVOS A CORTO PLAZO</i>	97,085.12	97,085.12
TOTAL DE PASIVOS CIRCULANTES	52,248,883.72	55,801,255.46
PASIVO NO CIRCULANTE		
<i>CUENTAS POR PAGAR A LARGO PLAZO</i>	0.00	0.00
<i>DOCUMENTOS POR PAGAR A LARGO PLAZO</i>	0.00	0.00
<i>DEUDA PÚBLICA A LARGO PLAZO</i>	7,737,097.67	6,866,097.19
<i>PASIVOS DIFERIDOS A LARGO PLAZO</i>	0.00	0.00
<i>FONDOS Y BIENES DE TERCEROS EN GARANTÍA Y/O ADMINISTRACIÓN A LARGO PLAZO</i>	0.00	0.00
<i>PROVISIONES A LARGO PLAZO</i>	0.00	0.00
TOTAL DE PASIVOS NO CIRCULANTES	7,737,097.67	6,866,097.19
TOTAL DEL PASIVO	59,985,981.39	62,667,352.65

"BAJO PROTESTA DE DECIR VERDAD DECLARAMOS QUE LOS ESTADOS FINANCIEROS Y SUS NOTAS, SON RAZONABLEMENTE CORRECTOS Y SON RESPONSABILIDAD DEL EMISOR"



MUNICIPIO DE COQUIMATLAN, COL.
Sistema Integral de Contabilidad Gubernamental
ESTADO DE SITUACION FINANCIERA
AL 31 DE ENERO DE 2021

	2021	2020
HACIENDA PUBLICA/ PATRIMONIO		
HACIENDA PUBLICA/ PATRIMONIO CONTRIBUIDO	0.00	0.00
<i>APORTACIONES</i>	0.00	0.00
<i>DONACIONES DE CAPITAL</i>	0.00	0.00
<i>ACTUALIZACIÓN DE LA HACIENDA PÚBLICA/ PATRIMONIO</i>	0.00	0.00
HACIENDA PUBLICA/ PATRIMONIO GENERADO	145,768,434.76	121,220,408.22
<i>RESULTADOS DEL EJERCICIO (AHORRO/DESAHORRO)</i>	2,489,854.30	971,594.92
<i>RESULTADOS DE EJERCICIOS ANTERIORES</i>	130,300,410.13	107,974,308.79
<i>REVALÚOS</i>	0.00	0.00
<i>RESERVAS</i>	12,978,170.33	12,274,504.51
<i>RECTIFICACIONES DE RESULTADOS DE EJERCICIOS ANTERIORES</i>	0.00	0.00
EXCESO O INSUFICIENCIA EN LA ACTUALIZACION DE LA HACIENDA PUBLICA/ PATRIMONIO	0.00	0.00
<i>RESULTADO POR POSICIÓN MONETARIA</i>	0.00	0.00
<i>RESULTADO POR TENENCIA DE ACTIVOS NO MONETARIOS</i>	0.00	0.00
TOTAL HACIENDA PUBLICA/ PATRIMONIO	145,768,434.76	121,220,408.22
TOTAL DEL PASIVO Y HACIENDA PUBLICA/ PATRIMONIO	205,754,416.15	183,887,760.87

PRESIDENTE MUNICIPAL
DR. JOSE GUADALUPE BENAVIDES FLORIAN
 AYUNTAMIENTO CONSTITUCIONAL
 DE COQUIMATLAN, COL.
 2018-2021
 PRESIDENCIA

TESORERA MUNICIPAL
C.P. MA GUADALUPE ADAME GUTIERREZ

 H. AYUNTAMIENTO CONSTITUCIONAL
 DE COQUIMATLAN, COL.
 2018-2021
 TESORERÍA

OFICIAL MAYOR MUNICIPAL
LIC. OCTAVIO TINTOS TRUJILLO
 AYUNTAMIENTO CONSTITUCIONAL
 DE COQUIMATLAN, COL.
 2018-2021
 OFICIALÍA MAYOR



H. Ayuntamiento de Coquimatlán Administración 2018-2021



	<h2>Estado de Cambios de Situación Financiera</h2>

“2021, Año de Griselda Álvarez Ponce De León”



MUNICIPIO DE COQUIMATLAN, COL.
Sistema Integral de Contabilidad Gubernamental
ESTADO DE CAMBIOS EN LA SITUACION FINANCIERA
1 DE ENERO AL 31 DE ENERO DE 2021

Descripción de la Cuenta	Origen	Aplicación
ACTIVO	989,180.52	8,688.00
ACTIVO CIRCULANTE	989,180.52	8,688.00
<i>EFFECTIVO Y EQUIVALENTES</i>		
BANCOS/TESORERIA	856,880.56	0.00
<i>DERECHOS A RECIBIR EFECTIVO O EQUIVALENTES</i>		
CUENTAS POR COBRAR A CORTO PLAZO	4,299.96	0.00
DEUDORES POR ANTICIPOS DE TESORERIA A CORTO PLAZO	0.00	8,688.00
PRESTAMOS OTORGADOS A CORTO PLAZO	128,000.00	0.00
PASIVO	263,920.62	3,734,267.44
PASIVO CIRCULANTE	263,920.62	3,734,267.44
<i>CUENTAS POR PAGAR A CORTO PLAZO</i>		
SERVICIOS PERSONALES POR PAGAR A CORTO PLAZO	0.00	368,337.28
PROVEEDORES POR PAGAR A CORTO PLAZO	263,920.62	0.00
CONTRATISTAS POR OBRAS PÚBLICAS POR PAGAR A CORTO PLAZO	0.00	2,683,076.97
TRANSFERENCIAS OTORGADAS POR PAGAR A CORTO PLAZO	0.00	199,691.82
RETENCIONES Y CONTRIBUCIONES POR PAGAR A CORTO PLAZO	0.00	247,595.96
OTRAS CUENTAS POR PAGAR A CORTO PLAZO	0.00	179,029.61
<i>PORCIÓN A CORTO PLAZO DE LA DEUDA PÚBLICA A LARGO PLAZO</i>		
PORCIÓN A CORTO PLAZO DE LA DEUDA PÚBLICA INTERNA	0.00	56,535.80
HACIENDA PUBLICA/ PATRIMONIO	2,489,854.30	0.00
HACIENDA PUBLICA/ PATRIMONIO GENERADO	2,489,854.30	0.00
<i>RESULTADOS DEL EJERCICIO (AHORRO/DESAHORRO)</i>	2,489,854.30	0.00



MUNICIPIO DE COQUIMATLAN, COL.
Sistema Integral de Contabilidad Gubernamental
ESTADO DE CAMBIOS EN LA SITUACION FINANCIERA
1 DE ENERO AL 31 DE ENERO DE 2021

	Origen	Aplicación
ACTIVO	980,492.52	0.00
ACTIVO CIRCULANTE	980,492.52	0.00
<i>EFFECTIVO Y EQUIVALENTES</i>	856,880.56	0.00
<i>DERECHOS A RECIBIR EFFECTIVO O EQUIVALENTES</i>	123,611.96	0.00
<i>DERECHOS A RECIBIR BIENES O SERVICIOS</i>	0.00	0.00
<i>INVENTARIOS</i>	0.00	0.00
<i>ALMACÉN</i>	0.00	0.00
<i>ESTIMACIÓN POR PÉRDIDAS O DETERIORO DE ACTIVOS CIRCULANTES</i>	0.00	0.00
<i>OTROS ACTIVOS CIRCULANTES</i>	0.00	0.00
ACTIVO NO CIRCULANTE	0.00	0.00
<i>INVERSIONES FINANCIERAS A LARGO PLAZO</i>	0.00	0.00
<i>DERECHOS A RECIBIR EFFECTIVO O EQUIVALENTES A LARGO PLAZO</i>	0.00	0.00
<i>BIENES INMUEBLES, INFRAESTRUCTURA Y CONSTRUCCIONES EN PROCESO</i>	0.00	0.00
<i>BIENES MUEBLES</i>	0.00	0.00
<i>ACTIVOS INTANGIBLES</i>	0.00	0.00
<i>DEPRECIACIONES, DETERIORO Y AMORTIZACIONES ACUMULADAS DE BIENES</i>	0.00	0.00
<i>ACTIVOS DIFERIDOS</i>	0.00	0.00
<i>ESTIMACIÓN POR PÉRDIDAS O DETERIORO DE ACTIVOS NO CIRCULANTES</i>	0.00	0.00
<i>OTROS ACTIVOS NO CIRCULANTES</i>	0.00	0.00
PASIVO	0.00	3,470,346.82
PASIVO CIRCULANTE	0.00	3,470,346.82
<i>CUENTAS POR PAGAR A CORTO PLAZO</i>	0.00	3,413,811.02
<i>DOCUMENTOS POR PAGAR A CORTO PLAZO</i>	0.00	0.00
<i>PORCIÓN A CORTO PLAZO DE LA DEUDA PÚBLICA A LARGO PLAZO</i>	0.00	56,535.80
<i>TÍTULOS Y VALORES A CORTO PLAZO</i>	0.00	0.00
<i>PASIVOS DIFERIDOS A CORTO PLAZO</i>	0.00	0.00
<i>FONDOS Y BIENES DE TERCEROS EN GARANTÍA Y/O ADMINISTRACIÓN A CORTO PLAZO</i>	0.00	0.00
<i>PROVISIONES A CORTO PLAZO</i>	0.00	0.00
<i>OTROS PASIVOS A CORTO PLAZO</i>	0.00	0.00
PASIVO NO CIRCULANTE	0.00	0.00
<i>CUENTAS POR PAGAR A LARGO PLAZO</i>	0.00	0.00
<i>DOCUMENTOS POR PAGAR A LARGO PLAZO</i>	0.00	0.00
<i>DEUDA PÚBLICA A LARGO PLAZO</i>	0.00	0.00
<i>PASIVOS DIFERIDOS A LARGO PLAZO</i>	0.00	0.00
<i>FONDOS Y BIENES DE TERCEROS EN GARANTÍA Y/O ADMINISTRACIÓN A LARGO PLAZO</i>	0.00	0.00
<i>PROVISIONES A LARGO PLAZO</i>	0.00	0.00
HACIENDA PUBLICA/ PATRIMONIO	2,489,854.30	0.00
HACIENDA PUBLICA/ PATRIMONIO CONTRIBUIDO	0.00	0.00
<i>APORTACIONES</i>	0.00	0.00
<i>DONACIONES DE CAPITAL</i>	0.00	0.00
<i>ACTUALIZACIÓN DE LA HACIENDA PÚBLICA/ PATRIMONIO</i>	0.00	0.00



MUNICIPIO DE COQUIMATLAN, COL.
Sistema Integral de Contabilidad Gubernamental
ESTADO DE CAMBIOS EN LA SITUACION FINANCIERA
1 DE ENERO AL 31 DE ENERO DE 2021

	Origen	Aplicación
HACIENDA PUBLICA/ PATRIMONIO GENERADO	2,489,854.30	0.00
<i>RESULTADOS DEL EJERCICIO (AHORRO/DESAHORRO)</i>	2,489,854.30	0.00
<i>RESULTADOS DE EJERCICIOS ANTERIORES</i>	0.00	0.00
<i>REVALÚOS</i>	0.00	0.00
<i>RESERVAS</i>	0.00	0.00
<i>RECTIFICACIONES DE RESULTADOS DE EJERCICIOS ANTERIORES</i>	0.00	0.00
EXCESO O INSUFICIENCIA EN LA ACTUALIZACION DE LA HACIENDA PUBLICA/ PATRIMONIO	0.00	0.00
<i>RESULTADO POR POSICIÓN MONETARIA</i>	0.00	0.00
<i>RESULTADO POR TENENCIA DE ACTIVOS NO MONETARIOS</i>	0.00	0.00



H. Ayuntamiento de Coquimatlán Administración 2018-2021



H. Ayuntamiento 2018-2021

	Estado analítico del activo

“2021, Año de Griselda Álvarez Ponce De León”

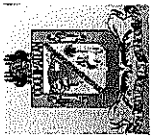

MUNICIPIO DE COQUIMATLAN, COL.
Sistema Integral de Contabilidad Gubernamental
ESTADO ANALITICO DEL ACTIVO
DEL 1 DE ENERO AL 31 DE ENERO DE 2021

Descripción de la Cuenta	Saldo Inicial	Cargos del Periodo	Abonos del Periodo	Saldo Final	Variación del Periodo
ACTIVO					
ACTIVO CIRCULANTE	41,329,807.84	11,113,055.85	12,093,548.37	40,349,315.32	-980,492.52
<i>EFFECTIVO Y EQUIVALENTES</i>	<i>20,046,496.18</i>	<i>11,086,963.43</i>	<i>11,943,843.99</i>	<i>19,189,615.62</i>	<i>-856,880.56</i>
BANCOS/TESORERIA	20,034,505.68	11,086,963.43	11,943,843.99	19,177,625.12	-856,880.56
DEPOSITOS DE FONDOS DE TERCEROS EN GARANTÍA Y/O ADMINISTRACIÓN	11,990.50	0.00	0.00	11,990.50	0.00
DERECHOS A RECIBIR EFFECTIVO O EQUIVALENTES	19,142,923.77	26,092.42	149,704.38	19,019,311.81	-123,611.96
CUENTAS POR COBRAR A CORTO PLAZO	1,209,220.43	17,404.42	21,704.38	1,204,920.47	-4,299.96
DEUDORES DIVERSOS POR COBRAR A CORTO PLAZO	851,445.57	0.00	0.00	851,445.57	0.00
INGRESOS POR RECUPERAR A CORTO PLAZO	1,000,000.00	0.00	0.00	1,000,000.00	0.00
DEUDORES POR ANTICIPOS DE TESORERIA A CORTO PLAZO	9,760.85	8,688.00	0.00	18,448.85	8,688.00
PRESTAMOS OTORGADOS A CORTO PLAZO	16,072,496.92	0.00	128,000.00	15,944,496.92	-128,000.00
DERECHOS A RECIBIR BIENES O SERVICIOS	2,140,387.89	0.00	0.00	2,140,387.89	0.00
ANTICIPO A PROVEEDORES POR ADQUISICIÓN DE BIENES Y PRESTACIÓN DE SERVICIOS A CORTO PLAZO	1,598,685.76	0.00	0.00	1,598,685.76	0.00
ANTICIPO A CONTRATISTAS POR OBRAS PÚBLICAS A CORTO PLAZO	541,702.13	0.00	0.00	541,702.13	0.00
ACTIVO NO CIRCULANTE	165,405,100.83	0.00	0.00	165,405,100.83	0.00
<i>BIENES INMUEBLES, INFRAESTRUCTURA Y CONSTRUCCIONES EN PROCESO</i>	<i>149,170,164.82</i>	<i>0.00</i>	<i>0.00</i>	<i>149,170,164.82</i>	<i>0.00</i>
VIVIENDAS	6,474,064.26	0.00	0.00	6,474,064.26	0.00
EDIFICIOS NO HABITACIONALES	9,400,012.23	0.00	0.00	9,400,012.23	0.00
CONSTRUCCIONES EN PROCESO EN BIENES DE DOMINIO PÚBLICO	119,105,926.12	0.00	0.00	119,105,926.12	0.00
CONSTRUCCIONES EN PROCESO EN BIENES PROPIOS	14,190,162.21	0.00	0.00	14,190,162.21	0.00
BIENES MUEBLES	15,535,681.13	0.00	0.00	15,535,681.13	0.00
MOBILIARIO Y EQUIPO DE ADMINISTRACIÓN	13,280,067.67	0.00	0.00	13,280,067.67	0.00
MOBILIARIO Y EQUIPO EDUCACIONAL Y RECREATIVO	963,788.00	0.00	0.00	963,788.00	0.00
EQUIPO DE DEFENSA Y SEGURIDAD	1,291,825.46	0.00	0.00	1,291,825.46	0.00
ACTIVOS DIFERIDOS	699,254.88	0.00	0.00	699,254.88	0.00
ESTUDIOS, FORMULACIÓN Y EVALUACIÓN DE PROYECTOS	699,254.88	0.00	0.00	699,254.88	0.00
TOTAL:	206,734,908.67	11,113,055.85	12,093,548.37	205,754,416.15	-980,492.52



**H. Ayuntamiento de Coquimatlán
Administración 2018-2021**



	Estado Analítico de la Deuda y Otros Pasivos

“2021, Año de Griselda Álvarez Ponce De León”



MUNICIPIO DE COQUIMATLAN, COL.
Sistema Integral de Contabilidad Gubernamental
ESTADO ANALITICO DE LA DEUDA Y OTROS PASIVOS
DEL 1 DE ENERO AL 31 DE ENERO DE 2021

Denominación de las Deudas	Moneda de Contratación	Institución o País Acreedor	Saldo Inicial del Periodo	Saldo Final del Periodo
Corto Plazo				
Deuda Interna				
<i>Instituciones de Crédito</i>			0.00	0.00
CREDITO BANOBRAS 7178 8,987,567.93	PESOS	MEXICO	160,269.43	120,548.42
CREDITO BANOBRAS 7211 POR 3,500,000.00	PESOS	MEXICO	65,075.49	48,260.70
<i>Títulos y Valores</i>			0.00	0.00
<i>Arrendamientos Financieros</i>			0.00	0.00
Deuda Externa				
<i>Organismos Financieros Internacionales</i>			0.00	0.00
<i>Deuda Bilateral</i>			0.00	0.00
<i>Títulos y Valores</i>			0.00	0.00
<i>Arrendamientos Financieros</i>			0.00	0.00
Subtotal Corto Plazo			225,344.92	168,809.12
Largo Plazo				
Deuda Interna				
<i>Instituciones de Crédito</i>			0.00	0.00
CREDITO BANOBRAS 7178 8,987,567.93	PESOS	MEXICO	5,505,735.08	5,505,735.08
CREDITO BANOBRAS 7211 POR 3,500,000.00	PESOS	MEXICO	2,231,362.59	2,231,362.59
<i>Títulos y Valores</i>			0.00	0.00
<i>Arrendamientos Financieros</i>			0.00	0.00
Deuda Externa				
<i>Organismos Financieros Internacionales</i>			0.00	0.00
<i>Deuda Bilateral</i>			0.00	0.00
<i>Títulos y Valores</i>			0.00	0.00
<i>Arrendamientos Financieros</i>			0.00	0.00
Subtotal Largo Plazo			7,737,097.67	7,737,097.67
Otros Pasivos			55,493,885.62	52,080,074.60
Total Deuda y Otros Pasivos			63,456,328.21	59,985,981.39



MUNICIPIO DE COQUIMATLAN, COL.
Sistema Integral de Contabilidad Gubernamental
ESTADO ANALITICO DE LA DEUDA Y OTROS PASIVOS
DEL 1 DE ENERO AL 31 DE ENERO DE 2021

Denominación de las Deudas	Moneda de Contratación	Institución o País Acreedor	Saldo Inicial del Periodo	Saldo Final del Periodo
DEUDA PUBLICA				
Corto Plazo				
Deuda Interna				
<i>Instituciones de Crédito</i>				
CREDITO BANOBRAS 7178 8,987,567.93	PESOS	MEXICO	160,269.43	120,548.42
CREDITO BANOBRAS 7211 POR 3,500,000.00	PESOS	MEXICO	65,075.49	48,260.70
<i>Títulos y Valores</i>				
<i>Arrendamientos Financieros</i>				
Deuda Externa				
<i>Organismos Financieros Internacionales</i>				
<i>Deuda Bilateral</i>				
<i>Títulos y Valores</i>				
<i>Arrendamientos Financieros</i>				
Subtotal Corto Plazo			225,344.92	168,809.12
Largo Plazo				
Deuda Interna				
<i>Instituciones de Crédito</i>				
CREDITO BANOBRAS 7178 8,987,567.93	PESOS	MEXICO	5,505,735.08	5,505,735.08
CREDITO BANOBRAS 7211 POR 3,500,000.00	PESOS	MEXICO	2,231,362.59	2,231,362.59
<i>Títulos y Valores</i>				
<i>Arrendamientos Financieros</i>				
Deuda Externa				
<i>Organismos Financieros Internacionales</i>				
<i>Deuda Bilateral</i>				
<i>Títulos y Valores</i>				
<i>Arrendamientos Financieros</i>				
Subtotal Largo Plazo			7,737,097.67	7,737,097.67
Otros Pasivos			55,493,885.62	52,080,074.60
Total Deuda y Otros Pasivos			63,456,328.21	59,985,981.39



**H. Ayuntamiento de Coquimatlán
Administración 2018-2021**



COQUIMATLÁN

EL AYUNTAMIENTO 2018-2021

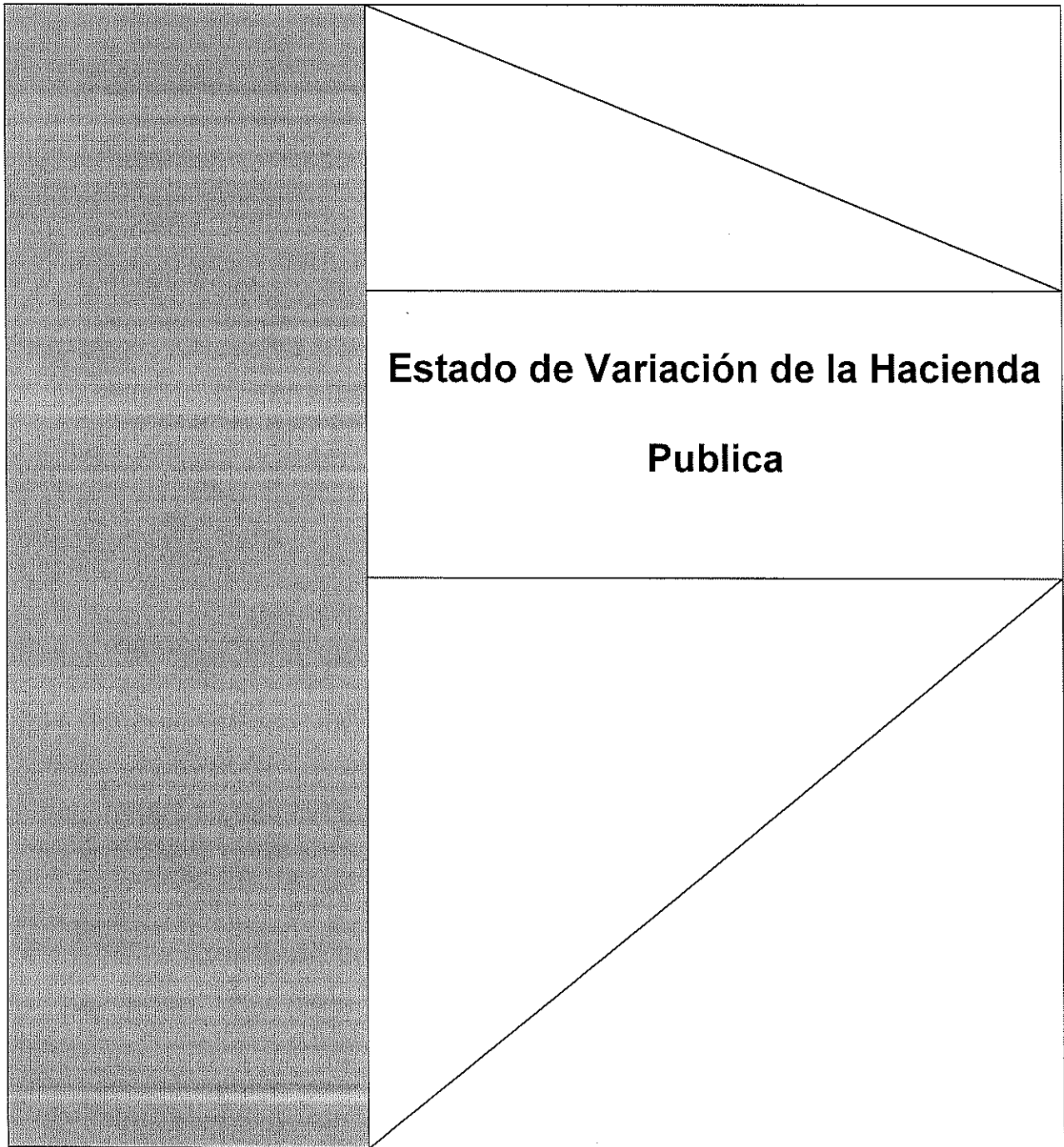

**Estado de Variación de la Hacienda
Publica**

“2021, Año de Griselda Álvarez Ponce De León”

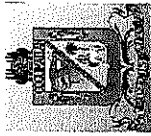

MUNICIPIO DE COQUIMATLAN, COL.
 Sistema Integral de Contabilidad Gubernamental
ESTADO DE VARIACION EN LA HACIENDA PUBLICA
 DEL 1 DE ENERO AL 31 DE ENERO DE 2021

Concepto	Hacienda Pública/Patrimonio Contribuido	Hacienda Pública/Patrimonio Gen. Ejer. Ant.	Hacienda Pública/Patrimonio Gen. Ejer.	Exceso o Insuficiencia en la Actualización de la Hac. Pública / Patrimonio	Total
Hacienda Pública / Patrimonio Contribuido Neto de 2020	0.00	119,722,900.65	23,555,679.81		0.00
<i>Aportaciones</i>	0.00				0.00
<i>Donaciones de Capital</i>	0.00				0.00
<i>Actualización de la Hacienda Pública/Patrimonio</i>	0.00				0.00
Hacienda Pública / Patrimonio Generado Neto de 2020					143,278,580.46
<i>Resultados del Ejercicio (Ahorro/DesAhorro)</i>		106,744,730.32	23,555,679.81		23,555,679.81
<i>Resultados de Ejercicios Anteriores</i>		0.00			106,744,730.32
<i>Revalúos</i>		12,978,170.33			12,978,170.33
<i>Reservas</i>		0.00			0.00
<i>Rectificaciones de Resultados de Ejercicios Anteriores</i>					0.00
Exceso o Insuficiencia en la Actualización de la Hacienda Pública/Patrimonio Neto de 2020				0.00	0.00
<i>Resultados por Posición Monetaria</i>				0.00	0.00
<i>Resultados por Tenencia de Activos no Monetarios</i>				0.00	0.00
Hacienda Pública/Patrimonio Neto Final de 2020	0.00	119,722,900.65	23,555,679.81	0.00	143,278,580.46
Cambios en la Hacienda Pública/Patrimonio Contribuido Neto de 2021	0.00				0.00
<i>Aportaciones</i>	0.00				0.00
<i>Donaciones de Capital</i>	0.00				0.00
<i>Actualización de la Hacienda Pública/Patrimonio</i>	0.00				0.00
Variaciones de la Hacienda Pública/Patrimonio Generado Neto de 2021		0.00	2,489,854.30		2,489,854.30
<i>Resultados del Ejercicio (Ahorro/Desahorro)</i>		0.00	2,489,854.30		2,489,854.30
<i>Resultados de Ejercicios Anteriores</i>			0.00		0.00
<i>Revalúos</i>			0.00		0.00
<i>Reservas</i>			0.00		0.00

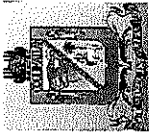

MUNICIPIO DE COQUIMATLAN, COL.
 Sistema Integral de Contabilidad Gubernamental
ESTADO DE VARIACION EN LA HACIENDA PUBLICA
DEL 1 DE ENERO AL 31 DE ENERO DE 2021

Concepto	Hacienda Pública/Patrimonio Contribuido	Hacienda Pública/Patrimonio Gen. Ejer. Ant.	Hacienda Pública/Patrimonio Gen. Ejer. Actualización de la Hac. Pública / Patrimonio	Exceso o Insuficiencia en la Actualización de la Hac. Pública / Patrimonio	Total
<i>Rectificaciones de Resultados de Ejercicios Anteriores</i>			0.00		0.00
Cambios en el Exceso o Insuficiencia en la Actualización de la Hacienda Pública/Patrimonio Neto de 2021				0.00	0.00
<i>Resultado por Posición Monetaria</i>				0.00	0.00
<i>Resultado por Tenencia de Activos no Monetarios</i>				0.00	0.00
Hacienda Pública/Patrimonio Neto Final de 2021		0.00	119,722,900.65	26,045,534.11	0.00
					145,768,434.76

TESORERA MUNICIPAL

[Signature]
C.P. MA GUADALUPE ADAM GUTIERREZ

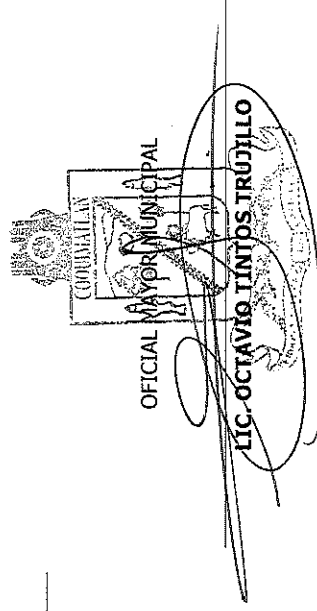

OFICIAL MAYOR MUNICIPAL

[Signature]
LIC. OCTAVIO TINTOS TRUJILLO

AYUNTAMIENTO CONSTITUCIONAL
 DE COQUIMATLAN, COL.
 2018-2021

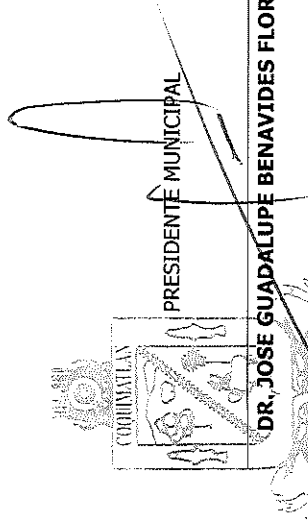

PRESIDENTE MUNICIPAL

[Signature]
DR. JOSE GUADALUPE BENAVIDES FLORIAN

AYUNTAMIENTO CONSTITUCIONAL
 DE COQUIMATLAN, COL.
 2018-2021

PRESIDENTE

H. AYUNTAMIENTO CONSTITUCIONAL
 DE COQUIMATLAN, COL.
 2018-2021

TESORERÍA



**H. Ayuntamiento de Coquimatlán
Administración 2018-2021**



COQUIMATLÁN

H. AYUNTAMIENTO 2018-2021

	Estado de flujo de efectivo

“2021, Año de Griselda Álvarez Ponce De León”





MUNICIPIO DE COQUIMATLAN, COL.
Sistema Integral de Contabilidad Gubernamental
ESTADO DE FLUJOS DE EFECTIVO
DEL 1 DE ENERO AL 31 DE ENERO DE 2021

Concepto	Total
FLUJOS DE EFECTIVO DE LAS ACTIVIDADES DE OPERACION	
<u>ORIGEN</u>	<u>7,937,101.88</u>
IMPUESTOS	2,109,637.48
DERECHOS	537,595.34
PRODUCTOS	9,374.40
APROVECHAMIENTOS	103,994.03
PARTICIPACIONES, APORTACIONES, CONVENIOS, INCENTIVOS DERIVADOS DE LA COLABORACIÓN FISCAL Y FONDOS DISTINTOS DE APORTACIONES	5,176,500.63
<u>APLICACION</u>	<u>5,447,247.58</u>
SERVICIOS PERSONALES	3,787,373.08
MATERIALES Y SUMINISTROS	248,838.16
SERVICIOS GENERALES	176,699.03
TRANSFERENCIAS AL RESTO DEL SECTOR PUBLICO	583,333.33
AYUDAS SOCIALES	29,100.00
PENSIONES Y JUBILACIONES	588,802.61
INTERESES DE LA DEUDA PUBLICA	33,101.37
FLUJOS NETOS DE EFECTIVO POR ACTIVIDADES DE OPERACION	<u>2,489,854.30</u>
FLUJOS DE EFECTIVO DE LAS ACTIVIDADES DE INVERSION	
<u>ORIGEN</u>	<u>0.00</u>
BIENES INMUEBLES, INFRA ESTRUCTURA Y CONSTRUCCIONES EN PROCESO	0.00
BIENES MUEBLES	0.00
OTROS ORIGENES DE INVERSION	0.00
<u>APLICACION</u>	<u>0.00</u>
BIENES INMUEBLES, INFRA ESTRUCTURA Y CONSTRUCCIONES EN PROCESO	0.00
BIENES MUEBLES	0.00
OTRAS APLICACIONES DE INVERSION	0.00
FLUJOS NETOS DE EFECTIVO POR ACTIVIDADES DE INVERSION	<u>0.00</u>
FLUJOS DE EFECTIVO DE LAS ACTIVIDADES DE FINANCIAMIENTO	
<u>ORIGEN</u>	<u>7,096,795.60</u>
ENDEUDAMIENTO NETO	0.00
- INTERNO	0.00
- EXTERNO	0.00
OTROS ORIGENES DE FINANCIAMIENTO	7,096,795.60
<u>APLICACION</u>	<u>10,443,530.46</u>

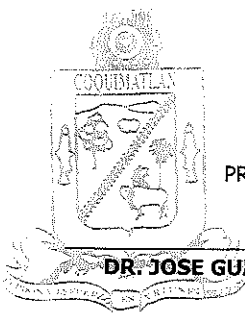
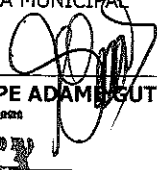

MUNICIPIO DE COQUIMATLAN, COL.
Sistema Integral de Contabilidad Gubernamental
ESTADO DE FLUJOS DE EFECTIVO
DEL 1 DE ENERO AL 31 DE ENERO DE 2021

Concepto	Total
SERVICIOS DE LA DEUDA	56,535.80
- INTERNO	56,535.80
- EXTERNO	0.00
OTRAS APLICACIONES DE FINANCIAMIENTO	10,386,994.66
FLUJOS NETOS DE EFECTIVO POR ACTIVIDADES DE FINANCIAMIENTO	<u>-3,346,734.86</u>
<hr/>	
INCREMENTO/DISMINUCION NETA EN EL EFECTIVO Y EQUIVALENTES AL EFECTIVO	-856,880.56
EFECTIVO Y EQUIVALENTES AL EFECTIVO AL INICIO DEL EJERCICIO	20,046,496.18
EFECTIVO Y EQUIVALENTES AL EFECTIVO AL FINAL DEL EJERCICIO	19,189,615.62

 PRESIDENTE MUNICIPAL DR. JOSE GUADALUPE BENAVIDES FLORIAN AYUNTAMIENTO CONSTITUCIONAL DE COQUIMATLAN, COL. 2018-2021 PRESIDENCIA	TESORERA MUNICIPAL  C.P. MA GUADALUPE ADAMS GUTIERREZ	 OFICIAL MAYOR MUNICIPAL  LIC. OCTAVIO TINTOS TRUJILLO AYUNTAMIENTO CONSTITUCIONAL DE COQUIMATLAN, COL. 2018-2021 OFICIALIA MAYOR
H. AYUNTAMIENTO CONSTITUCIONAL DE COQUIMATLAN, COL. 2021 TESORERIA		



MUNICIPIO DE COQUIMATLAN, COL.
Sistema Integral de Contabilidad Gubernamental
ESTADO DE FLUJOS DE EFECTIVO
DEL 1 DE ENERO AL 31 DE ENERO DE 2021

Concepto	2021	2020
FLUJOS DE EFECTIVO DE LAS ACTIVIDADES DE OPERACION		
ORIGEN	7,937,101.88	7,743,031.21
IMPUESTOS	2,109,637.48	2,201,774.95
CUOTAS Y APORTACIONES DE SEGURIDAD SOCIAL	0.00	0.00
CONTRIBUCIONES DE MEJORAS	0.00	0.00
DERECHOS	537,595.34	582,020.11
PRODUCTOS	9,374.40	18,157.06
APROVECHAMIENTOS	103,994.03	43,337.11
INGRESOS POR VENTA DE BIENES Y PRESTACIÓN DE SERVICIOS	0.00	0.00
PARTICIPACIONES, APORTACIONES, CONVENIOS, INCENTIVOS DERIVADOS DE LA COLABORACIÓN FISCAL Y FONDOS DISTINTOS DE APORTACIONES	5,176,500.63	4,897,741.98
TRANSFERENCIAS, ASIGNACIONES, SUBSIDIOS Y SUBVENCIONES, Y PENSIONES Y JUBILACIONES	0.00	0.00
OTROS ORIGENES DE OPERACIÓN	0.00	0.00
APLICACION	5,447,247.58	6,771,436.29
SERVICIOS PERSONALES	3,787,373.08	5,019,191.89
MATERIALES Y SUMINISTROS	248,838.16	308,932.78
SERVICIOS GENERALES	176,699.03	860,995.18
AYUDAS DIVERSAS	0.00	0.00
ADEFAS	0.00	0.00
TRANSFERENCIAS INTERNAS Y ASIGNACIONES AL SECTOR PÚBLICO	0.00	0.00
TRANSFERENCIAS AL RESTO DEL SECTOR PUBLICO	583,333.33	500,000.00
SUBSIDIOS Y SUBENCIONES	0.00	0.00
AYUDAS SOCIALES	29,100.00	19,800.00
PENSIONES Y JUBILACIONES	588,802.61	0.00
TRANSFERENCIAS A FIDEICOMISOS, MANDATOS Y CONTRATOS ANALOGOS.	0.00	0.00
TRANSFERENCIAS A LA SEGURIDAD SOCIAL	0.00	0.00
DONATIVOS	0.00	0.00
TRANSFERENCIAS AL EXTERIOR	0.00	0.00
PARTICIPACIONES	0.00	0.00
APORTACIONES	0.00	0.00
CONVENIOS	0.00	0.00
OTRAS APLICACIONES DE OPERACIÓN	33,101.37	62,516.44
FLUJOS NETOS DE EFECTIVO POR ACTIVIDADES DE OPERACION	2,489,854.30	971,594.92
FLUJOS DE EFECTIVO DE LAS ACTIVIDADES DE INVERSION		
ORIGEN	0.00	0.00
BIENES INMUEBLES, INFRA ESTRUCTURA Y CONSTRUCCIONES EN PROCESO	0.00	0.00
BIENES MUEBLES	0.00	0.00
OTROS ORIGENES DE INVERSION	0.00	0.00
APLICACION	0.00	0.00
BIENES INMUEBLES, INFRA ESTRUCTURA Y CONSTRUCCIONES EN PROCESO	0.00	0.00
BIENES MUEBLES	0.00	0.00



MUNICIPIO DE COQUIMATLAN, COL.
Sistema Integral de Contabilidad Gubernamental
ESTADO DE FLUJOS DE EFECTIVO
DEL 1 DE ENERO AL 31 DE ENERO DE 2021

Concepto	2021	2020
OTRAS APLICACIONES DE INVERSION	0.00	0.00
FLUJOS NETOS DE EFECTIVO POR ACTIVIDADES DE INVERSION	<u>0.00</u>	<u>0.00</u>
FLUJOS DE EFECTIVO DE LAS ACTIVIDADES DE FINANCIAMIENTO		
<u>ORIGEN</u>	<u>7,096,795.60</u>	<u>25,258,630.81</u>
ENDEUDAMIENTO NETO	0.00	1,999.84
- INTERNO	0.00	1,999.84
- EXTERNO	0.00	0.00
OTROS ORIGENES DE FINANCIAMIENTO	7,096,795.60	25,256,630.97
<u>APLICACION</u>	<u>10,443,530.46</u>	<u>28,645,470.02</u>
SERVICIOS DE LA DEUDA	56,535.80	470,229.40
- INTERNO	56,535.80	470,229.40
- EXTERNO	0.00	0.00
OTRAS APLICACIONES DE FINANCIAMIENTO	10,386,994.66	28,175,240.62
FLUJOS NETOS DE EFECTIVO POR ACTIVIDADES DE FINANCIAMIENTO	<u>-3,346,734.86</u>	<u>-3,386,839.21</u>
INCREMENTO/DISMINUCION NETA EN EL EFECTIVO Y EQUIVALENTES AL EFECTIVO	-856,880.56	-2,415,244.29
EFFECTIVO Y EQUIVALENTES AL EFECTIVO AL INICIO DEL EJERCICIO	20,046,496.18	16,536,084.64
EFFECTIVO Y EQUIVALENTES AL EFECTIVO AL FINAL DEL EJERCICIO	19,189,615.62	14,120,840.35

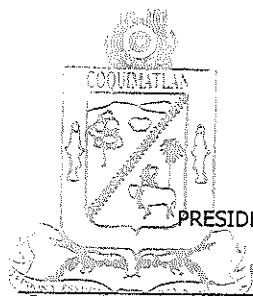

DR. JOSE GUADALUPE BENAVIDES FLORIAN
 AYUNTAMIENTO CONSTITUCIONAL
 DE COQUIMATLAN, COL.
 2018-2021
 PRESIDENCIA

TESORERA MUNICIPAL

C.P. MA GUADALUPE ADAME GUTIERREZ



H. AYUNTAMIENTO CONSTITUCIONAL
 DE COQUIMATLAN, COL.
 2018-2021

TESORERIA



OFICIAL MAYOR MUNICIPAL

LIC. OCTAVIO TINTOS TRUJILLO

AYUNTAMIENTO CONSTITUCIONAL
 DE COQUIMATLAN, COL.

OFICIALIA MAYOR

"BAJO PROTESTA DE DECIR VERDAD DECLARAMOS QUE LOS ESTADOS FINANCIEROS Y SUS NOTAS, SON RAZONABLEMENTE CORRECTOS Y SON REPOSABILIDAD DEL EMISOR"

Fecha: 09/02/2021 04:23:03 p. m.



H. Ayuntamiento de Coquimatlán Administración 2018-2021



COQUIMATLÁN

H. Ayuntamiento 2018-2021

	Balanza de comprobación

“2021, Año de Griselda Álvarez Ponce De León”

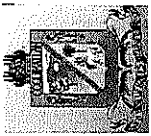

MUNICIPIO DE COQUIMATLAN, COL.
Sistema Integral de Contabilidad Gubernamental
BALANZA DE COMPROBACION
DEL 1 DE ENERO AL 31 DE ENERO DE 2021

Descripción	Saldo Anterior		Movimientos		Saldo Actual	
	Debe	Haber	Debe	Haber	Debe	Haber
ACTIVO						
ACTIVO CIRCULANTE						
EFFECTIVO Y EQUIVALENTES						
BANCOS/TESORERIA	41,329,807.84	0.00	11,113,055.85	12,093,548.37	40,349,315.32	0.00
DEPOSITOS DE FONDOS DE TERCEROS EN GARANTÍA Y/O ADMINISTRACIÓN	20,046,496.18	0.00	11,086,963.43	11,943,843.99	19,189,615.62	0.00
	20,034,505.68	0.00	11,086,963.43	11,943,843.99	19,177,625.12	0.00
	11,990.50	0.00	0.00	0.00	11,990.50	0.00
DERECHOS A RECIBIR EFFECTIVO O EQUIVALENTES	19,142,923.77	0.00	26,092.42	149,704.38	19,019,311.81	0.00
CUENTAS POR COBRAR A CORTO PLAZO	1,209,220.43	0.00	17,404.42	21,704.38	1,204,920.47	0.00
DEUDORES DIVERSOS POR COBRAR A CORTO PLAZO	851,445.57	0.00	0.00	0.00	851,445.57	0.00
INGRESOS POR RECUPERAR A CORTO PLAZO	1,000,000.00	0.00	0.00	0.00	1,000,000.00	0.00
DEUDORES POR ANTICIPOS DE TESORERIA A CORTO PLAZO	9,760.85	0.00	8,688.00	0.00	18,448.85	0.00
PRESTAMOS OTORGADOS A CORTO PLAZO	16,072,496.92	0.00	0.00	128,000.00	15,944,496.92	0.00
DERECHOS A RECIBIR BIENES O SERVICIOS	2,140,387.89	0.00	0.00	0.00	2,140,387.89	0.00
ANTICIPO A PROVEEDORES POR ADQUISICIÓN DE BIENES Y PRESTACIÓN DE SERVICIOS A CORTO PLAZO	1,598,685.76	0.00	0.00	0.00	1,598,685.76	0.00
ANTICIPO A CONTRATISTAS POR OBRAS PÚBLICAS A CORTO PLAZO	541,702.13	0.00	0.00	0.00	541,702.13	0.00
ACTIVO NO CIRCULANTE	165,405,100.83	0.00	0.00	0.00	165,405,100.83	0.00
BIENES INMUEBLES, INFRAESTRUCTURA Y CONSTRUCCIONES EN PROCESO	149,170,164.82	0.00	0.00	0.00	149,170,164.82	0.00
VIVIENDAS	6,474,064.26	0.00	0.00	0.00	6,474,064.26	0.00
EDIFICIOS NO HABITACIONALES	9,400,012.23	0.00	0.00	0.00	9,400,012.23	0.00
CONSTRUCCIONES EN PROCESO EN BIENES DE DOMINIO PÚBLICO	119,105,926.12	0.00	0.00	0.00	119,105,926.12	0.00
CONSTRUCCIONES EN PROCESO EN BIENES PROPIOS	14,190,162.21	0.00	0.00	0.00	14,190,162.21	0.00
BIENES MUEBLES	15,535,681.13	0.00	0.00	0.00	15,535,681.13	0.00
MOBILIARIO Y EQUIPO DE ADMINISTRACIÓN	13,280,067.67	0.00	0.00	0.00	13,280,067.67	0.00
MOBILIARIO Y EQUIPO EDUCACIONAL Y RECREATIVO	963,788.00	0.00	0.00	0.00	963,788.00	0.00
EQUIPO DE DEFENSA Y SEGURIDAD	1,291,825.46	0.00	0.00	0.00	1,291,825.46	0.00
ACTIVOS DIFERIDOS	699,254.88	0.00	0.00	0.00	699,254.88	0.00
ESTUDIOS, FORMULACIÓN Y EVALUACIÓN DE PROYECTOS	699,254.88	0.00	0.00	0.00	699,254.88	0.00
PASIVO						
PASIVO CIRCULANTE						
CUENTAS POR PAGAR A CORTO PLAZO	0.00	55,719,230.54	10,417,438.04	6,947,091.22	0.00	52,248,883.72
SERVICIOS PERSONALES POR PAGAR A CORTO PLAZO	0.00	47,653,543.54	10,360,902.24	6,947,091.22	0.00	44,239,732.52
	0.00	10,117,686.05	4,402,454.36	4,034,117.08	0.00	9,749,348.77

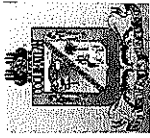

MUNICIPIO DE COQUIMATLAN, COL.
Sistema Integral de Contabilidad Gubernamental
BALANZA DE COMPROBACION
DEL 1 DE ENERO AL 31 DE ENERO DE 2021

Descripción	Saldo Anterior		Movimientos		Saldo Actual	
	Debe	Haber	Debe	Haber	Debe	Haber
PROVEEDORES POR PAGAR A CORTO PLAZO	77,200.90	0.00	668,423.49	932,344.11	0.00	186,719.72
CONTRATISTAS POR OBRAS PÚBLICAS POR PAGAR A CORTO PLAZO	0.00	6,800,850.22	2,976,763.15	293,686.18	0.00	4,117,773.25
TRANSFERENCIAS OTORGADAS POR PAGAR A CORTO PLAZO	0.00	586,016.29	920,076.77	720,384.95	0.00	386,324.47
RETENCIONES Y CONTRIBUCIONES POR PAGAR A CORTO PLAZO	0.00	23,436,295.83	1,191,205.62	943,609.66	0.00	23,188,699.87
DEVOLUCIONES DE LA LEY DE INGRESO POR PAGAR A CORTO PLAZO	1,038.86	0.00	0.00	0.00	1,038.86	0.00
OTRAS CUENTAS POR PAGAR A CORTO PLAZO	0.00	6,790,934.91	201,978.85	22,949.24	0.00	6,611,905.30
DOCUMENTOS POR PAGAR A CORTO PLAZO	0.00	74,274.31	0.00	0.00	0.00	74,274.31
OTROS DOCUMENTOS POR PAGAR A CORTO PLAZO	0.00	74,274.31	0.00	0.00	0.00	74,274.31
PORCIÓN A CORTO PLAZO DE LA DEUDA PÚBLICA A LARGO PLAZO	0.00	7,827,008.23	56,535.80	0.00	0.00	7,770,472.43
PORCIÓN A CORTO PLAZO DE LA DEUDA PÚBLICA INTERNA	0.00	7,827,008.23	56,535.80	0.00	0.00	7,770,472.43
FONDOS Y BIENES DE TERCEROS EN GARANTÍA Y/O ADMINISTRACIÓN A CORTO PLAZO	0.00	67,319.34	0.00	0.00	0.00	67,319.34
FONDOS EN GARANTÍA A CORTO PLAZO	0.00	67,319.34	0.00	0.00	0.00	67,319.34
OTROS PASIVOS A CORTO PLAZO	0.00	97,085.12	0.00	0.00	0.00	97,085.12
INGRESOS POR CLASIFICAR	0.00	97,085.12	0.00	0.00	0.00	97,085.12
PASIVO NO CIRCULANTE	0.00	7,737,097.67	0.00	0.00	0.00	7,737,097.67
DEUDA PÚBLICA A LARGO PLAZO	0.00	7,737,097.67	0.00	0.00	0.00	7,737,097.67
PRÉSTAMOS DE LA DEUDA INTERNA POR PAGAR A LARGO PLAZO	0.00	7,737,097.67	0.00	0.00	0.00	7,737,097.67
HACIENDA PÚBLICA/ PATRIMONIO	0.00	143,278,580.46	0.00	0.00	0.00	143,278,580.46
HACIENDA PÚBLICA/ PATRIMONIO GENERADO	0.00	130,300,410.13	0.00	0.00	0.00	130,300,410.13
RESULTADOS DE EJERCICIOS ANTERIORES	9,908,965.82	0.00	0.00	0.00	9,908,965.82	0.00
RESULTADO EJERCICIO 2006	9,908,965.82	0.00	0.00	0.00	9,908,965.82	0.00
RESULTADO EJERCICIO 2008	0.00	3,277,483.98	0.00	0.00	0.00	3,277,483.98
RESULTADO EJERCICIO 2009	1,903,753.14	0.00	0.00	0.00	1,903,753.14	0.00
RESULTADO EJERCICIO 2010	0.00	1,516,535.05	0.00	0.00	0.00	1,516,535.05
RESULTADO EJERCICIO 2011	0.00	627,569.94	0.00	0.00	0.00	627,569.94
SUP O DEF 1990	489,733.84	0.00	0.00	0.00	489,733.84	0.00
SUP O DEF 1991	86,476.40	0.00	0.00	0.00	86,476.40	0.00
SUP O DEF 1992	238,128.61	0.00	0.00	0.00	238,128.61	0.00
SUP O DEF 1993	419,074.88	0.00	0.00	0.00	419,074.88	0.00
SUP O DEF 1994	396,403.36	0.00	0.00	0.00	396,403.36	0.00

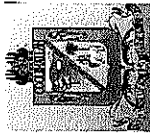

MUNICIPIO DE COQUIMATLAN, COL.
Sistema Integral de Contabilidad Gubernamental
BALANZA DE COMPROBACION
DEL 1 DE ENERO AL 31 DE ENERO DE 2021

Descripción	Saldo Anterior		Movimientos		Saldo Actual	
	Debe	Haber	Debe	Haber	Debe	Haber
SUP O DEF 1995	105,595.46	0.00	0.00	0.00	105,595.46	0.00
SUP O DEF 1996	360,950.40	0.00	0.00	0.00	360,950.40	0.00
SUP O DEF 1997	0.00	2,428,046.29	0.00	0.00	0.00	2,428,046.29
SUP O DE F1998	0.00	1,077,382.20	0.00	0.00	0.00	1,077,382.20
SUP O DEF 1999	0.00	1,574,368.51	0.00	0.00	0.00	1,574,368.51
SUP O DEF 2000	0.00	684,511.01	0.00	0.00	0.00	684,511.01
SUP O DEF 2001	5,830,439.30	0.00	0.00	0.00	5,830,439.30	0.00
SUP O DEF 2002	0.00	1,910,777.48	0.00	0.00	0.00	1,910,777.48
RESULTADO EJERCICIO 2003	962,044.80	0.00	0.00	0.00	962,044.80	0.00
RESULTADO EJERCICIO 2004	0.00	3,342,415.89	0.00	0.00	0.00	3,342,415.89
RESULTADO EJER ANTERIORES	1,173,042.82	0.00	0.00	0.00	1,173,042.82	0.00
RESULTADO EJERCICIO 2005	1,256,399.24	0.00	0.00	0.00	1,256,399.24	0.00
RESULTADO EJERCICIO 2007	4,731,841.54	0.00	0.00	0.00	4,731,841.54	0.00
RESULTADO EJERCICIO 2012	1,535,367.95	0.00	0.00	0.00	1,535,367.95	0.00
RESULTADO EJERCICIO 2013	0.00	6,922,022.42	0.00	0.00	0.00	6,922,022.42
RESULTADO EJERCICIO 2014	0.00	12,415,423.13	0.00	0.00	0.00	12,415,423.13
RESULTADO EJERCICIO 2015	0.00	9,516,809.56	0.00	0.00	0.00	9,516,809.56
RESULTADO EJERCICIO 2016	0.00	17,039,697.24	0.00	0.00	0.00	17,039,697.24
RESULTADO EJERCICIO 2017	0.00	21,323,511.38	0.00	0.00	0.00	21,323,511.38
RESULTADO EJERCICIO 2018	0.00	23,829,309.82	0.00	0.00	0.00	23,829,309.82
RESULTADO EJERCICIO 2019	0.00	28,657,083.98	0.00	0.00	0.00	28,657,083.98
RESULTADO EJERCICIO 2020	0.00	23,555,679.81	0.00	0.00	0.00	23,555,679.81
RESERVAS	0.00	12,978,170.33	0.00	0.00	0.00	12,978,170.33
RESERVAS DE PATRIMONIO	0.00	12,978,170.33	0.00	0.00	0.00	12,978,170.33
INGRESOS Y OTROS BENEFICIOS						
INGRESOS DE GESTIÓN	0.00	0.00	0.00	2,760,601.25	0.00	2,760,601.25
IMPUESTOS	0.00	0.00	0.00	2,109,637.48	0.00	2,109,637.48
IMPUESTOS SOBRE EL PATRIMONIO	0.00	0.00	0.00	2,029,348.34	0.00	2,029,348.34
IMPUESTOS SOBRE LA PRODUCCIÓN, EL CONSUMO Y LAS TRANSACCIONES	0.00	0.00	0.00	20,511.97	0.00	20,511.97
ACCESORIOS DE IMPUESTOS	0.00	0.00	0.00	59,777.17	0.00	59,777.17
DERECHOS	0.00	0.00	0.00	537,595.34	0.00	537,595.34
DERECHOS POR EL USO, GOCE, APROVECHAMIENTO O EXPLOTACION DE BIENES DE DOMINIO PÚBLICO	0.00	0.00	0.00	13,399.97	0.00	13,399.97
DERECHOS POR PRESTACIÓN DE SERVICIOS	0.00	0.00	0.00	191,397.55	0.00	191,397.55
OTROS DERECHOS	0.00	0.00	0.00	332,797.82	0.00	332,797.82
PRODUCTOS	0.00	0.00	0.00	9,374.40	0.00	9,374.40

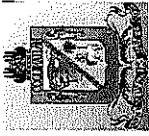

MUNICIPIO DE COQUIMATLAN, COL.
Sistema Integral de Contabilidad Gubernamental
BALANZA DE COMPROBACION
DEL 1 DE ENERO AL 31 DE ENERO DE 2021

Descripción	Saldo Anterior		Movimientos		Saldo Actual	
	Debe	Haber	Debe	Haber	Debe	Haber
PRODUCTOS	0.00	0.00	0.00	9,374.40	0.00	9,374.40
APROVECHAMIENTOS	0.00	0.00	0.00	103,994.03	0.00	103,994.03
MULTAS	0.00	0.00	0.00	88,665.33	0.00	88,665.33
INDEMNIZACIONES	0.00	0.00	0.00	15,328.70	0.00	15,328.70
PARTICIPACIONES, APORTACIONES, CONVENIOS, INCENTIVOS DERIVADOS DE LA COLABORACIÓN FISCAL, FONDOS DISTINTOS DE APORTACIONES, TRANSFERENCIAS, ASIGNACIONES, SUBSIDIOS Y SUBVENCIONES, Y PENSIONES Y JUBILACIONES PARTICIPACIONES, APORTACIONES, CONVENIOS, INCENTIVOS DERIVADOS DE LA COLABORACIÓN FISCAL Y FONDOS DISTINTOS DE APORTACIONES	0.00	0.00	0.00	5,176,500.63	0.00	5,176,500.63
PARTICIPACIONES	0.00	0.00	0.00	5,176,500.63	0.00	5,176,500.63
GASTOS Y OTRAS PÉRDIDAS						
GASTOS DE FUNCIONAMIENTO	0.00	0.00	4,212,910.27	0.00	4,212,910.27	0.00
SERVICIOS PERSONALES	0.00	0.00	3,787,373.08	0.00	3,787,373.08	0.00
REMUNERACIONES AL PERSONAL DE CARÁCTER PERMANENTE	0.00	0.00	2,256,566.51	0.00	2,256,566.51	0.00
REMUNERACIONES ADICIONALES Y ESPECIALES	0.00	0.00	264,650.09	0.00	264,650.09	0.00
SEGURIDAD SOCIAL	0.00	0.00	207,559.85	0.00	207,559.85	0.00
OTRAS PRESTACIONES SOCIALES Y ECONOMICAS	0.00	0.00	898,573.23	0.00	898,573.23	0.00
PAGO DE ESTIMULOS A SERVIDORES PUBLICOS	0.00	0.00	160,023.40	0.00	160,023.40	0.00
MATERIALES Y SUMINISTROS	0.00	0.00	248,838.16	0.00	248,838.16	0.00
MATERIALES DE ADMINISTRACION, EMISION DE DOCUMENTOS Y ARTICULOS OFICIALES	0.00	0.00	16,687.21	0.00	16,687.21	0.00
COMBUSTIBLES, LUBRICANTES Y ADITIVOS	0.00	0.00	227,894.95	0.00	227,894.95	0.00
HERRAMIENTAS, REFACCIONES Y ACCESORIOS MENORES	0.00	0.00	4,256.00	0.00	4,256.00	0.00
SERVICIOS GENERALES	0.00	0.00	176,699.03	0.00	176,699.03	0.00
SERVICIOS BÁSICOS	0.00	0.00	36,986.00	0.00	36,986.00	0.00
SERVICIOS DE ARRENDAMIENTO	0.00	0.00	8,750.00	0.00	8,750.00	0.00
SERVICIOS PROFESIONALES, CIENTÍFICOS Y TÉCNICOS Y OTROS SERVICIOS	0.00	0.00	3,095.42	0.00	3,095.42	0.00
SERVICIOS FINANCIEROS, BANCARIOS Y COMERCIALES	0.00	0.00	5,051.23	0.00	5,051.23	0.00
SERVICIOS DE INSTALACION, REPARACION, MANTENIMIENTO Y CONSERVACION	0.00	0.00	117,218.38	0.00	117,218.38	0.00
SERVICIOS OFICIALES	0.00	0.00	5,598.00	0.00	5,598.00	0.00
TRANSFERENCIAS, ASIGNACIONES, SUBSIDIOS Y	0.00	0.00	1,210,835.94	9,600.00	1,201,235.94	0.00

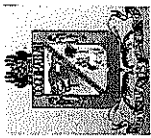

MUNICIPIO DE COQUIMATLAN, COL.
Sistema Integral de Contabilidad Gubernamental
BALANZA DE COMPROBACION
DEL 1 DE ENERO AL 31 DE ENERO DE 2021

Descripción	Saldo Anterior		Movimientos		Saldo Actual	
	Debe	Haber	Debe	Haber	Debe	Haber
OTRAS AYUDAS						
TRANSFERENCIAS AL RESTO DEL SECTOR PUBLICO	0.00	0.00	583,333.33	0.00	583,333.33	0.00
TRANSFERENCIAS A ENTIDADES FEDERATIVAS Y MUNICIPIOS	0.00	0.00	583,333.33	0.00	583,333.33	0.00
AYUDAS SOCIALES	0.00	0.00	38,700.00	9,600.00	29,100.00	0.00
AYUDAS SOCIALES A PERSONAS	0.00	0.00	11,500.00	0.00	11,500.00	0.00
AYUDAS SOCIALES A INSTITUCIONES	0.00	0.00	27,200.00	9,600.00	17,600.00	0.00
PENSIONES Y JUBILACIONES	0.00	0.00	588,802.61	0.00	588,802.61	0.00
JUBILACIONES	0.00	0.00	588,802.61	0.00	588,802.61	0.00
INTERESES, COMISIONES Y OTROS GASTOS DE LA DEUDA PÚBLICA	0.00	0.00	33,101.37	0.00	33,101.37	0.00
INTERESES DE LA DEUDA PUBLICA	0.00	0.00	33,101.37	0.00	33,101.37	0.00
INTERESES DE LA DEUDA PÚBLICA INTERNA	0.00	0.00	33,101.37	0.00	33,101.37	0.00
CUENTAS DE CIERRE CONTABLE						
CUENTAS DE ORDEN CONTABLES						
CUENTAS DE ORDEN PRESUPUESTARIAS						
LEY DE INGRESOS	0.00	0.00	122,352,069.49	122,352,069.49	0.00	0.00
LEY DE INGRESOS ESTIMADA	0.00	0.00	106,222,030.69	0.00	106,222,030.69	0.00
IMPUESTOS	0.00	0.00	5,826,786.56	0.00	5,826,786.56	0.00
DERECHOS	0.00	0.00	4,550,004.24	0.00	4,550,004.24	0.00
PRODUCTOS DE TIPO CORRIENTE	0.00	0.00	2,101,215.29	0.00	2,101,215.29	0.00
APROVECHAMIENTOS DE TIPO CORRIENTE	0.00	0.00	426,364.36	0.00	426,364.36	0.00
PARTICIPACIONES Y APORTACIONES.	0.00	0.00	93,317,660.24	0.00	93,317,660.24	0.00
LEY DE INGRESOS POR EJECUTAR	0.00	0.00	8,018,917.52	106,396,050.09	0.00	98,377,132.57
IMPUESTOS	0.00	0.00	2,109,637.48	5,826,786.56	0.00	3,717,149.08
DERECHOS	0.00	0.00	537,595.34	4,550,004.24	0.00	4,012,408.90
PRODUCTOS DE TIPO CORRIENTE	0.00	0.00	9,374.40	2,101,215.29	0.00	2,091,840.89
APROVECHAMIENTOS DE TIPO CORRIENTE	0.00	0.00	103,994.03	426,364.36	0.00	322,370.33
PARTICIPACIONES Y APORTACIONES.	0.00	0.00	5,258,316.27	93,491,679.64	0.00	88,233,363.37
MODIFICACIONES A LA LEY DE INGRESOS ESTIMADA	0.00	0.00	174,019.40	81,815.64	92,203.76	0.00
PARTICIPACIONES Y APORTACIONES.	0.00	0.00	174,019.40	81,815.64	92,203.76	0.00
LEY DE INGRESOS DEVENGADA	0.00	0.00	7,937,101.88	7,937,101.88	0.00	0.00
IMPUESTOS	0.00	0.00	2,109,637.48	2,109,637.48	0.00	0.00
DERECHOS	0.00	0.00	537,595.34	537,595.34	0.00	0.00
PRODUCTOS DE TIPO CORRIENTE	0.00	0.00	9,374.40	9,374.40	0.00	0.00
APROVECHAMIENTOS DE TIPO CORRIENTE	0.00	0.00	103,994.03	103,994.03	0.00	0.00

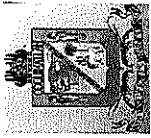

MUNICIPIO DE COQUIMATLAN, COL.
Sistema Integral de Contabilidad Gubernamental
BALANZA DE COMPROBACION
DEL 1 DE ENERO AL 31 DE ENERO DE 2021

Descripción	Saldo Anterior		Movimientos		Saldo Actual	
	Debe	Haber	Debe	Haber	Debe	Haber
PARTICIPACIONES Y APORTACIONES.	0.00	0.00	5,176,500.63	5,176,500.63	0.00	0.00
LEY DE INGRESOS RECAUDADA	0.00	0.00	0.00	7,937,101.88	0.00	7,937,101.88
IMPUESTOS	0.00	0.00	0.00	2,109,637.48	0.00	2,109,637.48
DERECHOS	0.00	0.00	0.00	537,595.34	0.00	537,595.34
PRODUCTOS DE TIPO CORRIENTE	0.00	0.00	0.00	9,374.40	0.00	9,374.40
APROVECHAMIENTOS DE TIPO CORRIENTE	0.00	0.00	0.00	103,994.03	0.00	103,994.03
PARTICIPACIONES Y APORTACIONES.	0.00	0.00	0.00	5,176,500.63	0.00	5,176,500.63
PRESUPUESTO DE EGRESOS	0.00	0.00	129,492,352.21	129,492,352.21	0.00	0.00
PRESUPUESTO DE EGRESOS APROBADO	0.00	0.00	0.00	106,222,030.69	0.00	106,222,030.69
SERVICIOS PERSONALES	0.00	0.00	0.00	62,183,171.47	0.00	62,183,171.47
MATERIALES Y SUMINISTROS	0.00	0.00	0.00	3,835,310.53	0.00	3,835,310.53
SERVICIOS GENERALES	0.00	0.00	0.00	7,460,395.46	0.00	7,460,395.46
TRANSFERENCIAS, ASIGNACIONES, SUBSIDIOS Y OTRAS AYUDAS	0.00	0.00	0.00	16,806,761.91	0.00	16,806,761.91
BIENES MUEBLES, INMUEBLES E INTANGIBLES	0.00	0.00	0.00	160,475.18	0.00	160,475.18
INVERSION PUBLICA	0.00	0.00	0.00	14,218,941.88	0.00	14,218,941.88
DEUDA PUBLICA	0.00	0.00	0.00	1,556,974.26	0.00	1,556,974.26
PRESUPUESTO DE EGRESOS POR EJERCER	0.00	0.00	107,401,101.66	6,590,650.59	100,810,451.07	0.00
SERVICIOS PERSONALES	0.00	0.00	63,093,189.27	4,697,390.88	58,395,798.39	0.00
MATERIALES Y SUMINISTROS	0.00	0.00	3,841,529.19	255,056.82	3,586,472.37	0.00
SERVICIOS GENERALES	0.00	0.00	7,631,259.79	291,209.98	7,340,049.81	0.00
TRANSFERENCIAS, ASIGNACIONES, SUBSIDIOS Y OTRAS AYUDAS	0.00	0.00	16,883,570.28	1,252,582.05	15,630,988.23	0.00
BIENES MUEBLES, INMUEBLES E INTANGIBLES	0.00	0.00	160,475.18	0.00	160,475.18	0.00
INVERSION PUBLICA	0.00	0.00	14,229,330.00	0.00	14,229,330.00	0.00
DEUDA PUBLICA	0.00	0.00	1,561,747.95	94,410.86	1,467,337.09	0.00
MODIFICACIONES AL PRESUPUESTO DE EGRESOS APROBADO	0.00	0.00	1,077,267.21	1,169,470.97	0.00	92,203.76
SERVICIOS PERSONALES	0.00	0.00	910,017.80	910,017.80	0.00	0.00
MATERIALES Y SUMINISTROS	0.00	0.00	6,218.66	6,218.66	0.00	0.00
SERVICIOS GENERALES	0.00	0.00	114,510.95	170,864.33	0.00	56,353.38
TRANSFERENCIAS, ASIGNACIONES, SUBSIDIOS Y OTRAS AYUDAS	0.00	0.00	41,746.11	67,208.37	0.00	25,462.26
INVERSION PUBLICA	0.00	0.00	0.00	10,388.12	0.00	10,388.12
DEUDA PUBLICA	0.00	0.00	4,773.69	4,773.69	0.00	0.00
PRESUPUESTO DE EGRESOS COMPROMETIDO	0.00	0.00	5,522,983.38	5,522,983.38	0.00	0.00
SERVICIOS PERSONALES	0.00	0.00	3,787,373.08	3,787,373.08	0.00	0.00
MATERIALES Y SUMINISTROS	0.00	0.00	248,838.16	248,838.16	0.00	0.00

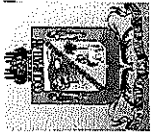

MUNICIPIO DE COQUIMATLAN, COL.
Sistema Integral de Contabilidad Gubernamental
BALANZA DE COMPROBACION
DEL 1 DE ENERO AL 31 DE ENERO DE 2021

Descripción	Saldo Anterior		Movimientos		Saldo Actual	
	Debe	Haber	Debe	Haber	Debe	Haber
SERVICIOS GENERALES	0.00	0.00	176,699.03	176,699.03	0.00	0.00
TRANSFERENCIAS, ASIGNACIONES, SUBSIDIOS Y OTRAS AYUDAS	0.00	0.00	1,220,435.94	1,220,435.94	0.00	0.00
DEUDA PUBLICA	0.00	0.00	89,637.17	89,637.17	0.00	0.00
PRESUPUESTO DE EGRESOS DEVENGADO	0.00	0.00	5,527,756.18	5,297,449.55	230,306.63	0.00
SERVICIOS PERSONALES	0.00	0.00	3,787,373.08	3,787,373.08	0.00	0.00
MATERIALES Y SUMINISTROS	0.00	0.00	248,838.16	23,542.73	225,295.43	0.00
SERVICIOS GENERALES	0.00	0.00	181,471.83	176,460.63	5,011.20	0.00
TRANSFERENCIAS, ASIGNACIONES, SUBSIDIOS Y OTRAS AYUDAS	0.00	0.00	1,220,435.94	1,220,435.94	0.00	0.00
DEUDA PUBLICA	0.00	0.00	89,637.17	89,637.17	0.00	0.00
PRESUPUESTO DE EGRESOS EJERCIDO	0.00	0.00	5,296,861.93	4,680,754.65	616,107.28	0.00
SERVICIOS PERSONALES	0.00	0.00	3,795,385.46	3,351,557.17	443,828.29	0.00
MATERIALES Y SUMINISTROS	0.00	0.00	23,542.73	3,747.92	19,794.81	0.00
SERVICIOS GENERALES	0.00	0.00	176,460.63	35,476.45	140,984.18	0.00
TRANSFERENCIAS, ASIGNACIONES, SUBSIDIOS Y OTRAS AYUDAS	0.00	0.00	1,211,835.94	1,200,335.94	11,500.00	0.00
DEUDA PUBLICA	0.00	0.00	89,637.17	89,637.17	0.00	0.00
PRESUPUESTO DE EGRESOS PAGADO	0.00	0.00	4,666,381.85	9,012.38	4,657,369.47	0.00
SERVICIOS PERSONALES	0.00	0.00	3,351,557.17	8,012.38	3,343,544.79	0.00
MATERIALES Y SUMINISTROS	0.00	0.00	3,747.92	0.00	3,747.92	0.00
SERVICIOS GENERALES	0.00	0.00	30,703.65	0.00	30,703.65	0.00
TRANSFERENCIAS, ASIGNACIONES, SUBSIDIOS Y OTRAS AYUDAS	0.00	0.00	1,190,735.94	1,000.00	1,189,735.94	0.00
DEUDA PUBLICA	0.00	0.00	89,637.17	0.00	89,637.17	0.00
CUENTAS DE CIERRE PRESUPUESTARIO						

TOTAL: 236,211,365.99 236,211,365.99 278,831,763.17 278,831,763.17 453,229,389.05 453,229,389.05



H. Ayuntamiento de Coquimatlán Administración 2018-2021



COQUIMATLÁN

H. Ayuntamiento 2018-2021

	Estado Analítico del ingresos

“2021, Año de Griselda Álvarez Ponce De León”

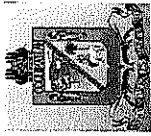

MUNICIPIO DE COQUIMATLAN, COL.
Sistema Integral de Contabilidad Gubernamental
ESTADO ANALITICO DE INGRESOS
DEL 1 DE ENERO AL 31 DE ENERO DE 2021

Análisis por: Fuente y Origen de Ingresos -- Clasificación por Rubro de Ingresos

Clave Presupuestaria	Descripción	Est Ene-Ene	AyR Ene-Ene	Dev Ene-Ene	Rec Ene-Ene	PrR Ene-Ene
FF-OR-RF-Rubro-Tipo-Clase-Conc						
01	NO ETIQUETADO	8,343,207.35	0.00	7,937,101.88	7,937,101.88	406,105.47
01 01	RECURSOS FISCALES	2,981,183.04	0.00	2,760,601.25	2,760,601.25	220,581.79
01 01 01	IMPUESTOS	2,178,938.52	0.00	2,109,637.48	2,109,637.48	69,301.04
01 01 01 1	0 0 0	2,178,938.52	0.00	2,109,637.48	2,109,637.48	69,301.04
01 01 01 1 2	0 0 0	2,060,942.28	0.00	2,029,348.34	2,029,348.34	31,593.94
01 01 01 1 2 1	0	2,060,942.28	0.00	2,029,348.34	2,029,348.34	31,593.94
01 01 01 1 2 1 1	IMPUESTO PREDIAL URBANO EDIFICADO	1,701,191.10	0.00	1,676,946.29	1,676,946.29	24,244.81
01 01 01 1 2 1 2	IMPUESTO PREDIAL URBANO NO EDIFICADO	159,687.86	0.00	143,352.79	143,352.79	16,335.07
01 01 01 1 2 1 3	IMPUESTO PREDIAL RÚSTICO	504,715.41	0.00	540,598.75	540,598.75	-35,883.34
01 01 01 1 2 1 4	IMPUESTO PREDIAL PARCELAS	72,983.07	0.00	63,760.50	63,760.50	9,222.57
01 01 01 1 2 1 5	IMPUESTO PREDIAL CEMENTERIOS	113,545.09	0.00	107,862.66	107,862.66	5,682.43
01 01 01 1 2 1 6	DESCUENTOS Y BONIFICACIONES POR PRONTO PAGO	-247,921.66	0.00	-256,541.54	-256,541.54	8,619.88
01 01 01 1 2 1 8	DESCUENTOS Y BONIFICACIONES DISCAPACITADOS Y TERCERA EDAD	-243,258.59	0.00	-221,761.71	-221,761.71	-21,496.88
01 01 01 1 2 1 9	OTROS DESCUENTOS Y BONIFICACIONES	0.00	0.00	-24,869.40	-24,869.40	24,869.40
01 01 01 1 3	0 0 0	57,158.00	0.00	20,511.97	20,511.97	36,646.03
01 01 01 1 3 0	IMPUESTOS SOBRE LA PRODUCCIÓN, EL CONSUMO Y LAS TRANSACCIONES	57,158.00	0.00	20,511.97	20,511.97	36,646.03
01 01 01 1 3 1	IMPUESTO SOBRE TRANSMISIONES PATRIMONIALES	60,838.24	0.00	59,777.17	59,777.17	1,061.07
01 01 01 1 7	0 0 0	60,838.24	0.00	59,777.17	59,777.17	1,061.07
01 01 01 1 7 1	ACCESORIOS DE IMPUESTOS	675.92	0.00	278.02	278.02	397.90
01 01 01 1 7 1 1	ACCESORIOS DE IMPUESTO PREDIAL	60,413.25	0.00	59,639.91	59,639.91	773.34
01 01 01 1 7 1 3	GASTOS DE EJECUCIÓN	-250.93	0.00	-140.76	-140.76	-110.17
01 01 01 1 7 1 6	RECARGOS	751,720.89	0.00	537,595.34	537,595.34	214,125.55
01 01 01 1 7 1 6	DESCUENTOS EN RECARGOS	584,969.74	0.00	537,595.34	537,595.34	47,374.40
01 01 02	DERECHOS	46,376.54	0.00	13,399.97	13,399.97	32,976.57
01 01 02 4	0 0 0	46,376.54	0.00	13,399.97	13,399.97	32,976.57
01 01 02 4 1	0	1,044.30	0.00	0.00	0.00	1,044.30
01 01 02 4 1 1	0	42,405.99	0.00	8,604.19	8,604.19	33,801.80
01 01 02 4 1 1 6	USO PARA PUESTOS FIJOS, SEMIFIJOS, AMBULANTES Y TIANGUIS	2,926.25	0.00	4,795.78	4,795.78	-1,869.53
01 01 02 4 1 1 8	OTROS NO ESPECIFICADOS	266,340.48	0.00	191,397.55	191,397.55	74,942.93
01 01 02 4 3	0 0 0	235,146.74	0.00	85,894.82	85,894.82	149,251.92
01 01 02 4 3 2	0	149,695.36	0.00	0.00	0.00	149,695.36
01 01 02 4 3 2 1	RECAUDACION CFE	85,451.38	0.00	85,894.82	85,894.82	-443.44
01 01 02 4 3 2 2	RECAUDACION TESORERIA	3,185.27	0.00	60,381.60	60,381.60	-57,196.33
01 01 02 4 3 4	0	28,008.47	0.00	45,121.13	45,121.13	-17,112.66
01 01 02 4 3 5	0	272,252.72	0.00	332,797.82	332,797.82	-60,545.10
01 01 02 4 4	0 0 0	9,136.73	0.00	30,861.16	30,861.16	-21,724.43
01 01 02 4 4 1	0					
01 01 02 4 4 1 0	LICENCIAS, PERMISOS, AUTORIZACIONES Y REFERENDOS					

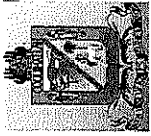

MUNICIPIO DE COQUIMATLAN, COL.
Sistema Integral de Contabilidad Gubernamental
ESTADO ANALITICO DE INGRESOS
DEL 1 DE ENERO AL 31 DE ENERO DE 2021

Análisis por: Fuente y Origen de Ingresos -- Clasificación por Rubro de Ingresos

Clave Presupuestaria	Descripción	Est	Ene-Ene	Ayr	Ene-Ene	Dev	Ene-Ene	Rec	Ene-Ene	Prr	Ene-Ene
FF-OR-RF-Rubro-Tipo-Clase-Conc											
01 01 02 4 4 1 1	PERMISOS DE CONSTRUCCIÓN	1,793.91	0.00	0.00	545.92	545.92	545.92	0.00	0.00	1,247.99	
01 01 02 4 4 1 6	PERMISO PARA BARDEOS	76.46	0.00	0.00	0.00	0.00	0.00	0.00	0.00	76.46	
01 01 02 4 4 1 9	OTROS PERMISOS DE CONTRUCCÓN	1,217.69	0.00	0.00	347.52	347.52	347.52	0.00	0.00	870.17	
01 01 02 4 4 1 10	ALINEAMIENTOS	693.22	0.00	0.00	415.58	415.58	415.58	0.00	0.00	277.64	
01 01 02 4 4 1 11	DESIGNACIÓN DE NÚMERO OFICIAL	1,253.47	0.00	0.00	781.92	781.92	781.92	0.00	0.00	471.55	
01 01 02 4 4 1 13	DICTAMEN DE VOCAÓN DE SUELO	511.16	0.00	0.00	525.62	525.62	525.62	0.00	0.00	-14.46	
01 01 02 4 4 1 15	LICENCIA PARA ROMPER PAVIMENTOS, BANQUETAS O MACHUELOS.	337.96	0.00	0.00	0.00	0.00	0.00	0.00	0.00	337.96	
01 01 02 4 4 1 15	LICENCIA PARA ROMPER PAVIMENTOS, BANQUETAS O MACHUELOS.	3,252.86	0.00	0.00	24,804.24	24,804.24	24,804.24	0.00	0.00	-21,551.38	
01 01 02 4 4 1 25	LICENCIA PARA ROMPER PAVIMENTOS, BANQUETAS O MACHUELOS.	0.00	0.00	0.00	3,440.36	3,440.36	3,440.36	0.00	0.00	-3,440.36	
01 01 02 4 4 1 27	LICENCIA PARA ROMPER PAVIMENTOS, BANQUETAS O MACHUELOS.	522.15	0.00	0.00	521.28	521.28	521.28	0.00	0.00	0.87	
01 01 02 4 4 2 0	LICENCIA PARA ROMPER PAVIMENTOS, BANQUETAS O MACHUELOS.	522.15	0.00	0.00	521.28	521.28	521.28	0.00	0.00	0.87	
01 01 02 4 4 2 1	LICENCIA PARA ROMPER PAVIMENTOS, BANQUETAS O MACHUELOS.	180,569.73	0.00	0.00	199,997.76	199,997.76	199,997.76	0.00	0.00	-19,428.03	
01 01 02 4 4 3 0	LICENCIA PARA ROMPER PAVIMENTOS, BANQUETAS O MACHUELOS.	38,161.72	0.00	0.00	45,264.48	45,264.48	45,264.48	0.00	0.00	-7,102.76	
01 01 02 4 4 3 1	LICENCIA PARA ROMPER PAVIMENTOS, BANQUETAS O MACHUELOS.	83,053.68	0.00	0.00	135,750.00	135,750.00	135,750.00	0.00	0.00	-52,696.32	
01 01 02 4 4 3 2	LICENCIA PARA ROMPER PAVIMENTOS, BANQUETAS O MACHUELOS.	20,488.90	0.00	0.00	8,297.04	8,297.04	8,297.04	0.00	0.00	12,191.86	
01 01 02 4 4 3 5	LICENCIA PARA ROMPER PAVIMENTOS, BANQUETAS O MACHUELOS.	38,865.43	0.00	0.00	10,686.24	10,686.24	10,686.24	0.00	0.00	28,179.19	
01 01 02 4 4 3 7	LICENCIA PARA ROMPER PAVIMENTOS, BANQUETAS O MACHUELOS.	39,135.78	0.00	0.00	43,891.78	43,891.78	43,891.78	0.00	0.00	-4,756.00	
01 01 02 4 4 5 0	LICENCIA PARA ROMPER PAVIMENTOS, BANQUETAS O MACHUELOS.	31,430.28	0.00	0.00	39,096.00	39,096.00	39,096.00	0.00	0.00	-7,665.72	
01 01 02 4 4 5 1	LICENCIA PARA ROMPER PAVIMENTOS, BANQUETAS O MACHUELOS.	2,027.76	0.00	0.00	2,085.12	2,085.12	2,085.12	0.00	0.00	-57.36	
01 01 02 4 4 5 2	LICENCIA PARA ROMPER PAVIMENTOS, BANQUETAS O MACHUELOS.	5,677.74	0.00	0.00	2,710.66	2,710.66	2,710.66	0.00	0.00	2,967.08	
01 01 02 4 4 5 3	LICENCIA PARA ROMPER PAVIMENTOS, BANQUETAS O MACHUELOS.	19,202.40	0.00	0.00	17,343.84	17,343.84	17,343.84	0.00	0.00	1,858.56	
01 01 02 4 4 5 3	LICENCIA PARA ROMPER PAVIMENTOS, BANQUETAS O MACHUELOS.	6,978.79	0.00	0.00	6,394.22	6,394.22	6,394.22	0.00	0.00	584.57	
01 01 02 4 4 6 0	LICENCIA PARA ROMPER PAVIMENTOS, BANQUETAS O MACHUELOS.	10,702.81	0.00	0.00	10,754.14	10,754.14	10,754.14	0.00	0.00	-51.33	
01 01 02 4 4 6 2	LICENCIA PARA ROMPER PAVIMENTOS, BANQUETAS O MACHUELOS.	1,520.80	0.00	0.00	195.48	195.48	195.48	0.00	0.00	1,325.32	
01 01 02 4 4 6 2	LICENCIA PARA ROMPER PAVIMENTOS, BANQUETAS O MACHUELOS.	84.49	0.00	0.00	825.36	825.36	825.36	0.00	0.00	-740.87	
01 01 02 4 4 6 2	LICENCIA PARA ROMPER PAVIMENTOS, BANQUETAS O MACHUELOS.	84.49	0.00	0.00	130.32	130.32	130.32	0.00	0.00	-45.83	
01 01 02 4 4 6 3	LICENCIA PARA ROMPER PAVIMENTOS, BANQUETAS O MACHUELOS.	0.00	0.00	0.00	695.04	695.04	695.04	0.00	0.00	-695.04	
01 01 02 4 4 6 3	LICENCIA PARA ROMPER PAVIMENTOS, BANQUETAS O MACHUELOS.	23,601.44	0.00	0.00	39,356.64	39,356.64	39,356.64	0.00	0.00	-15,755.20	
01 01 02 4 4 6 4	LICENCIA PARA ROMPER PAVIMENTOS, BANQUETAS O MACHUELOS.	1,929.39	0.00	0.00	0.00	0.00	0.00	0.00	0.00	1,929.39	
01 01 02 4 4 7 0	LICENCIA PARA ROMPER PAVIMENTOS, BANQUETAS O MACHUELOS.	21,672.05	0.00	0.00	39,356.64	39,356.64	39,356.64	0.00	0.00	-17,684.59	
01 01 02 4 4 7 1	LICENCIA PARA ROMPER PAVIMENTOS, BANQUETAS O MACHUELOS.	166,751.15	0.00	0.00	0.00	0.00	0.00	0.00	0.00	166,751.15	
01 01 02 4 4 7 3	LICENCIA PARA ROMPER PAVIMENTOS, BANQUETAS O MACHUELOS.	166,751.15	0.00	0.00	0.00	0.00	0.00	0.00	0.00	166,751.15	
01 01 02 4 4 8 0	LICENCIA PARA ROMPER PAVIMENTOS, BANQUETAS O MACHUELOS.	166,751.15	0.00	0.00	0.00	0.00	0.00	0.00	0.00	166,751.15	
01 01 02 4 4 8 4	LICENCIA PARA ROMPER PAVIMENTOS, BANQUETAS O MACHUELOS.	166,751.15	0.00	0.00	0.00	0.00	0.00	0.00	0.00	166,751.15	
01 01 02 4 4 8 5	LICENCIA PARA ROMPER PAVIMENTOS, BANQUETAS O MACHUELOS.	166,666.66	0.00	0.00	0.00	0.00	0.00	0.00	0.00	166,666.66	
01 01 02 5 0 0 0	LICENCIA PARA ROMPER PAVIMENTOS, BANQUETAS O MACHUELOS.	84.49	0.00	0.00	0.00	0.00	0.00	0.00	0.00	84.49	
01 01 02 5 0 0 0	LICENCIA PARA ROMPER PAVIMENTOS, BANQUETAS O MACHUELOS.	7,186.52	0.00	0.00	9,374.40	9,374.40	9,374.40	0.00	0.00	-2,187.88	
01 01 02 5 1 0 0	LICENCIA PARA ROMPER PAVIMENTOS, BANQUETAS O MACHUELOS.										
01 01 02 5 1 1 0	LICENCIA PARA ROMPER PAVIMENTOS, BANQUETAS O MACHUELOS.										
01 01 02 5 1 1 1	LICENCIA PARA ROMPER PAVIMENTOS, BANQUETAS O MACHUELOS.										
01 01 02 5 1 1 3	LICENCIA PARA ROMPER PAVIMENTOS, BANQUETAS O MACHUELOS.										
01 01 03	LICENCIA PARA ROMPER PAVIMENTOS, BANQUETAS O MACHUELOS.										

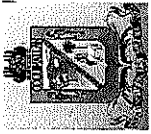

MUNICIPIO DE COQUIMATLAN, COL.
Sistema Integral de Contabilidad Gubernamental
ESTADO ANALITICO DE INGRESOS
DEL 1 DE ENERO AL 31 DE ENERO DE 2021

Análisis por: Fuente y Origen de Ingresos --- Clasificación por Rubro de Ingresos

Clave Presupuestaria	Descripción	Est	Ene-Ene	AyR	Ene-Ene	Dev	Ene-Ene	Rec	Ene-Ene	PtR	Ene-Ene
FF-OR-RF-Rubro-Tipo-Clase-Conc											
01 01 03 5 0 0 0	PRODUCTOS		7,186.52		9,374.40	0.00	9,374.40	9,374.40	9,374.40	-2,187.88	
01 01 03 5 1 0 0	PRODUCTOS		7,186.52		9,374.40	0.00	9,374.40	9,374.40	9,374.40	-2,187.88	
01 01 03 5 1 3 0	OTROS PRODUCTOS QUE GENERAN INGRESOS CORRIENTES		7,186.52		9,374.40	0.00	9,374.40	9,374.40	9,374.40	-2,187.88	
01 01 03 5 1 3 1	RENDIMIENTOS GENERADOS DE GASTO CORRIENTE		6,869.55		8,947.24	0.00	8,947.24	8,947.24	8,947.24	-2,077.69	
01 01 03 5 1 3 2	RENDIMIENTOS GENERADOS DE FAIS		0.00		210.43	0.00	210.43	210.43	210.43	-210.43	
01 01 03 5 1 3 3	RENDIMIENTOS GENERADOS DE FORTAMUN		316.97		216.73	0.00	216.73	216.73	216.73	100.24	
01 01 04	APROVECHAMIENTOS		43,337.11		103,994.03	0.00	103,994.03	103,994.03	103,994.03	-60,656.92	
01 01 04 6 0 0 0	APROVECHAMIENTOS		43,337.11		103,994.03	0.00	103,994.03	103,994.03	103,994.03	-60,656.92	
01 01 04 6 1 0 0	APROVECHAMIENTOS		43,337.11		103,994.03	0.00	103,994.03	103,994.03	103,994.03	-60,656.92	
01 01 04 6 1 2 0	MULTAS		36,385.08		88,665.33	0.00	88,665.33	88,665.33	88,665.33	-52,280.25	
01 01 04 6 1 2 1	MULTAS POR FALTAS A LA REGLAMENTACIÓN MUNICIPAL		57,296.40		145,354.53	0.00	145,354.53	145,354.53	145,354.53	-88,058.13	
01 01 04 6 1 2 4	DESCUENTO DE MULTAS		-20,911.32		-56,689.20	0.00	-56,689.20	-56,689.20	-56,689.20	35,777.88	
01 01 04 6 1 3 0	INDEMNIZACIONES		6,952.03		15,328.70	0.00	15,328.70	15,328.70	15,328.70	-8,376.67	
01 05	RECURSOS FEDERALES		5,362,024.31		5,176,500.63	0.00	5,176,500.63	5,176,500.63	5,176,500.63	185,523.68	
01 05 01	FONDO GENERAL DE PARTICIPACIONES		3,363,283.08		3,153,715.83	0.00	3,153,715.83	3,153,715.83	3,153,715.83	209,567.25	
01 05 01 8 0 0 0	PARTICIPACIONES, APORTACIONES, CONVENIOS, INCENTIVOS DERIVADOS DE LA COLABORACIÓN FISCAL Y FONDOS DISTINTOS DE APORTACIONES		3,363,283.08		3,153,715.83	0.00	3,153,715.83	3,153,715.83	3,153,715.83	209,567.25	
01 05 01 8 1 0 0	PARTICIPACIONES		3,363,283.08		3,153,715.83	0.00	3,153,715.83	3,153,715.83	3,153,715.83	209,567.25	
01 05 01 8 1 1 0	FONDO GENERAL DE PARTICIPACIONES		3,363,283.08		3,153,715.83	0.00	3,153,715.83	3,153,715.83	3,153,715.83	209,567.25	
01 05 02	FONDO DE FOMENTO MUNICIPAL		1,239,433.50		1,186,795.31	0.00	1,186,795.31	1,186,795.31	1,186,795.31	52,638.19	
01 05 02 8 0 0 0	PARTICIPACIONES, APORTACIONES, CONVENIOS, INCENTIVOS DERIVADOS DE LA COLABORACIÓN FISCAL Y FONDOS DISTINTOS DE APORTACIONES		1,239,433.50		1,186,795.31	0.00	1,186,795.31	1,186,795.31	1,186,795.31	52,638.19	
01 05 02 8 1 0 0	PARTICIPACIONES		1,239,433.50		1,186,795.31	0.00	1,186,795.31	1,186,795.31	1,186,795.31	52,638.19	
01 05 02 8 1 2 0	FONDO DE FOMENTO MUNICIPAL		1,239,433.50		1,186,795.31	0.00	1,186,795.31	1,186,795.31	1,186,795.31	52,638.19	
01 05 03	FONDO DE FISCALIZACIÓN Y RECAUDACION		170,203.66		219,642.33	0.00	219,642.33	219,642.33	219,642.33	-49,438.67	
01 05 03 8 0 0 0	PARTICIPACIONES, APORTACIONES, CONVENIOS, INCENTIVOS DERIVADOS DE LA COLABORACIÓN FISCAL Y FONDOS DISTINTOS DE APORTACIONES		170,203.66		219,642.33	0.00	219,642.33	219,642.33	219,642.33	-49,438.67	
01 05 03 8 1 0 0	PARTICIPACIONES		170,203.66		219,642.33	0.00	219,642.33	219,642.33	219,642.33	-49,438.67	
01 05 03 8 1 6 0	FONDO DE FISCALIZACIÓN		170,203.66		219,642.33	0.00	219,642.33	219,642.33	219,642.33	-49,438.67	
01 05 06	IMPUESTO ESPECIAL SOBRE PRODUCCION Y SERVICIOS		294,559.41		272,463.92	0.00	272,463.92	272,463.92	272,463.92	22,095.49	
01 05 06 8 0 0 0	PARTICIPACIONES, APORTACIONES, CONVENIOS, INCENTIVOS DERIVADOS DE LA COLABORACIÓN FISCAL Y FONDOS DISTINTOS DE APORTACIONES		294,559.41		272,463.92	0.00	272,463.92	272,463.92	272,463.92	22,095.49	
01 05 06 8 1 0 0	PARTICIPACIONES		294,559.41		272,463.92	0.00	272,463.92	272,463.92	272,463.92	22,095.49	
01 05 06 8 1 5 0	IEPS		89,374.33		272,463.92	0.00	272,463.92	272,463.92	272,463.92	-183,089.59	
01 05 06 8 1 7 0	IEPS GASOLINA Y DIESEL		205,185.08		0.00	0.00	0.00	0.00	0.00	205,185.08	
01 05 10	FONDO DE IMPUESTO SOBRE LA RENTA		243,624.25		254,256.94	0.00	254,256.94	254,256.94	254,256.94	-10,632.69	
01 05 10 8 0 0 0	PARTICIPACIONES, APORTACIONES, CONVENIOS, INCENTIVOS DERIVADOS DE LA COLABORACIÓN FISCAL Y FONDOS DISTINTOS DE APORTACIONES		243,624.25		254,256.94	0.00	254,256.94	254,256.94	254,256.94	-10,632.69	

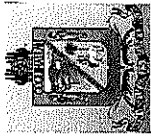

MUNICIPIO DE COQUIMATLAN, COL.
Sistema Integral de Contabilidad Gubernamental
ESTADO ANALITICO DE INGRESOS
DEL 1 DE ENERO AL 31 DE ENERO DE 2021

Análisis por: Fuente y Origen de Ingresos -- Clasificación por Rubro de Ingresos

Clave Presupuestaria	Descripción	Est. Ene-Ene	AyR Ene-Ene	Dev Ene-Ene	Rec Ene-Ene	Prr Ene-Ene
FF-OR-RF-Rubro-Tipo-Clase-Conc						
COLABORACIÓN FISCAL Y FONDOS DISTINTOS DE APORTACIONES						
01 05 10 8 1 0 0	PARTICIPACIONES	243,624.25	0.00	254,256.94	254,256.94	-10,632.69
01 05 10 8 1 9 0	PARTICIPACION ARTICULO 3-B LEY DE COORDINACION FISCAL FEDERAL	242,557.25	0.00	254,256.94	254,256.94	-11,699.69
01 05 10 8 1 100	ISR ENAJENACION DE BIENES INMUEBLES	1,067.00	0.00	0.00	0.00	1,067.00
01 05 12	TENENCIA O USO DE VEHICULOS	4.75	0.00	0.00	0.00	4.75
01 05 12 8 0 0 0	PARTICIPACIONES, APORTACIONES, CONVENIOS, INCENTIVOS DERIVADOS DE LA COLABORACION FISCAL Y FONDOS DISTINTOS DE APORTACIONES	4.75	0.00	0.00	0.00	4.75
01 05 12 8 1 0 0	PARTICIPACIONES	4.75	0.00	0.00	0.00	4.75
01 05 12 8 1 3 0	TENENCIA	4.75	0.00	0.00	0.00	4.75
01 05 14	IMPUESTO SOBRE AUTOMOVILES NUEVOS	50,915.66	0.00	89,626.30	89,626.30	-38,710.64
01 05 14 8 0 0 0	PARTICIPACIONES, APORTACIONES, CONVENIOS, INCENTIVOS DERIVADOS DE LA COLABORACION FISCAL Y FONDOS DISTINTOS DE APORTACIONES	50,915.66	0.00	89,626.30	89,626.30	-38,710.64
01 05 14 8 1 0 0	PARTICIPACIONES	50,915.66	0.00	89,626.30	89,626.30	-38,710.64
01 05 14 8 1 4 0	ISAN	50,915.66	0.00	89,626.30	89,626.30	-38,710.64
02	ETIQUETADO	2,414,447.35	7,683.64	0.00	0.00	2,422,130.99
02 05	RECURSOS FEDERALES	2,414,447.35	7,683.64	0.00	0.00	2,422,130.99
02 05 01	FONDO DE APORTACIONES PARA LA INFRAESTRUCTURA MUNICIPAL	1,184,911.82	865.67	0.00	0.00	1,185,777.49
02 05 01 8 0 0 0	PARTICIPACIONES, APORTACIONES, CONVENIOS, INCENTIVOS DERIVADOS DE LA COLABORACION FISCAL Y FONDOS DISTINTOS DE APORTACIONES	1,184,911.82	865.67	0.00	0.00	1,185,777.49
02 05 01 8 2 0 0	APORTACIONES	1,184,911.82	865.67	0.00	0.00	1,185,777.49
02 05 01 8 2 1 0	FONDO DE APORTACIÓN PARA LA INFRAESTRUCTURA SOCIAL	1,184,911.82	865.67	0.00	0.00	1,185,777.49
02 05 01 8 2 1 1	FAIS DEL EJERCICIO	1,184,911.82	865.67	0.00	0.00	1,185,777.49
02 05 02	FONDO DE APORTACIONES PARA EL FORTALECIMIENTO DE LOS MUNICIPIOS Y DE LAS DEMARCACIONES TERRITORIALES DEL DISTRITO FEDERAL	1,229,535.53	6,817.97	0.00	0.00	1,236,353.50
02 05 02 8 0 0 0	PARTICIPACIONES, APORTACIONES, CONVENIOS, INCENTIVOS DERIVADOS DE LA COLABORACION FISCAL Y FONDOS DISTINTOS DE APORTACIONES	1,229,535.53	6,817.97	0.00	0.00	1,236,353.50
02 05 02 8 2 0 0	APORTACIONES	1,229,535.53	6,817.97	0.00	0.00	1,236,353.50
02 05 02 8 2 2 0	FONDO DE APORTACIÓN PARA EL FORTALECIMIENTO DE LOS MUNICIPIOS	1,229,535.53	6,817.97	0.00	0.00	1,236,353.50
02 05 02 8 2 2 1	FORTAMUN DEL EJERCICIO	1,229,535.53	6,817.97	0.00	0.00	1,236,353.50
TOTAL:		10,757,654.70	7,683.64	7,937,101.88	7,937,101.88	2,828,236.46

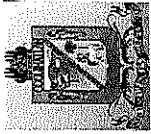

MUNICIPIO DE COQUIMATLAN, COL.
Sistema Integral de Contabilidad Gubernamental
ESTADO ANALITICO DE INGRESOS
DEL 1 DE ENERO AL 31 DE ENERO DE 2021

Análisis por: Fuente y Origen de Ingresos

Clave Presupuestaria	Descripción	Est. Ene-Ene	AyR Ene-Ene	Dev Ene-Ene	Rec Ene-Ene	PrR Ene-Ene
01 NO ETIQUETADO		8,343,207.35	0.00	7,937,101.88	7,937,101.88	406,105.47
01 RECURSOS FISCALES		2,981,183.04	0.00	2,760,601.25	2,760,601.25	220,581.79
01 IMPUESTOS		2,178,938.52	0.00	2,109,637.48	2,109,637.48	69,301.04
02 DERECHOS		751,720.89	0.00	537,595.34	537,595.34	214,125.55
03 PRODUCTOS		7,186.52	0.00	9,374.40	9,374.40	-2,187.88
04 APROVECHAMIENTOS		43,337.11	0.00	103,994.03	103,994.03	-60,656.92
05 RECURSOS FEDERALES		5,362,024.31	0.00	5,176,500.63	5,176,500.63	185,523.68
01 FONDO GENERAL DE PARTICIPACIONES		3,363,283.08	0.00	3,153,715.83	3,153,715.83	209,567.25
02 FONDO DE FOMENTO MUNICIPAL		1,239,433.50	0.00	1,186,795.31	1,186,795.31	52,638.19
03 FONDO DE FISCALIZACION Y RECAUDACION		170,203.66	0.00	219,642.33	219,642.33	-49,438.67
06 IMPUESTO ESPECIAL SOBRE PRODUCCION Y SERVICIOS		294,559.41	0.00	272,463.92	272,463.92	22,095.49
10 FONDO DE IMPUESTO SOBRE LA RENTA		243,624.25	0.00	254,256.94	254,256.94	-10,632.69
12 TENENCIA O USO DE VEHICULOS		4.75	0.00	0.00	0.00	4.75
14 IMPUESTO SOBRE AUTOMOVILES NUEVOS		50,915.66	0.00	89,626.30	89,626.30	-38,710.64
02 ETIQUETADO		2,414,447.35	7,683.64	0.00	0.00	2,422,130.99
05 RECURSOS FEDERALES		2,414,447.35	7,683.64	0.00	0.00	2,422,130.99
01 FONDO DE APORTACIONES PARA LA INFRAESTRUCTURA MUNICIPAL		1,184,911.82	865.67	0.00	0.00	1,185,777.49
02 FONDO DE APORTACIONES PARA EL FORTALECIMIENTO DE LOS MUNICIPIOS Y DE LAS DEMARCACIONES TERRITORIALES DEL DISTRITO FEDERAL		1,229,535.53	6,817.97	0.00	0.00	1,236,353.50
TOTAL:		10,757,654.70	7,683.64	7,937,101.88	7,937,101.88	2,828,236.46



**H. Ayuntamiento de Coquimatlán
Administración 2018-2021**



COQUIMATLÁN

H. AYUNTAMIENTO 2018-2021

	Estado Analítico del egresos

“2021, Año de Griselda Álvarez Ponce De León”

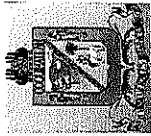

MUNICIPIO DE COQUIMATLAN, COL.
Sistema Integral de Contabilidad Gubernamental
ESTADO ANALITICO DEL EJERCICIO DEL PRESUPUESTO DE EGRESOS

DEL 1 DE ENERO AL 31 DE ENERO DE 2021

Análisis por: Fuente de Financiamiento -- Objeto del Gasto

Clave Presupuestaria	Descripción	Apr Ene-Ene	AyR Ene-Ene	DpC Ene-Ene	Dev Ene-Ene	Pag Ene-Ene	SEje Ene-Ene
FF-OF-RF-Cap-Con-PGen-PEsp							
01	NO ETIQUETADO	5,422,792.59	-813,456.27	28,716.31	4,580,620.01	4,037,278.53	28,716.31
01 01 01	RECURSOS FISCALES	5,422,792.59	-813,456.27	28,716.31	4,580,620.01	4,037,278.53	28,716.31
01 01 01 01	RECURSOS PROPIOS	5,422,792.59	-813,456.27	28,716.31	4,580,620.01	4,037,278.53	28,716.31
01 01 01 01 0	SERVICIOS PERSONALES	3,531,597.03	-533,765.98	0.00	2,997,831.05	2,723,453.85	0.00
01 01 01 01 0 0	REMUNERACIONES AL PERSONAL DE CARACTER PERMANENTE	1,856,677.04	-147,046.81	0.00	1,709,630.23	1,709,630.23	0.00
01 01 01 01 0 1 0	DIETAS	6,200.00	-1,600.00	0.00	4,600.00	4,600.00	0.00
01 01 01 01 0 1 1 2	COMPENSACIONES	6,200.00	-1,600.00	0.00	4,600.00	4,600.00	0.00
01 01 01 01 0 1 3 0	SUELDOS BASE AL PERSONAL PERMANENTE	1,850,477.04	-145,446.81	0.00	1,705,030.23	1,705,030.23	0.00
01 01 01 01 0 1 3 1	SUELDO	1,262,619.02	-50,190.53	0.00	1,212,428.49	1,212,428.49	0.00
01 01 01 01 0 1 3 2	SOBRE SUELDO	443,820.85	-89,792.76	0.00	354,028.09	354,028.09	0.00
01 01 01 01 0 1 3 3	QUINQUENIOS	144,037.17	-5,463.52	0.00	138,573.65	138,573.65	0.00
01 01 01 01 0 3 0 0	REMUNERACIONES ADICIONALES Y ESPECIALES	271,302.64	-35,813.77	0.00	235,488.87	235,488.87	0.00
01 01 01 01 0 3 2 0	PRIMAS DE VACACIONES, DOMINICAL Y GRATIFICACIÓN DE FIN DE AÑO	16,446.60	-8,446.60	0.00	8,000.00	8,000.00	0.00
01 01 01 01 0 3 2 3	PRIMA DE RIESGO	13,000.00	-5,000.00	0.00	8,000.00	8,000.00	0.00
01 01 01 01 0 3 2 5	AGUINALDO	3,446.60	-3,446.60	0.00	0.00	0.00	0.00
01 01 01 01 0 3 4 0	COMPENSACIONES	254,856.04	-27,367.17	0.00	227,488.87	227,488.87	0.00
01 01 01 01 0 3 4 1	COMPENSACIONES	254,856.04	-27,367.17	0.00	227,488.87	227,488.87	0.00
01 01 01 01 0 4 0 0	SEGURIDAD SOCIAL	286,421.19	-248,312.43	0.00	38,108.76	38,108.76	0.00
01 01 01 01 0 4 1 0	APORTACIONES DE SEGURIDAD SOCIAL	286,421.19	-248,312.43	0.00	38,108.76	38,108.76	0.00
01 01 01 01 0 4 1 1	CUOTAS AL IMSS	239,856.63	-239,856.63	0.00	0.00	0.00	0.00
01 01 01 01 0 4 1 2	PREVISIÓN SOCIAL MÚLTIPLE	46,564.56	-8,455.80	0.00	38,108.76	38,108.76	0.00
01 01 01 01 0 5 0 0	OTRAS PRESTACIONES SOCIALES Y ECONOMICAS	957,172.76	-102,592.97	0.00	854,579.79	580,202.59	0.00
01 01 01 01 0 5 1 0	CUOTAS PARA EL FONDO DE AHORRO Y FONDO DE TRABAJO	325,586.53	-11,569.36	0.00	337,155.89	62,778.69	0.00
01 01 01 01 0 5 1 1	FONDO DE AHORRO	53,586.53	-11,195.34	0.00	42,391.19	42,391.19	0.00
01 01 01 01 0 5 1 2	FONDO DE PENSIONES	250,000.00	24,377.20	0.00	274,377.20	0.00	0.00
01 01 01 01 0 5 1 3	LAUDOS	22,000.00	-1,612.50	0.00	20,387.50	20,387.50	0.00
01 01 01 01 0 5 4 0	PRESTACIONES CONTRACTUALES	631,586.23	-114,162.33	0.00	517,423.90	517,423.90	0.00
01 01 01 01 0 5 4 3	APOYO PARA ADQUISICIÓN DE LENTES	0.00	1,350.10	0.00	1,350.10	1,350.10	0.00
01 01 01 01 0 5 4 9	AYUDA DE TRANSPORTE	84,220.14	-14,532.28	0.00	69,687.86	69,687.86	0.00
01 01 01 01 0 5 4 10	AYUDA PARA RENTA	71,216.88	-12,933.54	0.00	58,283.34	58,283.34	0.00
01 01 01 01 0 5 4 16	BECA MÉDICA ANUAL	16,600.00	-3,000.00	0.00	13,600.00	13,600.00	0.00
01 01 01 01 0 5 4 17	BECAS	31,868.58	856.66	0.00	32,725.24	32,725.24	0.00
01 01 01 01 0 5 4 24	BONO DE ASISTENCIA PERFECTA	151,122.05	-36,534.89	0.00	114,587.16	114,587.16	0.00
01 01 01 01 0 5 4 25	BONO DE CUMPLEAÑOS	6,000.00	-1,100.00	0.00	4,900.00	4,900.00	0.00
01 01 01 01 0 5 4 39	BONO EXTRAORDINARIO ANUAL	133,644.94	-24,152.70	0.00	109,492.24	109,492.24	0.00
01 01 01 01 0 5 4 46	CANASTA BÁSICA	132,797.28	-24,115.68	0.00	108,681.60	108,681.60	0.00

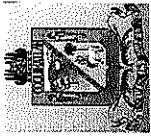

MUNICIPIO DE COQUIMATLAN, COL.
Sistema Integral de Contabilidad Gubernamental
ESTADO ANALITICO DEL EJERCICIO DEL PRESUPUESTO DE EGRESOS

DEL 1 DE ENERO AL 31 DE ENERO DE 2021

Análisis por: Fuente de Financiamiento -- Objeto del Gasto

Clave Presupuestaria	Descripción				Apr Ene-Ene	Ayr Ene-Ene	DpC Ene-Ene	Dev Ene-Ene	Pag Ene-Ene	SFje Ene-Ene
FF-OF-RF-Cap-Con-PGen-PEsp										
01 01 01 1 5 4 54	GUARDERIA				4,116.36	0.00	0.00	4,116.36	4,116.36	0.00
01 01 01 1 7 0 0	PAGO DE ESTIMULOS A SERVIDORES PUBLICOS				160,023.40	0.00	0.00	160,023.40	160,023.40	0.00
01 01 01 1 7 1 0	ESTÍMULOS				160,023.40	0.00	0.00	160,023.40	160,023.40	0.00
01 01 01 1 7 1 2	GASTOS DE REPRESENTACIÓN				160,023.40	0.00	0.00	160,023.40	160,023.40	0.00
01 01 01 2 0 0 0	MATERIALES Y SUMINISTROS				230,520.66	-68,931.06	0.00	161,589.60	3,747.92	0.00
01 01 01 2 1 0 0	MATERIALES DE ADMINISTRACION, EMISION DE DOCUMENTOS Y ARTICULOS OFICIALES				41,702.14	-26,163.33	0.00	15,538.81	0.00	0.00
01 01 01 2 1 1 0	MATERIALES, ÚTILES Y EQUIPOS MENORES DE OFICINA				41,702.14	-26,163.33	0.00	15,538.81	0.00	0.00
01 01 01 2 1 1 1	MATERIAL Y ÚTILES DE OFICINA				24,307.27	-12,399.85	0.00	11,907.42	0.00	0.00
01 01 01 2 1 1 2	MATERIAL DE LIMPIEZA				12,392.14	-12,392.14	0.00	0.00	0.00	0.00
01 01 01 2 1 1 3	MATERIAL DE IMPRESIÓN Y REPRODUCCIÓN				1,334.00	-1,334.00	0.00	0.00	0.00	0.00
01 01 01 2 1 1 4	MATERIAL Y ÚTILES DE IMPRESIÓN				3,668.73	-37.34	0.00	3,631.39	0.00	0.00
01 01 01 2 4 0 0	MATERIALES Y ARTICULOS DE CONSTRUCCION Y DE REPARACION				5,555.80	-5,555.80	0.00	0.00	0.00	0.00
01 01 01 2 4 6 0	MATERIAL ELÉCTRICO Y ELECTRÓNICO				5,440.80	-5,440.80	0.00	0.00	0.00	0.00
01 01 01 2 4 6 1	MATERIAL ELÉCTRICO Y ELECTRÓNICO PARA OFICINAS ADMINISTRATIVAS				1,104.00	-1,104.00	0.00	0.00	0.00	0.00
01 01 01 2 4 6 2	MATERIAL ELÉCTRICO PARA EL SISTEMA DE ALUMBRADO PÚBLICO				4,336.80	-4,336.80	0.00	0.00	0.00	0.00
01 01 01 2 4 9 0	OTROS MATERIALES Y ARTÍCULOS DE CONSTRUCCIÓN Y REPARACIÓN				115.00	-115.00	0.00	0.00	0.00	0.00
01 01 01 2 4 9 1	OTROS MATERIALES Y ARTÍCULOS DE CONSTRUCCIÓN Y REPARACIÓN				115.00	-115.00	0.00	0.00	0.00	0.00
01 01 01 2 5 0 0	PRODUCTOS QUIMICOS, FARMACEUTICOS Y DE LABORATORIO				4,892.89	-4,892.89	0.00	0.00	0.00	0.00
01 01 01 2 5 2 0	FERTILIZANTES, PESTICIDAS Y OTROS AGROQUÍMICOS				600.00	-600.00	0.00	0.00	0.00	0.00
01 01 01 2 5 2 1	HERBICIDAS Y PLAGUICIDAS.				600.00	-600.00	0.00	0.00	0.00	0.00
01 01 01 2 5 3 0	MEDICINAS Y PRODUCTOS FARMACÉUTICOS				4,292.89	-4,292.89	0.00	0.00	0.00	0.00
01 01 01 2 5 3 1	MEDICINAS Y PRODUCTOS FARMACÉUTICOS DE APLICACIÓN HUMANA Y ANIMAL.				4,292.89	-4,292.89	0.00	0.00	0.00	0.00
01 01 01 2 6 0 0	COMBUSTIBLES, LUBRICANTES Y ADITIVOS				169,865.38	-28,070.59	0.00	141,794.79	3,747.92	0.00
01 01 01 2 6 1 0	COMBUSTIBLES, LUBRICANTES Y ADITIVOS				169,865.38	-28,070.59	0.00	141,794.79	3,747.92	0.00
01 01 01 2 6 1 1	GASOLINA				169,865.38	-28,070.59	0.00	141,794.79	3,747.92	0.00
01 01 01 2 7 0 0	VESTUARIO, BLANCOS, PRENDAS DE PROTECCION Y ARTICULOS DEPORTIVOS				7,172.40	-7,172.40	0.00	0.00	0.00	0.00
01 01 01 2 7 2 0	PRENDAS DE SEGURIDAD Y PROTECCIÓN PERSONAL				4,174.80	-4,174.80	0.00	0.00	0.00	0.00
01 01 01 2 7 2 1	ROPA Y EQUIPO DE SEGURIDAD				4,174.80	-4,174.80	0.00	0.00	0.00	0.00
01 01 01 2 7 3 0	ARTÍCULOS DEPORTIVOS				2,997.60	-2,997.60	0.00	0.00	0.00	0.00
01 01 01 2 7 3 1	BALONES, REDES, TROFEOS, RAQUETAS Y GUANTES				2,000.00	-2,000.00	0.00	0.00	0.00	0.00

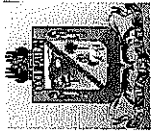

MUNICIPIO DE COQUIMATLAN, COL.
Sistema Integral de Contabilidad Gubernamental
ESTADO ANALITICO DEL EJERCICIO DEL PRESUPUESTO DE EGRESOS

DEL 1 DE ENERO AL 31 DE ENERO DE 2021

Análisis por: Fuente de Financiamiento -- Objeto del Gasto

Clave Presupuestaria	Descripción	Apr	Ene-Ene	AyR	Ene-Ene	DpC	Ene-Ene	Dev	Ene-Ene	Pag	Ene-Ene	SEje	Ene-Ene
FF-OF-RF-Cap-Con-PGen-PEsp													
01 01 01 2 7 3 2	OTROS ARTÍCULOS DEPORTIVOS	997.60		-997.60		0.00		0.00		0.00		0.00	0.00
01 01 01 2 8 0 0	MATERIALES Y SUMINISTROS PARA SEGURIDAD	450.40		-450.40		0.00		0.00		0.00		0.00	0.00
01 01 01 2 8 2 0	MATERIALES DE SEGURIDAD PÚBLICA	450.40		-450.40		0.00		0.00		0.00		0.00	0.00
01 01 01 2 8 2 1	MUNICIONES, ESPOLETAS, CARGAS, GRANADAS, CARTUCHOS Y BALAS.	450.40		-450.40		0.00		0.00		0.00		0.00	0.00
01 01 01 2 9 0 0	HERRAMIENTAS, REFACCIONES Y ACCESORIOS MENORES	881.65		3,374.35		0.00		4,256.00		0.00		0.00	0.00
01 01 01 2 9 4 0	REFACCIONES Y ACCESORIOS MENORES DE EQUIPO DE CÓMPUTO Y TECNOLOGÍAS DE LA INFORMACIÓN	881.65		-881.65		0.00		0.00		0.00		0.00	0.00
01 01 01 2 9 4 1	REFACCIONES Y ACCESORIOS MENORES PARA EQUIPOS DE CÓMPUTO	881.65		-881.65		0.00		0.00		0.00		0.00	0.00
01 01 01 2 9 6 0	REFACCIONES Y ACCESORIOS MENORES DE EQUIPO DE TRANSPORTE	0.00		4,256.00		0.00		4,256.00		0.00		0.00	0.00
01 01 01 2 9 6 1	REFACCIONES Y ACCESORIOS MENORES DE EQUIPO DE TRANSPORTE	0.00		4,256.00		0.00		4,256.00		0.00		0.00	0.00
01 01 01 3 0 0 0	SERVICIOS GENERALES	266,138.03		-135,811.78		0.00		130,326.25		30,703.65		0.00	0.00
01 01 01 3 1 0 0	SERVICIOS BÁSICOS	78,470.00		-70,294.00		0.00		8,176.00		0.00		0.00	0.00
01 01 01 3 1 1 0	ENERGÍA ELÉCTRICA	70,000.00		-70,000.00		0.00		0.00		0.00		0.00	0.00
01 01 01 3 1 1 1	ENERGÍA ELÉCTRICA DE OFICINAS ADMINISTRATIVAS	70,000.00		-70,000.00		0.00		0.00		0.00		0.00	0.00
01 01 01 3 1 4 0	TELEFONÍA TRADICIONAL	8,470.00		-294.00		0.00		8,176.00		0.00		0.00	0.00
01 01 01 3 1 4 1	SERVICIO TELEFÓNICO CONVENCIONAL	8,470.00		-294.00		0.00		8,176.00		0.00		0.00	0.00
01 01 01 3 2 0 0	SERVICIOS DE ARRENDAMIENTO	4,837.20		3,912.80		0.00		8,750.00		0.00		0.00	0.00
01 01 01 3 2 2 0	ARRENDAMIENTO DE EDIFICIOS	0.00		8,750.00		0.00		8,750.00		0.00		0.00	0.00
01 01 01 3 2 2 3	ARRENDAMIENTO DE EDIFICIOS PARA OFICINAS	0.00		8,750.00		0.00		8,750.00		0.00		0.00	0.00
01 01 01 3 2 9 0	OTROS ARRENDAMIENTOS	4,837.20		-4,837.20		0.00		0.00		0.00		0.00	0.00
01 01 01 3 2 9 1	ARRENDAMIENTO DE MUEBLES PARA EVENTOS INCLUYE MANTELERÍA, LOMAS Y CARPAS.	4,837.20		-4,837.20		0.00		0.00		0.00		0.00	0.00
01 01 01 3 3 0 0	SERVICIOS PROFESIONALES, CIENTÍFICOS, TÉCNICOS Y OTROS SERVICIOS	3,020.71		74.71		0.00		3,095.42		3,095.42		0.00	0.00
01 01 01 3 3 1 0	SERVICIOS LEGALES, DE CONTABILIDAD, AUDITORÍA Y RELACIONADOS	3,020.71		74.71		0.00		3,095.42		3,095.42		0.00	0.00
01 01 01 3 3 1 2	SERVICIOS DE CONTABILIDAD, AUDITORIA Y ASESORIA CONTABLE Y FISCAL.	3,020.71		74.71		0.00		3,095.42		3,095.42		0.00	0.00
01 01 01 3 4 0 0	SERVICIOS FINANCIEROS, BANCARIOS Y COMERCIALES	3,938.42		1,112.81		0.00		5,051.23		5,051.23		0.00	0.00
01 01 01 3 4 1 0	SERVICIOS FINANCIEROS Y BANCARIOS	3,938.42		1,112.81		0.00		5,051.23		5,051.23		0.00	0.00
01 01 01 3 4 1 1	COMISIONES BANCARIAS	3,822.42		1,228.81		0.00		5,051.23		5,051.23		0.00	0.00
01 01 01 3 4 1 6	COMISIONES BANCARIAS FORTAMUN	116.00		-116.00		0.00		0.00		0.00		0.00	0.00
01 01 01 3 5 0 0	SERVICIOS DE INSTALACION, REPARACION, MANTENIMIENTO Y CONSERVACION	83,636.68		16,018.92		0.00		99,655.60		22,557.00		0.00	0.00

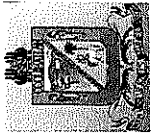

MUNICIPIO DE COQUIMATLAN, COL.
Sistema Integral de Contabilidad Gubernamental
ESTADO ANALITICO DEL EJERCICIO DEL PRESUPUESTO DE EGRESOS

DEL 1 DE ENERO AL 31 DE ENERO DE 2021

Análisis por: Fuente de Financiamiento -- Objeto del Gasto

Clave Presupuestaria	Descripción	Apr Ene-Ene	AyR Ene-Ene	DpC Ene-Ene	Dev Ene-Ene	Pag Ene-Ene	SEje Ene-Ene
FF-OF-RF-Cap-Con-PGen-PEsp							
01 01 01 3 5 1 0	CONSERVACIÓN Y MANTENIMIENTO MENOR DE INMUEBLES	14,011.95	32,149.05	0.00	46,161.00	22,557.00	0.00
01 01 01 3 5 1 1	CONSERVACIÓN Y MANTENIMIENTO MENOR DE EDIFICIOS	11,354.65	-11,354.65	0.00	0.00	0.00	0.00
01 01 01 3 5 1 3	CONSERVACIÓN Y MANTENIMIENTO MENOR DE ÁREAS VERDES	2,657.30	43,503.70	0.00	46,161.00	22,557.00	0.00
01 01 01 3 5 2 0	INSTALACIÓN, REPARACIÓN Y MANTENIMIENTO DE MOBILIARIO Y EQUIPO DE ADMINISTRACIÓN, EDUCACIONAL Y RECREATIVO	1,953.00	-1,953.00	0.00	0.00	0.00	0.00
01 01 01 3 5 2 1	MANTENIMIENTO DE MOBILIARIO Y EQUIPO DE ADMINISTRACIÓN INCLUYE SEGURO	1,953.00	-1,953.00	0.00	0.00	0.00	0.00
01 01 01 3 5 7 0	INSTALACIÓN, REPARACIÓN Y MANTENIMIENTO DE MAQUINARIA, OTROS EQUIPOS Y HERRAMIENTA	67,671.73	-14,177.13	0.00	53,494.60	0.00	0.00
01 01 01 3 5 7 1	REPARACIÓN Y MANTENIMIENTO DE MAQUINARIA	8,743.71	-8,743.71	0.00	0.00	0.00	0.00
01 01 01 3 5 7 2	REPARACIÓN Y MANTENIMIENTO DE VEHÍCULOS	58,928.02	-5,433.42	0.00	53,494.60	0.00	0.00
01 01 01 3 6 0 0	SERVICIOS DE COMUNICACIÓN SOCIAL Y PUBLICIDAD	1,932.50	-1,932.50	0.00	0.00	0.00	0.00
01 01 01 3 6 1 0	DIFUSIÓN POR RADIO, TELEVISIÓN Y OTROS MEDIOS DE MENSAJES SOBRE PROGRAMAS Y ACTIVIDADES GUBERNAMENTALES	1,932.50	-1,932.50	0.00	0.00	0.00	0.00
01 01 01 3 6 1 3	PUBLICACIÓN Y DIFUSIÓN MASIVA POR PRENSA DEL QUEHACER GUBERNAMENTAL	1,932.50	-1,932.50	0.00	0.00	0.00	0.00
01 01 01 3 8 0 0	SERVICIOS OFICIALES	76,690.54	-71,092.54	0.00	5,598.00	0.00	0.00
01 01 01 3 8 2 0	GASTOS DE ORDEN SOCIAL Y CULTURAL	73,202.09	-67,604.09	0.00	5,598.00	0.00	0.00
01 01 01 3 8 2 2	GASTOS POR CELEBRACIÓN DE ACTOS DE ORDEN SOCIAL	66,120.09	-60,522.09	0.00	5,598.00	0.00	0.00
01 01 01 3 8 2 3	GASTOS POR CELEBRACIÓN DE ACTOS DE ORDEN CULTURAL	7,082.00	-7,082.00	0.00	0.00	0.00	0.00
01 01 01 3 8 4 0	EXPOSICIONES	3,488.45	-3,488.45	0.00	0.00	0.00	0.00
01 01 01 3 8 4 1	INSTALACIÓN Y SOSTENIMIENTO DE EXPOSICIONES	3,488.45	-3,488.45	0.00	0.00	0.00	0.00
01 01 01 3 9 0 0	OTROS SERVICIOS GENERALES	13,611.98	-13,611.98	0.00	0.00	0.00	0.00
01 01 01 3 9 9 0	OTROS SERVICIOS GENERALES	13,611.98	-13,611.98	0.00	0.00	0.00	0.00
01 01 01 3 9 9 1	OTROS SERVICIOS GENERALES	13,611.98	-13,611.98	0.00	0.00	0.00	0.00
01 01 01 4 0 0 0	TRANSFERENCIAS, ASIGNACIONES, SUBSIDIOS Y OTRAS AYUDAS	1,254,419.79	-53,183.85	0.00	1,201,235.94	1,189,735.94	0.00
01 01 01 4 2 0 0	TRANSFERENCIAS AL RESTO DEL SECTOR PUBLICO	583,333.33	0.00	0.00	583,333.33	583,333.33	0.00
01 01 01 4 2 4 0	TRANSFERENCIAS OTORGADAS A ENTIDADES FEDERATIVAS Y MUNICIPIOS	583,333.33	0.00	0.00	583,333.33	583,333.33	0.00
01 01 01 4 4 0 0	AYUDAS SOCIALES	40,537.74	-11,437.74	0.00	29,100.00	17,600.00	0.00
01 01 01 4 4 1 0	AYUDAS SOCIALES A PERSONAS	30,800.00	-19,300.00	0.00	11,500.00	0.00	0.00
01 01 01 4 4 7 0	AYUDAS SOCIALES A ENTIDADES DE INTERÉS PÚBLICO	9,737.74	7,862.26	0.00	17,600.00	17,600.00	0.00
01 01 01 4 5 0 0	PENSIONES Y JUBILACIONES	630,548.72	-41,746.11	0.00	588,802.61	588,802.61	0.00
01 01 01 4 5 2 0	JUBILACIONES	630,548.72	-41,746.11	0.00	588,802.61	588,802.61	0.00
01 01 01 9 0 0 0	DEUDA PUBLICA	140,117.08	-21,763.60	28,716.31	89,637.17	89,637.17	28,716.31
01 01 01 9 1 0 0	AMORTIZACIÓN DE LA DEUDA PUBLICA	51,762.11	4,773.69	0.00	56,535.80	56,535.80	0.00
01 01 01 9 1 1 0	AMORTIZACIÓN DE LA DEUDA INTERNA CON INSTITUCIONES DE	51,762.11	4,773.69	0.00	56,535.80	56,535.80	0.00

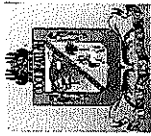

MUNICIPIO DE COQUIMATLAN, COL.
Sistema Integral de Contabilidad Gubernamental
ESTADO ANALITICO DEL EJERCICIO DEL PRESUPUESTO DE EGRESOS

DEL 1 DE ENERO AL 31 DE ENERO DE 2021

Análisis por: Fuente de Financiamiento -- Objeto del Gasto

Clave Presupuestaria	Description	Apr Ene-Ene	AyR Ene-Ene	DpC Ene-Ene	Dev Ene-Ene	Pag Ene-Ene	SEje Ene-Ene
FF-OF-RF-Cap-Con-PGen-PEsp							
	CRÉDITO						
01 01 01 9 1 1 3	PRESTAMO BANOBRAS CREDITO NO. 7178	36,365.82	3,355.19	0.00	39,721.01	39,721.01	0.00
01 01 01 9 1 1 4	PRESTAMO BANOBRAS CREDITO NO. 7211	15,396.29	1,418.50	0.00	16,814.79	16,814.79	0.00
01 01 01 9 2 0 0	INTERESES DE LA DEUDA PUBLICA	59,638.66	-26,537.29	0.00	33,101.37	33,101.37	0.00
01 01 01 9 2 1 0	INTERESES DE LA DEUDA INTERNA CON INSTITUCIONES DE CREDITO	59,638.66	-26,537.29	0.00	33,101.37	33,101.37	0.00
01 01 01 9 9 0 0	ADEUDOS DE EJERCICIOS FISCALES ANTERIORES (ADEFAS)	28,716.31	0.00	28,716.31	0.00	0.00	28,716.31
01 01 01 9 9 1 0	ADEFAS	28,716.31	0.00	28,716.31	0.00	0.00	28,716.31
01 01 01 9 9 1 1	ADEFAS	28,716.31	0.00	28,716.31	0.00	0.00	28,716.31
02	ETIQUETADO	1,359,568.03	-430,074.66	6,330.00	923,163.37	620,090.94	6,330.00
02 05 02	RECURSOS FEDERALES	1,359,568.03	-430,074.66	6,330.00	923,163.37	620,090.94	6,330.00
02 05 02	FONDO DE FORTALECIMIENTO SOCIAL MUNICIPAL	1,359,568.03	-430,074.66	6,330.00	923,163.37	620,090.94	6,330.00
02 05 02 1 0 0 0	SERVICIOS PERSONALES	839,180.45	-49,638.42	0.00	789,542.03	620,090.94	0.00
02 05 02 1 1 0 0	REMUNERACIONES AL PERSONAL DE CARACTER PERMANENTE	586,906.53	-39,970.25	0.00	546,936.28	546,936.28	0.00
02 05 02 1 1 3 0	SUELDOS BASE AL PERSONAL PERMANENTE	586,906.53	-39,970.25	0.00	546,936.28	546,936.28	0.00
02 05 02 1 1 3 1	SUELDO	556,406.53	-31,470.25	0.00	524,936.28	524,936.28	0.00
02 05 02 1 1 3 3	QUINQUENIOS	30,500.00	-8,500.00	0.00	22,000.00	22,000.00	0.00
02 05 02 1 3 0 0	REMUNERACIONES ADICIONALES Y ESPECIALES	19,574.00	9,587.22	0.00	29,161.22	29,161.22	0.00
02 05 02 1 3 2 0	PRIMAS DE VACACIONES, DOMINICAL Y GRATIFICACIÓN DE FIN DE AÑO	0.00	9,000.00	0.00	9,000.00	9,000.00	0.00
02 05 02 1 3 2 1	PRIMA VACACIONAL	0.00	9,000.00	0.00	9,000.00	9,000.00	0.00
02 05 02 1 3 4 0	COMPENSACIONES	19,574.00	587.22	0.00	20,161.22	20,161.22	0.00
02 05 02 1 3 4 1	COMPENSACIONES	19,574.00	587.22	0.00	20,161.22	20,161.22	0.00
02 05 02 1 4 0 0	SEGURIDAD SOCIAL	165,000.00	4,451.09	0.00	169,451.09	0.00	0.00
02 05 02 1 4 1 0	APORTACIONES DE SEGURIDAD SOCIAL	165,000.00	4,451.09	0.00	169,451.09	0.00	0.00
02 05 02 1 4 1 1	CUOTAS AL IMSS	165,000.00	4,451.09	0.00	169,451.09	0.00	0.00
02 05 02 1 5 0 0	OTRAS PRESTACIONES SOCIALES Y ECONOMICAS	67,699.92	-23,706.48	0.00	43,993.44	43,993.44	0.00
02 05 02 1 5 4 0	PRESTACIONES CONTRACTUALES	67,699.92	-23,706.48	0.00	43,993.44	43,993.44	0.00
02 05 02 1 5 4 46	CANASTA BÁSICA	67,699.92	-23,706.48	0.00	43,993.44	43,993.44	0.00
02 05 02 2 0 0 0	MATERIALES Y SUMINISTROS	122,553.75	-28,975.19	6,330.00	87,248.56	0.00	6,330.00
02 05 02 2 1 0 0	MATERIALES DE ADMINISTRACION, EMISION DE DOCUMENTOS Y ARTICULOS OFICIALES	6,861.94	-5,713.54	0.00	1,148.40	0.00	0.00
02 05 02 2 1 1 0	MATERIALES, ÚTILES Y EQUIPOS MENORES DE OFICINA	6,861.94	-5,713.54	0.00	1,148.40	0.00	0.00
02 05 02 2 1 1 1	MATERIAL Y ÚTILES DE OFICINA	5,744.24	-4,595.84	0.00	1,148.40	0.00	0.00
02 05 02 2 1 1 6	EQUIPOS MENORES DE OFICINA	1,117.70	-1,117.70	0.00	0.00	0.00	0.00
02 05 02 2 6 0 0	COMBUSTIBLES, LUBRICANTES Y ADITIVOS	115,691.81	-29,591.65	0.00	86,100.16	0.00	0.00
02 05 02 2 6 1 0	COMBUSTIBLES, LUBRICANTES Y ADITIVOS	115,691.81	-29,591.65	0.00	86,100.16	0.00	0.00

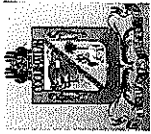

MUNICIPIO DE COQUIMATLAN, COL.
Sistema Integral de Contabilidad Gubernamental
ESTADO ANALITICO DEL EJERCICIO DEL PRESUPUESTO DE EGRESOS

DEL 1 DE ENERO AL 31 DE ENERO DE 2021

Análisis por: Fuente de Financiamiento -- Objeto del Gasto

Clave Presupuestaria	Descripción	FF-OF-RF-Cap-Con-PGen-PEsp	Apr Ene-Ene	AyR Ene-Ene	DpC Ene-Ene	Dev Ene-Ene	Pag Ene-Ene	SEje Ene-Ene
02 05 02 2 6 1 1	GASOLINA		115,691.81	-29,591.65	0.00	86,100.16	0.00	0.00
02 05 02 2 7 0 0	VESTUARIO, BLANCOS, PRENDAS DE PROTECCION Y ARTICULOS DEPORTIVOS		0.00	6,330.00	6,330.00	0.00	0.00	6,330.00
02 05 02 2 7 1 0	VESTUARIO Y UNIFORMES		0.00	6,330.00	6,330.00	0.00	0.00	6,330.00
02 05 02 2 7 1 1	UNIFORMES		0.00	6,330.00	6,330.00	0.00	0.00	6,330.00
02 05 02 3 0 0 0	SERVICIOS GENERALES		397,833.83	-351,461.05	0.00	46,372.78	0.00	0.00
02 05 02 3 1 0 0	SERVICIOS BÁSICOS		391,341.33	-362,531.33	0.00	28,810.00	0.00	0.00
02 05 02 3 1 1 0	ENERGÍA ELÉCTRICA		362,500.00	-362,500.00	0.00	0.00	0.00	0.00
02 05 02 3 1 1 2	ENERGÍA ELÉCTRICA DE ALUMBRADO PÚBLICO		362,500.00	-362,500.00	0.00	0.00	0.00	0.00
02 05 02 3 1 4 0	TELEFONÍA TRADICIONAL		7,008.00	0.00	0.00	7,008.00	0.00	0.00
02 05 02 3 1 4 1	SERVICIO TELEFÓNICO CONVENCIONAL		7,008.00	0.00	0.00	7,008.00	0.00	0.00
02 05 02 3 1 7 0	SERVICIOS DE ACCESO A INTERNET REDES Y PROCESAMIENTO DE INFORMACIÓN		21,833.33	-31.33	0.00	21,802.00	0.00	0.00
02 05 02 3 1 7 5	MANEJO Y ADMINISTRACIÓN DE SERVIDORES		21,833.33	-31.33	0.00	21,802.00	0.00	0.00
02 05 02 3 5 0 0	SERVICIOS DE INSTALACION, REPARACION, MANTENIMIENTO Y CONSERVACION		6,492.50	11,070.28	0.00	17,562.78	0.00	0.00
02 05 02 3 5 7 0	INSTALACIÓN, REPARACIÓN Y MANTENIMIENTO DE MAQUINARIA, OTROS EQUIPOS Y HERRAMIENTA		6,492.50	11,070.28	0.00	17,562.78	0.00	0.00
02 05 02 3 5 7 2	REPARACIÓN Y MANTENIMIENTO DE VEHÍCULOS		6,492.50	11,070.28	0.00	17,562.78	0.00	0.00
TOTAL DEL GASTO:			6,782,360.62	-1,243,530.93	35,046.31	5,503,783.38	4,657,369.47	35,046.31

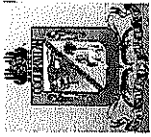

MUNICIPIO DE COQUIMATLAN, COL.
Sistema Integral de Contabilidad Gubernamental
ESTADO ANALITICO DEL EJERCICIO DEL PRESUPUESTO DE EGRESOS

DEL 1 DE ENERO AL 31 DE ENERO DE 2021

Análisis por: Tipo de Gasto

Clave TG	Presupuestaria	Descripción	Apr Ene-Ene	AyR Ene-Ene	DpC Ene-Ene	Dev Ene-Ene	Pag Ene-Ene	SEje Ene-Ene
1	GASTO CORRIENTE		6,701,882.20	-1,248,304.62	6,330.00	5,447,247.58	4,600,833.67	6,330.00
3	AMORTIZACION DE LA DEUDA Y DISMINUCION DE PASIVOS		80,478.42	4,773.69	28,716.31	56,535.80	56,535.80	28,716.31

TOTAL DEL GASTO: 6,782,360.62 -1,243,530.93 35,046.31 5,503,783.38 4,657,369.47 35,046.31

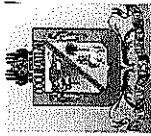

MUNICIPIO DE COQUIMATLAN, COL.
Sistema Integral de Contabilidad Gubernamental
ESTADO ANALITICO DEL EJERCICIO DEL PRESUPUESTO DE EGRESOS
 Clasificación Administrativa

DEL 1 DE ENERO AL 31 DE ENERO DE 2021

Análisis por: Clasificación Administrativa

Clave Presupuestaria UP-UR-UE	Descripción	Aprobado Ene-Ene	Ampliaciones / (Reducciones) Ene-Ene	DpC Ene-Ene	Devengado Ene-Ene	Pagado Ene-Ene	Subejercicio Ene-Ene
01	REGIDORES	253,983.40	0.00	0.00	253,983.40	234,183.40	0.00
01 01	REGIDORES	253,983.40	0.00	0.00	253,983.40	234,183.40	0.00
01 01 01	DESPACHO DE REGIDORES	253,983.40	0.00	0.00	253,983.40	234,183.40	0.00
02	PRESIDENCIA MUNICIPAL	209,457.08	-35,489.48	0.00	173,967.60	168,067.51	0.00
02 01	PRESIDENCIA MUNICIPAL	209,457.08	-35,489.48	0.00	173,967.60	168,067.51	0.00
02 01 01	DESPACHO DE PRESIDENCIA	101,226.46	-31,957.33	0.00	69,269.13	63,369.04	0.00
02 01 02	SECRETARIA PARTICULAR	108,230.62	-3,532.15	0.00	104,698.47	104,698.47	0.00
03	SECRETARIA DEL H AYUNTAMIENTO	681,422.94	-88,276.02	0.00	593,146.92	578,770.92	0.00
03 01	SECRETARIA DEL H AYUNTAMIENTO	681,422.94	-88,276.02	0.00	593,146.92	578,770.92	0.00
03 01 01	DESPACHO DE SECRETARIA DEL H AYUNTAMIENTO	266,037.35	-41,085.27	0.00	224,952.08	210,576.08	0.00
03 01 02	DIRECCION DE ASUNTOS JURIDICOS	51,393.69	0.00	0.00	51,393.69	51,393.69	0.00
03 01 03	DIRECCION DE COMUNICACION SOCIAL	57,653.29	-1,274.17	0.00	56,379.12	56,379.12	0.00
03 01 04	DIRECCION DE CULTURA	34,828.16	-2,519.97	0.00	32,308.19	32,308.19	0.00
03 01 05	DIRECCION DE DEPORTES	105,491.61	-7,856.01	0.00	97,635.60	97,635.60	0.00
03 01 08	JUNTA MUNICIPAL DE PUEBLO JUAREZ	138,153.10	-25,274.86	0.00	112,878.24	112,878.24	0.00
03 01 09	COMISARIAS MUNICIPALES	27,865.74	-10,265.74	0.00	17,600.00	17,600.00	0.00
04	OFICIALIA MAYOR	1,362,721.20	-412,257.77	0.00	950,463.43	653,895.77	0.00
04 01	OFICIALIA MAYOR	1,362,721.20	-412,257.77	0.00	950,463.43	653,895.77	0.00
04 01 01	DESPACHO DE OFICIALIA MAYOR	978,180.54	-430,596.51	0.00	547,584.03	525,393.57	0.00
04 01 02	DEPARTAMENTO DE EVENTOS ESPECIALES	2,880.00	-2,880.00	0.00	0.00	0.00	0.00
04 01 03	DEPARTAMENTO DE RECURSOS HUMANOS	359,153.74	21,154.78	0.00	380,308.52	105,931.32	0.00
04 01 05	DEPARTAMENTO DE INFORMATICA	22,506.92	63.96	0.00	22,570.88	22,570.88	0.00
05	TESORERIA MUNICIPAL	516,967.19	-62,529.59	0.00	454,437.60	423,089.00	0.00
05 01	TESORERIA MUNICIPAL	516,967.19	-62,529.59	0.00	454,437.60	423,089.00	0.00
05 01 01	DESPACHO DE TESORERIA MUNICIPAL	403,722.48	-25,765.43	0.00	377,957.05	346,608.45	0.00
05 01 02	DIRECCION DE INGRESOS	8,210.97	-8,210.97	0.00	0.00	0.00	0.00
05 01 03	DIRECCION DE EGRESOS Y CONTABILIDAD	66,948.87	-27,965.49	0.00	38,983.38	38,983.38	0.00
05 01 04	DIRECCION DE CATASTRO	38,084.87	-587.70	0.00	37,497.17	37,497.17	0.00
06	CONTRALOR MUNICIPAL	25,725.68	-800.00	0.00	24,925.68	24,925.68	0.00
06 01	CONTRALOR MUNICIPAL	25,725.68	-800.00	0.00	24,925.68	24,925.68	0.00
06 01 01	DESPACHO DEL CONTRALOR MUNICIPAL	25,725.68	-800.00	0.00	24,925.68	24,925.68	0.00
07	DIRECCION DE OBRAS PUBLICAS, DESARROLLO URBANO Y ECOLOGIA	222,985.25	-27,239.62	0.00	195,745.63	191,015.32	0.00
07 01	DIRECCION DE OBRAS PUBLICAS, DESARROLLO URBANO Y ECOLOGIA	222,985.25	-27,239.62	0.00	195,745.63	191,015.32	0.00
07 01 01	DESPACHO DE LA DIRECCION DE OBRAS PUBLICAS, DESARROLLO URBANO Y ECOLOGIA	222,985.25	-27,239.62	0.00	195,745.63	191,015.32	0.00
08	DIRECCION DE SERVICIOS PUBLICOS	1,203,586.90	-155,493.49	0.00	1,048,093.41	889,974.59	0.00

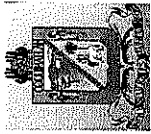

MUNICIPIO DE COQUIMATLAN, COL.
 Sistema Integral de Contabilidad Gubernamental
ESTADO ANALITICO DEL EJERCICIO DEL PRESUPUESTO DE EGRESOS
 Clasificación Administrativa

DEL 1 DE ENERO AL 31 DE ENERO DE 2021

Análisis por: Clasificación Administrativa

Clave Presupuestaria	Descripción	Aprobado Ene-Ene	Ampliaciones / (Reducciones) Ene-Ene	DpC Ene-Ene	Devengado Ene-Ene	Pagado Ene-Ene	Subejercicio Ene-Ene
08 01	DIRECCION DE SERVICIOS PUBLICOS	1,203,586.90	-155,493.49	0.00	1,048,093.41	889,974.59	0.00
08 01 01	DESPACHO DE LA DIRECCION DE SERVICIOS PUBLICOS	1,026,013.11	-79,788.50	0.00	946,224.61	788,105.79	0.00
08 01 03	DEPARTAMENTO DE PARQUES Y JARDINES	137,141.57	-46,665.24	0.00	90,476.33	90,476.33	0.00
08 01 06	DEPARTAMENTO DE PANTEON	40,432.22	-29,039.75	0.00	11,392.47	11,392.47	0.00
09	DIRECCION DE SEGURIDAD PUBLICA, TRANSITO Y VIALIDAD	1,381,493.96	-430,638.11	6,330.00	944,525.85	641,453.42	6,330.00
09 01	DIRECCION DE SEGURIDAD PUBLICA, TRANSITO Y VIALIDAD	1,381,493.96	-430,638.11	6,330.00	944,525.85	641,453.42	6,330.00
09 01 01	SEGURIDAD PUBLICA, TRANSITO Y VIALIDAD	1,381,493.96	-430,638.11	6,330.00	944,525.85	641,453.42	6,330.00
10	DIRECCION DE DESARROLLO MUNICIPAL	169,766.61	10,256.75	0.00	180,023.36	179,023.36	0.00
10 01	DIRECCION DE DESARROLLO MUNICIPAL	169,766.61	10,256.75	0.00	180,023.36	179,023.36	0.00
10 01 01	DESPACHO DE LA DIRECCION DE DESARROLLO MUNICIPAL	65,888.65	12,251.56	0.00	78,140.21	77,140.21	0.00
10 01 02	DEPARTAMENTO DE PLANEACION	92,486.73	-1,994.81	0.00	90,491.92	90,491.92	0.00
10 01 04	DEPARTAMENTO DE DESARROLLO RURAL	11,391.23	0.00	0.00	11,391.23	11,391.23	0.00
11	ORGANISMOS PUBLICOS DESCENTRALIZADOS	583,333.33	0.00	0.00	583,333.33	583,333.33	0.00
11 01	ORGANISMOS PUBLICOS DESCENTRALIZADOS	583,333.33	0.00	0.00	583,333.33	583,333.33	0.00
11 01 01	DIF MUNICIPAL	583,333.33	0.00	0.00	583,333.33	583,333.33	0.00
13	DEUDA PUBLICA	140,117.08	-21,763.60	28,716.31	89,637.17	89,637.17	28,716.31
13 01	DEUDA PUBLICA	140,117.08	-21,763.60	28,716.31	89,637.17	89,637.17	28,716.31
13 01 01	DEUDA PUBLICA	140,117.08	-21,763.60	28,716.31	89,637.17	89,637.17	28,716.31
14	TRANSFERENCIAS, SUBSIDIOS Y AYUDAS	30,800.00	-19,300.00	0.00	11,500.00	0.00	0.00
14 03	AYUDAS	30,800.00	-19,300.00	0.00	11,500.00	0.00	0.00
14 03 01	AYUDAS SOCIALES A PERSONAS	30,800.00	-19,300.00	0.00	11,500.00	0.00	0.00
TOTAL DEL GASTO:		6,782,360.62	-1,243,530.93	35,046.31	5,503,783.38	4,657,369.47	35,046.31

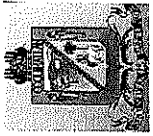

MUNICIPIO DE COQUIMATLAN, COL.
 Sistema Integral de Contabilidad Gubernamental
ESTADO ANALITICO DEL EJERCICIO DEL PRESUPUESTO DE EGRESOS

DEL 1 DE ENERO AL 31 DE ENERO DE 2021

Análisis por: Clasificación Funcional

Clave Presupuestaria	Descripción	Apr Ene-Ene	AyR Ene-Ene	DpC Ene-Ene	Dev Ene-Ene	Pag Ene-Ene	SEje Ene-Ene
Fin-Fun-SFun-SSFun							
01	GOBIERNO	6,079,965.25	-1,241,549.55	35,046.31	4,803,369.39	3,956,955.48	35,046.31
01 01	LEGISLACION	279,329.63	-434.80	0.00	278,894.83	259,094.83	0.00
01 01 01	LEGISLACION	279,329.63	-434.80	0.00	278,894.83	259,094.83	0.00
01 03	COORDINACION DE LA POLITICA DE GOBIERNO	4,995,952.60	-879,698.36	28,716.31	4,087,537.93	3,372,743.36	28,716.31
01 03 01	PRESIDENCIA / GUBERNATURA	765,365.70	-167,912.95	28,716.31	568,736.44	562,836.35	28,716.31
01 03 04	FUNCION PUBLICA	3,757,930.27	-440,467.37	0.00	3,317,462.90	2,789,519.51	0.00
01 03 07	POBLACION	472,656.63	-271,318.04	0.00	201,338.59	20,387.50	0.00
01 07	ASUNTOS DE ORDEN PUBLICO Y DE SEGURIDAD INTERIOR	804,683.02	-361,416.39	6,330.00	436,936.63	325,117.29	6,330.00
01 07 03	OTROS ASUNTOS DE ORDEN PUBLICO Y SEGURIDAD	804,683.02	-361,416.39	6,330.00	436,936.63	325,117.29	6,330.00
02	DESARROLLO SOCIAL	119,062.04	-1,981.38	0.00	117,080.66	117,080.66	0.00
02 02	VIVIENDA Y SERVICIOS A LA COMUNIDAD	115.00	-115.00	0.00	0.00	0.00	0.00
02 02 01	URBANIZACION	115.00	-115.00	0.00	0.00	0.00	0.00
02 04	RECREACION, CULTURA Y OTRAS MANIFESTACIONES SOCIALES	118,947.04	-1,866.38	0.00	117,080.66	117,080.66	0.00
02 04 01	DEPORTE Y RECREACION	98,994.01	-1,358.41	0.00	97,635.60	97,635.60	0.00
02 04 02	CULTURA	19,953.03	-507.97	0.00	19,445.06	19,445.06	0.00
04	OTRAS NO CLASIFICADAS EN FUNCIONES ANTERIORES	583,333.33	0.00	0.00	583,333.33	583,333.33	0.00
04 02	TRANSFERENCIAS, PARTICIPACIONES Y APORTACIONES ENTRE DIFERENTES NIVELES Y ORDENES DE GOBIERNO	583,333.33	0.00	0.00	583,333.33	583,333.33	0.00
04 02 03	APORTACIONES ENTRE DIFERENTES NIVELES Y ORDENES DE GOBIERNO	583,333.33	0.00	0.00	583,333.33	583,333.33	0.00
TOTAL DEL GASTO:		6,782,360.62	-1,243,530.93	35,046.31	5,503,783.38	4,657,369.47	35,046.31

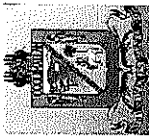

MUNICIPIO DE COQUIMATLAN, COL.
 Sistema Integral de Contabilidad Gubernamental
ESTADO ANALITICO DEL EJERCICIO DEL PRESUPUESTO DE EGRESOS

DEL 1 DE ENERO AL 31 DE ENERO DE 2021

Análisis por: Fuente de Financiamiento

Clave Presupuestaria	Descripción	Apr Ene-Ene	AyR Ene-Ene	DpC Ene-Ene	Dev Ene-Ene	Pag Ene-Ene	SEje Ene-Ene
FF-OF-RF							
01	NO ETIQUETADO	5,422,792.59	-813,456.27	28,716.31	4,580,620.01	4,037,278.53	28,716.31
01 01	RECURSOS FISCALES	5,422,792.59	-813,456.27	28,716.31	4,580,620.01	4,037,278.53	28,716.31
01 01 01	RECURSOS PROPIOS	5,422,792.59	-813,456.27	28,716.31	4,580,620.01	4,037,278.53	28,716.31
02	ETIQUETADO	1,359,568.03	-430,074.66	6,330.00	923,163.37	620,090.94	6,330.00
02 05	RECURSOS FEDERALES	1,359,568.03	-430,074.66	6,330.00	923,163.37	620,090.94	6,330.00
02 05 02	FONDO DE FORTALECIMIENTO SOCIAL MUNICIPAL	1,359,568.03	-430,074.66	6,330.00	923,163.37	620,090.94	6,330.00
TOTAL DEL GASTO:		6,782,360.62	-1,243,530.93	35,046.31	5,503,783.38	4,657,369.47	35,046.31

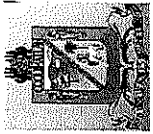

MUNICIPIO DE COQUIMATLAN, COL.
 Sistema Integral de Contabilidad Gubernamental
ESTADO ANALITICO DEL EJERCICIO DEL PRESUPUESTO DE EGRESOS

DEL 1 DE ENERO AL 31 DE ENERO DE 2021

Análisis por: Ubicación Geográfica

Clave Presupuestaria	Descripción	Apr Ene-Ene	AyR Ene-Ene	DpC Ene-Ene	Dev Ene-Ene	Pag Ene-Ene	SEje Ene-Ene
Ent-Mun-Loc-Col							
06 COLIMA		6,782,360.62	-1,243,530.93	35,046.31	5,503,783.38	4,657,369.47	35,046.31
06 004 COQUIMATLAN		6,782,360.62	-1,243,530.93	35,046.31	5,503,783.38	4,657,369.47	35,046.31

TOTAL DEL GASTO: 6,782,360.62 -1,243,530.93 35,046.31 5,503,783.38 4,657,369.47 35,046.31



H. Ayuntamiento de Coquimatlán
Administración 2018-2021



COQUIMATLÁN

H. Ayuntamiento 2018-2021

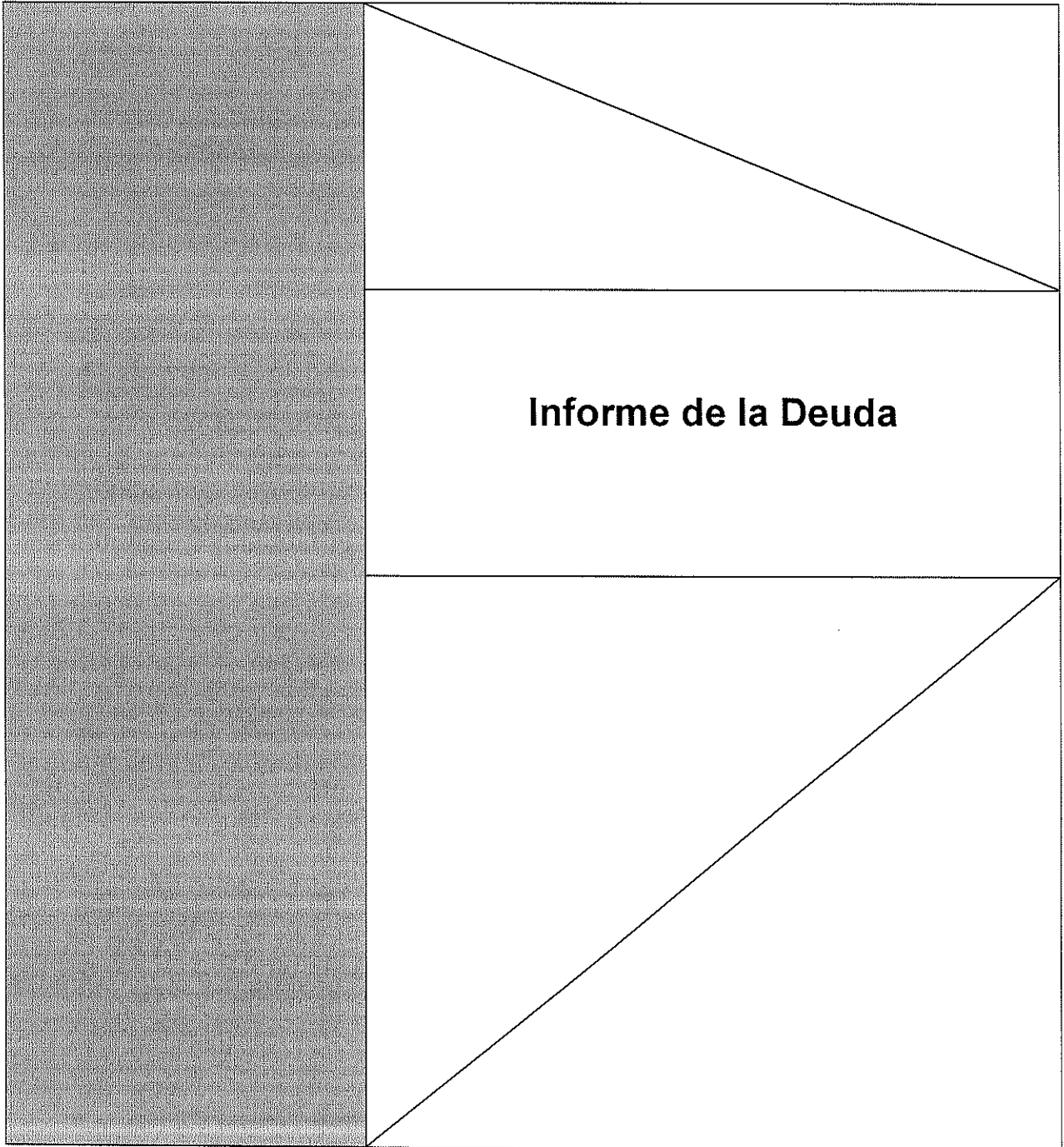

“2021, Año de Griselda Álvarez Ponce De León”

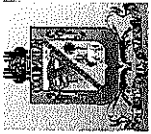

MUNICIPIO DE COQUIMATLAN, COL.
Sistema Integral de Contabilidad Gubernamental
ENDEUDAMIENTO NETO
DEL 1 DE ENERO AL 31 DE ENERO DE 2021

Identificación de Crédito o Instrumento	Contratación/Colocación A	Amortización B	Endeudamiento Neto C = A - B
Créditos Bancarios			
CREDITO BANOBRAS 7178 8,987,567.93	0.00	39,721.01	-39,721.01
CREDITO BANOBRAS 7211 POR 3,500,000.00	0.00	16,814.79	-16,814.79
Total Créditos Bancarios	0.00	56,535.80	-56,535.80
Otros Instrumentos de Deuda			
Total Otros Instrumentos de Deuda	0.00	0.00	0.00
TOTAL	0.00	56,535.80	-56,535.80

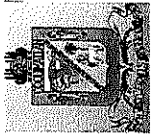

MUNICIPIO DE COQUIMATLAN, COL.
Sistema Integral de Contabilidad Gubernamental
INTERESES DE LA DEUDA
DEL 1 DE ENERO AL 31 DE ENERO DE 2021

Identificación de Crédito o Instrumento	Devengado	Pagado
Créditos Bancarios		
CREDITO BANOBRAS 7178 8,987,567.93	23,582.23	23,582.23
CREDITO BANOBRAS 7211 POR 3,500,000.00	9,519.14	9,519.14
Total de Intereses de Créditos Bancarios	33,101.37	33,101.37
Otros Instrumentos de Deuda		
Total de Intereses de Otros Instrumentos de Deuda	0.00	0.00
TOTAL	33,101.37	33,101.37



**H. Ayuntamiento de Coquimatlán
Administración 2018-2021**



COQUIMATLÁN

H. Ayuntamiento 2018-2021

	Gasto Por Categoría programática

“2021, Año de Griselda Álvarez Ponce De León”

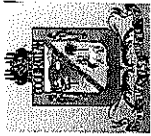

MUNICIPIO DE COQUIMATLAN, COL.
Sistema Integral de Contabilidad Gubernamental
GASTO POR CATEGORIA PROGRAMATICA

DEL 1 DE ENERO AL 31 DE ENERO DE 2021

Análisis por: Modalidad de Programa

Clave Presupuestaria	Descripción	Apr. Ene-Ene	AyR Ene-Ene	DpC Ene-Ene	Dev Ene-Ene	Pag Ene-Ene	SEje Ene-Ene
GGasto-TProg-Mod							
1 PROGRAMAS		6,642,243.54	-1,221,767.33	6,330.00	5,414,146.21	4,567,732.30	6,330.00
1 2 DESEMPEÑO DE LAS FUNCIONES		5,640,575.36	-1,123,240.35	6,330.00	4,511,005.01	3,704,667.19	6,330.00
1 2 R ESPECÍFICOS		5,640,575.36	-1,123,240.35	6,330.00	4,511,005.01	3,704,667.19	6,330.00
1 3 ADMINISTRATIVOS Y DE APOYO		1,001,668.18	-98,526.98	0.00	903,141.20	863,065.11	0.00
1 3 O APOYO A LA FUNCIÓN PÚBLICA Y AL MEJORAMIENTO DE LA GESTIÓN		1,001,668.18	-98,526.98	0.00	903,141.20	863,065.11	0.00
2 GASTO NO PROGRAMABLE		140,117.08	-21,763.60	28,716.31	89,637.17	89,637.17	28,716.31
2 1 GASTO NO PROGRAMABLE		140,117.08	-21,763.60	28,716.31	89,637.17	89,637.17	28,716.31
2 1 D COSTO FINANCIERO, DEUDA O APOYOS A DEUDORES Y AHORRADORES DE LA BANCA		140,117.08	-21,763.60	28,716.31	89,637.17	89,637.17	28,716.31
TOTAL DEL GASTO:		6,782,360.62	-1,243,530.93	35,046.31	5,503,783.38	4,657,369.47	35,046.31

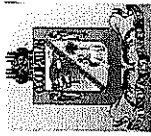

MUNICIPIO DE COQUIMATLAN, COL.
Sistema Integral de Contabilidad Gubernamental
ESTADO ANALITICO DEL EJERCICIO DEL PRESUPUESTO DE EGRESOS

DEL 1 DE ENERO AL 31 DE ENERO DE 2021

Análisis por: Programa Presupuestario

Clave Presupuestaria Descripción

Prog-Prop-TProy-NProyTAct-NAct

	Apr Ene-Ene	AyR Ene-Ene	DpC Ene-Ene	Dev Ene-Ene	Pag Ene-Ene	SEje Ene-Ene
001 APLICACIÓN DE LOS PROCESOS DE ADQUISICIONES CON LA VISION DE EFICACIA Y TRANSPARENCIA	1,330,705.99	-344,720.15	0.00	985,985.84	519,967.09	0.00
001 01 APLICACION DE LOS PROCESOS DE ADQUISICIONES CON LA VISION DE EFICACIA Y TRANSPARENCIA	853,931.98	-310,676.68	0.00	543,255.30	77,236.55	0.00
002 APLICACIÓN DE SISTEMAS MODERNOS DE GESTIÓN PÚBLICA	975,942.50	-97,726.98	0.00	878,215.52	838,139.43	0.00
002 01 APLICACION DE SISTEMAS MODERNOS DE GESTION PUBLICA	216,584.80	-67,983.65	0.00	148,601.15	108,525.06	0.00
003 CONTAR CON UN PADRON CATASTRAL ACTUALIZADO Y CON INFORMACION SUFICIENTE	124,646.68	-35,378.14	0.00	89,268.54	89,268.54	0.00
003 01 CONTAR CON UN PADRON CATASTRAL ACTUALIZADO Y CON INFORMACION SUFICIENTE	19,612.94	-6,824.95	0.00	12,787.99	12,787.99	0.00
005 INFRAESTRUCTURA DE LA INDUSTRIA CULTURAL	34,828.16	-2,519.97	0.00	32,308.19	32,308.19	0.00
005 01 INFRAESTRUCTURA DE LA INDUSTRIA CULTURAL	2,012.00	-2,012.00	0.00	0.00	0.00	0.00
006 INVERSION EN EQUIPAMIENTO E INFRAESTRUCTURA	77,182.30	-1,132.66	0.00	76,049.64	76,049.64	0.00
006 01 PROGRAMA OBRA PUBLICA DEL EJERCICIO	77,182.30	-1,132.66	0.00	76,049.64	76,049.64	0.00
007 MAJORAMIENTO EN LA APLICACIÓN DE LA NORMATIVIDAD DE LAS LEYES Y REGLAMENTOS	51,393.69	0.00	0.00	51,393.69	51,393.69	0.00
007 01 MAJORAMIENTO EN LA APLICACION DE LA NORMATIVIDAD DE LAS LEYES Y REGLAMENTOS	23,878.06	-11,939.03	0.00	11,939.03	11,939.03	0.00
008 MANEJO EFICIENTE DE LA DEUDA PÚBLICA SOSTENIBLE	140,117.08	-21,763.60	28,716.31	89,637.17	89,637.17	28,716.31
008 01 MANEJO EFICIENTE DE LA DEUDA PUBLICA SOSTENIBLE	140,117.08	-21,763.60	28,716.31	89,637.17	89,637.17	28,716.31
009 MANTENER ADECUADAMENTE LA INFRAESTRUCTURA Y LOS REGISTRO ADMINISTRATIVOS DE LOS PANTEONES	40,432.22	-29,039.75	0.00	11,392.47	11,392.47	0.00
009 01 MANTENER ADECUADAMENTE LA INFRAESTRUCTURA Y LOS REGISTRO ADMINISTRATIVOS DE LOS PANTEONES	6,858.13	-6,858.13	0.00	0.00	0.00	0.00
010 MANTENIMIENTO ADECUADO EN TIEMPO Y FORMA EN AÉREAS VERDES, PARQUES Y JARDINES	175,996.93	-68,346.86	0.00	107,650.07	107,650.07	0.00
010 01 MANTENIMIENTO ADECUADO EN TIEMPO Y FORMA EN AEREAS VERDES, PARQUES Y JARDINES	44,429.56	-21,843.94	0.00	22,585.62	22,585.62	0.00
011 MEJORAMIENTO DE COMUNICACIÓN SOCIAL	57,653.29	-1,274.17	0.00	56,379.12	56,379.12	0.00
011 01 MEJORAMIENTO DE COMUNICACION SOCIAL	8,163.20	-500.00	0.00	7,663.20	7,663.20	0.00
012 MEJORAMIENTO DEL ENTORNO SOCIAL PARA PREVENIR EL DELITO	1,188,957.64	-471,146.94	6,330.00	711,480.70	577,859.36	6,330.00
012 01 MEJORAMIENTO DEL ENTORNO SOCIAL PARA PREVENIR EL DELITO	658,424.14	-431,971.47	6,330.00	220,122.67	86,501.33	6,330.00
013 PREVENIR, DETECTAR Y ATENDER LA VULNERABILIDAD Y LA EXCLUSIÓN DE LAS PERSONAS	614,133.33	-19,300.00	0.00	594,833.33	583,333.33	0.00
013 01 PREVENIR, DETECTAR Y ATENDER LA VULNERABILIDAD Y LA EXCLUSION DE LAS PERSONAS	614,133.33	-19,300.00	0.00	594,833.33	583,333.33	0.00
014 PROGRAMA DE GESTIÓN DEL ORDENAMIENTO TERRITORIAL Y HABITAT	366,602.54	-9,183.05	0.00	357,419.49	351,689.18	0.00
014 01 PROGRAMA DE GESTION DEL ORDENAMIENTO TERRITORIAL Y HABITAT	39,119.26	-14,591.79	0.00	24,527.47	18,797.16	0.00

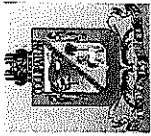

MUNICIPIO DE COQUIMATLAN, COL.
Sistema Integral de Contabilidad Gubernamental
ESTADO ANALITICO DEL EJERCICIO DEL PRESUPUESTO DE EGRESOS

DEL 1 DE ENERO AL 31 DE ENERO DE 2021

Análisis por: Programa Presupuestario

Clave Presupuestaria	Descripción	Apr Ene-Ene	AyR Ene-Ene	DpC Ene-Ene	Dev Ene-Ene	Pag Ene-Ene	SEje Ene-Ene
Prog-Prop-TProy-NProy-TAct-NAct							
015	PROGRAMA DE MEJORAMIENTO DEL GASTO Y DEUDA PUBLICA	352,673.06	-13,968.12	0.00	338,704.94	307,356.34	0.00
015 01	PROGRAMA DE MEJORAMIENTO DEL GASTO Y DEUDA PUBLICA	50,134.30	-10,639.05	0.00	39,495.25	8,146.65	0.00
016	RESCATAR A JOVENES DE LAS ADICCIONES	28,309.31	-6,723.35	0.00	21,585.96	21,585.96	0.00
016 01	RESCATAR A JOVENES DE LAS ADICCIONES	28,309.31	-6,723.35	0.00	21,585.96	21,585.96	0.00
017	SERVICIOS DE LIMPIEZA Y RECOLECCION DE BASURA	1,197,060.22	-120,507.19	0.00	1,076,553.03	918,434.21	0.00
017 01	SERVICIOS DE LIMPIEZA Y RECOLECCION DE BASURA	535,482.38	-94,473.45	0.00	441,008.93	282,890.11	0.00
018	VIGILANCIA, SEGUIMIENTO, EVALUACION Y CONTROL DE LA ADMINISTRACION PUBLICA MUNICIPAL	25,725.68	-800.00	0.00	24,925.68	24,925.68	0.00
018 01	VIGILANCIA, SEGUIMIENTO, EVALUACION Y CONTROL DE LA ADMINISTRACION PUBLICA MUNICIPAL	25,725.68	-800.00	0.00	24,925.68	24,925.68	0.00
TOTAL DEL GASTO:		3,266,916.15	-1,028,901.09	35,046.31	2,202,968.75	1,356,554.84	35,046.31



H. Ayuntamiento de Coquimatlán
Administración 2018-2021



H. AYUNTAMIENTO 2018-2021

	Saldo bancario

“2021, Año de Griselda Álvarez Ponce De León”

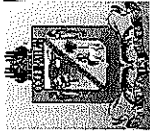

MUNICIPIO DE COQUIMATLAN, COL.
Sistema Integral de Contabilidad Gubernamental
SALDOS BANCARIOS

Ejercicio Fiscal: 2021, 1 de Ene - 31 de Ene

Agrupamiento: Banco y Cuenta	Clasificación de Fondo Descripción	Saldo Anterior	Depósitos	Retiros	Saldo Actual
01	FONDOS PROPIOS				
03 - 13711783	BBAJIO 13711783 GASTO CORRIENTE		237,637.45	4,587.23	233,050.22
03 - 14242820	BBAJIO 014242820 FONDO INFRAESTRUCTURA DEPORTIVA 2015		2,516,982.45	2,069,144.19	447,838.26
03 - 15056591	BBAJIO 15056591 GASTO CORRIENTE 2016		6,286,810.86	5,758,689.21	528,121.65
03 - 25859687	BBAJIO 025859687 MUNICIPIO DE COQUIMATLAN COLIMA INSTITUTO DE LAS MUJERES 2019		0.28		0.28
03 - 8853483	BBAJIO 8853483 FAIS BANOBRAS 2013		1,240,419.68	89,637.17	1,150,782.51
	SubTotal (5)	0.00	10,281,850.72	7,922,057.80	2,359,792.92
02	FONDO III				
02 - 2400906166	SCOTTIABANK 2400906166 FAIS 2012		0.42		0.42
02 - 2400930709	SCOTTIABANK 2400930709 FAISM 2013		2.64		2.64
02 - 2400948721	SCOTTIABANK 2400948721 FAISM 2014		7.44		7.44
02 - 2400979015	SCOTTIABANK 2400979015 FAIS 2015		3.01		3.01
03 - 14992275	BBAJIO 014992275 FAIS 2016		82.25		82.25
03 - 17928466	BBAJIO 017928466 MUNICIPIO COQUIMATLAN FAIS 2017		13.46		13.46
03 - 20805008	BBAJIO 020805008 MUNICIPIO DE COQUIMATLAN FAIS 2018		12.03		12.03
03 - 24051047	BBAJIO 24051047 FAIS 2019		3.23		3.23
03 - 27414572	BBAJIO 27414572 FAIS 2020		298,753.50	2,040,586.57	-1,741,833.07
	SubTotal (9)	0.00	298,877.98	2,040,586.57	-1,741,708.59
03	FONDO IV				
02 - 2400983098	SCOTTIABANK 02400983098 FORTAMUN 2015		0.91		0.91
03 - 14992309	BBAJIO 01992309 MUNICIPIO COQUI COL FORTAMUN 2016		48.50		48.50
03 - 20805289	BBAJIO 020805289 MUNICIPIO DE COQUIMATLAN COLIMA FORTAMUN 2018		126.40		126.40
03 - 24050783	BBAJIO 24050783 FORTAMUN 2019		15.59		15.59
03 - 27414903	BBAJIO 27414903 FORTAMUN 2020		501,962.22	537,204.97	-35,242.75
	SubTotal (5)	0.00	502,153.62	537,204.97	-35,051.35
04	PROGRAMAS FEDERALES				
02 - 2400963607	SCOTTIABANK 2400963607 PROGRAMA FOREPEP 2014		0.01		0.01
02 - 2400852996	SCOTTIABANK 2400852996 HABITAT 2010		1.40		1.40
02 - 2400915084	SCOTTIABANK 2400915084 TRES POR UNO 2013		1.99		1.99
02 - 2400944580	SCOTTIABANK 2400944580		0.31		0.31
02 - 24009445809	SCOTTIABANK 24009445809 PRAH PREVENICION		0.31		0.31
02 - 2424936839	SCOTTIABANK 02424936839 HABITAT 2013		0.27		0.27

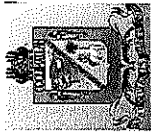

MUNICIPIO DE COQUIMATLAN, COL.
Sistema Integral de Contabilidad Gubernamental
SALDOS BANCARIOS

Ejercicio Fiscal: 2021, 1 de Ene - 31 de Ene

Agrupamiento: Banco y Cuenta	Clasificación de Fondo Descripción	Saldo Anterior	Depósitos	Retiros	Saldo Actual
02 - 2424944661	SCOTTIABANK 02424944661 FDO. APORTACIONES FORT. ENT. FED.		0.86		0.86
02 - 2400968137	SCOTTIABANK 02400968137 ACT. COMIENDO SANO COQUIMATLAN		227.63		227.63
02 - 2400968145	SCOTTIABANK 2400968145 PREP 2014		27.01		27.01
02 - 2400972363	SCOTTIABANK 2400972363 CONTINGENCIAS ECONOMICAS 2014		0.57		0.57
02 - 2400983101	SCOTTIABANK 2400983101 INFRAESTRUCTURA DEPORTIVA		8.34		8.34
02 - 2400983136	SCOTTIABANK 2400983136 FOPADM 2015		4.54		4.54
03 - 15924194	BAJIO 015924194 FAIMS BANOBRAS ANTICIPO		46.88		46.88
03 - 16579948	BAJIO 3X1 PARA MIGRANTES 2016		12.53		12.53
03 - 18700112	BAJIO MUNICIPIO DE COQUIMATLAN COLIMA FORTALECE 2017		383.20		383.20
03 - 19258813	BAJIO MUNICIPIO DE COQUIMATLAN COLIMA FORTALECE 2 2017		1.38		1.38
03 - 19878222	BAJIO 19878222 MUNICIPIO DE COQUIMATLAN COLIMA PROAGUA 2017 APAUR		0.21		0.21
03 - 19394378	BAJIO 19394378 MUNICIPIO DE COQUIMATLAN COLIMA 3X1 PARA MIGRANTES 2017		0.01	232.00	-231.99
03 - 21530035	BAJIO 21530035 MUNICIPIO DE COQUIMATLAN COLIMA FONDO DE PROYECTOS DE DESARROLLO REGIONAL 2018	318.21			318.21
03 - 25241191	BAJIO PROGRAMA PROAGUA APAUR 2019		0.57		0.57
03 - 25241472	BAJIO 25241472 PORAGUA APARURAL 2019		0.02	232.00	-231.98
03 - 25241076	BAJIO 25241076 MUNIC COQUIM COL APARTADO URBANO		0.41		0.41
03 - 25241290	BAJIO 25241290 MUNICIPIO DE COQUIMATLAN PROAGUA 2019 RURAL REC FEDERACILES		0.06		0.06
03 - 25859689	BAJIO 025859689 MUNICIPIO DE COQUIMATLAN INSTITUTO DE LA MUJER 2019		0.28		0.28
03 - 29049301	BAJIO 029049301 M UNICIPIO DE COQUIMATLAN COL PROAGUA APARURAL 2020		745.49	561,705.94	-560,960.45
03 - 29049202	BAJIO 029049202 MUNICIPIO DE COQUIMATLAN COL PROAGUA APARURAL 2020 FEDERAL		493.34	374,470.64	-373,977.30
03 - 30647259	BAJIO 30647259 MUNICIPIO DE COQUIMATLAN FAIS 2021		0.09		0.09
03 - 30647051	BAJIO 30647051 MUNICIPIO DE COQUIMATLAN FORTAMUN 2021		1,805.78	507,354.07	-505,548.29
	SubTotal (28)	0.00	4,081.70	1,443,994.65	-1,439,912.95
	Total (47)	0.00	11,086,964.02	11,943,843.99	-856,879.97



**H. Ayuntamiento de Coquimatlán
Administración 2018-2021**



	Indicadores de Postura Fiscal

“2021, Año de Griselda Álvarez Ponce De León”

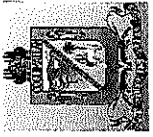

MUNICIPIO DE COQUIMATLAN, COL.
 Sistema Integral de Contabilidad Gubernamental
INDICADORES DE POSTURA FISCAL
DEL 1 DE ENERO AL 31 DE ENERO DE 2021

Concepto	Estimado	Devengado	Pagado ³
I. Ingresos Presupuestarios(I=1+2)			
1. Ingresos del Gobierno de la Entidad Federativa ¹	10,757,654.70	7,937,101.88	7,937,101.88
2. Ingresos del Sector Paraestatal ¹			
II. Egresos Presupuestarios(II=3+4)			
3. Egresos del Gobierno de la Entidad Federativa ²	6,782,360.62	5,503,783.38	4,657,369.47
4. Egresos del Sector Paraestatal ²			
III. Balance Presupuestario(Superávit o Déficit)(III = I - II)	3,975,294.08	2,433,318.50	3,279,732.41

Concepto	Estimado	Devengado	Pagado ³
III. Balance Presupuestario(Superávit o Déficit)	3,975,294.08	2,433,318.50	3,279,732.41
IV. Intereses, Comisiones y Gastos de la Deuda	59,638.66	33,101.37	33,101.37
V. Balance Primario(Superávit o Déficit)(V = III - IV)	3,915,655.42	2,400,217.13	3,246,631.04

Concepto	Estimado	Devengado	Pagado ³
A. Financiamiento	0.00	0.00	0.00
B. Amortización de la Deuda	51,762.11	56,535.80	56,535.80
C. Endeudamiento o desendeudamiento(C = A - B)	-51,762.11	-56,535.80	-56,535.80

1. Los Ingresos que se presentan son los Ingresos presupuestario totales sin incluir los Ingresos por financiamientos. Los Ingresos del Gobierno de la Entidad Federativa corresponden a los del Poder Ejecutivo, Legislativo Judicial y Autónomos.
 2. Los Egresos que se presentan son los Egresos presupuestarios totales sin incluir los Egresos por amortización. Los Egresos del Gobierno de la Entidad Federativa corresponden a los del Poder Ejecutivo, Legislativo, Judicial y Órganos Autónomos.
 3. Para Ingresos se reportan los Ingresos recaudados; para Egresos se reportan los Egresos pagados.



H. Ayuntamiento de Coquimatlán Administración 2018-2021



	Análisis de saldo

“2021, Año de Griselda Álvarez Ponce De León”

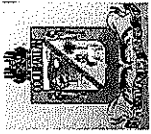

MUNICIPIO DE COQUIMATLAN, COL.
 Sistema Integral de Contabilidad Gubernamental
ANALISIS DE SALDOS CONTABLES
DEL 1 DE ENERO AL 31 DE ENERO DE 2021

Descripción	Saldo Anterior		Movimientos		Saldo Actual	
	Debe	Haber	Debe	Haber	Debe	Haber
ACTIVO	206,734,908.67	0.00	11,113,055.85	12,093,548.37	205,754,416.15	0.00
ACTIVO CIRCULANTE	41,329,807.84	0.00	11,113,055.85	12,093,548.37	40,349,315.32	0.00
EFFECTIVO Y EQUIVALENTES	20,046,496.18	0.00	11,086,963.43	11,943,843.99	19,189,615.62	0.00
BANCOS/ TESORERIA	20,034,505.68	0.00	11,086,963.43	11,943,843.99	19,177,625.12	0.00
CUENTAS BANCARIAS TESORERIA MUNICIPAL	20,034,505.68	0.00	11,086,963.43	11,943,843.99	19,177,625.12	0.00
RECURSOS PROPIOS/ GASTOS CORRIENTES	0.00	3,591,540.29	0.00	0.00	0.00	3,591,540.29
RECURSOS FAISM	3,683,194.47	0.00	10.51	0.00	3,683,204.98	0.00
RECURSOS FORTAMUN	678,124.37	0.00	0.00	0.00	678,124.37	0.00
RECURSOS DE PROGRAMAS FEDERALES	17,314,808.38	0.00	9,846,533.24	11,854,206.82	15,307,134.80	0.00
OTROS RECURSOS	1,949,918.75	0.00	1,240,419.68	89,637.17	3,100,701.26	0.00
DEPOSITOS DE FONDOS DE TERCEROS EN GARANTIA Y/O ADMINISTRACION	11,990.50	0.00	0.00	0.00	11,990.50	0.00
DEPOSITOS DE FONDOS DE TERCEROS EN GARANTIA	11,990.50	0.00	0.00	0.00	11,990.50	0.00
FLORENCIO LARIOS GAYTAN S.A DE C.V.	15,000.00	0.00	0.00	0.00	15,000.00	0.00
SRIA. DESARROLLO RURAL	2,000.00	0.00	0.00	0.00	2,000.00	0.00
IKON COPIROYAL S.A. DE C.V.	977.50	0.00	0.00	0.00	977.50	0.00
COMISION FEDERAL DE ELECTRICIDAD	748.00	0.00	0.00	0.00	748.00	0.00
PILAR ORTIZ MARQUEZ	0.00	6,735.00	0.00	0.00	0.00	6,735.00
DERECHOS A RECIBIR EFECTIVO O EQUIVALENTES	19,142,923.77	0.00	26,092.42	149,704.38	19,019,311.81	0.00
CUENTAS POR COBRAR A CORTO PLAZO	1,209,220.43	0.00	17,404.42	21,704.38	1,204,920.47	0.00
CUENTAS POR COBRAR A EMPLEADOS Y FUNCIONARIOS	1,209,220.43	0.00	17,404.42	21,704.38	1,204,920.47	0.00
CUENTAS POR COBRAR DE INTEGRANTES DEL CABILDO	187,230.60	0.00	3,000.00	1,000.00	189,230.60	0.00
CUENTAS POR COBRAR DE FUNCIONARIOS	257,002.21	0.00	0.00	2,049.96	254,952.25	0.00
CUENTAS POR COBRAR DE TRABAJADORES SINDICALIZADOS	292,728.18	0.00	7,786.05	13,786.05	286,728.18	0.00
CUENTAS POR COBRAR DE POLICIAS	218,223.28	0.00	4,800.00	3,050.00	219,973.28	0.00
CUENTAS POR COBRAR DE DELEGACION	211,400.98	0.00	0.00	0.00	211,400.98	0.00
CUENTAS POR COBRAR REINSTALADOS	1,000.00	0.00	0.00	0.00	1,000.00	0.00
CUENTAS POR COBRAR EMPLEADOS DEL DIF	41,635.18	0.00	1,818.37	1,818.37	41,635.18	0.00
DEUDORES DIVERSOS POR COBRAR A CORTO PLAZO	851,445.57	0.00	0.00	0.00	851,445.57	0.00
DEUDORES DIVERSOS POR RESPONSABILIDADES DE FUNCIONARIOS Y EMPLEADOS	41,072.74	0.00	0.00	0.00	41,072.74	0.00
PEDRO SALOME GALARZA FLORES	3,889.93	0.00	0.00	0.00	3,889.93	0.00
MICHEL RAMOS RAMON ALEJANDRO	14,500.01	0.00	0.00	0.00	14,500.01	0.00

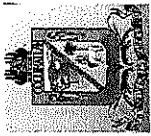

MUNICIPIO DE COQUIMATLAN, COL.
 Sistema Integral de Contabilidad Gubernamental
ANALISIS DE SALDOS CONTABLES
DEL 1 DE ENERO AL 31 DE ENERO DE 2021

Descripción	Saldo Anterior		Movimientos		Saldo Actual	
	Debe	Haber	Debe	Haber	Debe	Haber
MARIA PLONEDA OROZCO	3,000.00	0.00	0.00	0.00	3,000.00	0.00
RIGOBERTO CHAVIRA VAZQUEZ	3,500.00	0.00	0.00	0.00	3,500.00	0.00
JAVIER GEORGE OROZCO	0.00	2,017.21	0.00	0.00	0.00	2,017.21
JESUS CANDELARIO POLANCO LARIOS	200.00	0.00	0.00	0.00	200.00	0.00
MOLINA SALAZAR ESMERALDA	2,000.01	0.00	0.00	0.00	2,000.01	0.00
J. GUADALUPE MENDEZ JALOMO	3,000.00	0.00	0.00	0.00	3,000.00	0.00
OSCAR ORTIZ PADILLA	13,000.00	0.00	0.00	0.00	13,000.00	0.00
DEUDORES DIVERSOS POR GASTOS A COMPROBAR	637,217.26	0.00	0.00	0.00	637,217.26	0.00
SALVADOR MONTAÑO GUZMAN	39,100.26	0.00	0.00	0.00	39,100.26	0.00
MICHEL RAMOS RAMON ALEJANDRO	89,608.60	0.00	0.00	0.00	89,608.60	0.00
ROSALES ACOSTA SILVIA	7,600.00	0.00	0.00	0.00	7,600.00	0.00
ZENAIDO HERNANDEZ ESTRADA	8,805.07	0.00	0.00	0.00	8,805.07	0.00
AGUILA DELGADO EDGAR ELEAZAR	6,347.59	0.00	0.00	0.00	6,347.59	0.00
NESTOR LOPEZ GONZALEZ	51.97	0.00	0.00	0.00	51.97	0.00
RAMON NAVARRO OSORIO	5,700.00	0.00	0.00	0.00	5,700.00	0.00
JUAN CARLOS DECENA MENDEZ	670.02	0.00	0.00	0.00	670.02	0.00
WILBALDO EPITACIO GUTIERREZ DUEÑAS	5,097.47	0.00	0.00	0.00	5,097.47	0.00
JOSE GUADALUPE RIOS LARIOS	0.02	0.00	0.00	0.00	0.02	0.00
FLORENCIO LOPEZ CARDENAS	2,510.00	0.00	0.00	0.00	2,510.00	0.00
SALVADOR FUENTES PEDROZA	13,352.60	0.00	0.00	0.00	13,352.60	0.00
KARINA GUADALUPE SALAZAR CHAVEZ	108,935.19	0.00	0.00	0.00	108,935.19	0.00
SERGIO ALEJANDRO POLANCO CABELLOS	0.00	1,854.31	0.00	0.00	0.00	1,854.31
MARIA NEGRETE GAITAN	25,000.00	0.00	0.00	0.00	25,000.00	0.00
ORTEGA VILLASEÑOR JOSE LUCAS	23,598.87	0.00	0.00	0.00	23,598.87	0.00
PEDRO FABIAN CASTILLO VALDEZ	31,302.42	0.00	0.00	0.00	31,302.42	0.00
ALEJANDRO CEBALLOS QUIROZ	33.12	0.00	0.00	0.00	33.12	0.00
ROBERTO ESPINOZA MORFIN	15,808.00	0.00	0.00	0.00	15,808.00	0.00
MENDEZ GONZALEZ OCTAVIO	2,000.00	0.00	0.00	0.00	2,000.00	0.00
FLORA MIREYA UREÑA JARA	0.00	0.20	0.00	0.00	0.00	0.20
OCTAVIO MENDEZ GONZALEZ	0.00	14,052.00	0.00	0.00	0.00	14,052.00
KARINA MARISOL HEREDIA GUZMAN	48,364.50	0.00	0.00	0.00	48,364.50	0.00
RAMIRO TOSCANO SANCHEZ	6,387.00	0.00	0.00	0.00	6,387.00	0.00
PEDRO SALOME GALARZA FLORES	825.00	0.00	0.00	0.00	825.00	0.00
CORTES POLANCO ERNESTO	3,103.00	0.00	0.00	0.00	3,103.00	0.00
MACIAS JORGE ALEJANDRO	8,300.00	0.00	0.00	0.00	8,300.00	0.00
HECTOR MARTINEZ BENITEZ	7,848.00	0.00	0.00	0.00	7,848.00	0.00

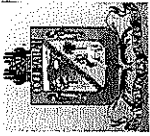

MUNICIPIO DE COQUIMATLAN, COL.
Sistema Integral de Contabilidad Gubernamental
ANALISIS DE SALDOS CONTABLES
DEL 1 DE ENERO AL 31 DE ENERO DE 2021

Descripción	Saldo Anterior		Movimientos		Saldo Actual	
	Debe	Haber	Debe	Haber	Debe	Haber
LINO CASTELLANOS ORLANDO	93,913.52	0.00	0.00	0.00	93,913.52	0.00
CRUZ MAGAÑA EDSON FELIPE	931.28	0.00	0.00	0.00	931.28	0.00
JESUS LOPEZ GARCIA	11,301.85	0.00	0.00	0.00	11,301.85	0.00
JOSE IGNACIO GONZALEZ CARRILLO	500.00	0.00	0.00	0.00	500.00	0.00
PIZANO PEREZ MAYRA CITLALI	77,052.52	0.00	0.00	0.00	77,052.52	0.00
EUGENIA MARGARITA JIMENEZ COBIAN	2,057.90	0.00	0.00	0.00	2,057.90	0.00
ESTEBAN AVALOS VAZQUEZ	3,500.00	0.00	0.00	0.00	3,500.00	0.00
J INES ROSALES QUINTERO	1,000.00	0.00	0.00	0.00	1,000.00	0.00
FERNANDO RAUL ARIAS DUEÑAS	560.00	0.00	0.00	0.00	560.00	0.00
JOSE GUADALUPE BENAVIDES FLORIAN	1,958.00	0.00	0.00	0.00	1,958.00	0.00
OTROS DEUDORES DIVERSOS	173,155.57	0.00	0.00	0.00	173,155.57	0.00
AVILA CAPRISTO GILBERTO	4,196.92	0.00	0.00	0.00	4,196.92	0.00
HERNANDEZ BARREDA J. CRUZ	4,196.92	0.00	0.00	0.00	4,196.92	0.00
HERNANDEZ BARREDA J. FRANCISCO	8,393.89	0.00	0.00	0.00	8,393.89	0.00
MARTINEZ ORTEGA NORMA LORENA	5,241.47	0.00	0.00	0.00	5,241.47	0.00
CASTILLO MENDEZ ELIAS ALBERTO	8,215.72	0.00	0.00	0.00	8,215.72	0.00
PADILLA SANDOVAL PEDRO	7,499.48	0.00	0.00	0.00	7,499.48	0.00
BRIZUELA MIRANDA FRANCISCO	2,855.58	0.00	0.00	0.00	2,855.58	0.00
SALVADOR CEJA CHAVIRA	8,999.77	0.00	0.00	0.00	8,999.77	0.00
RENE TEJADA DENIZ	2,499.79	0.00	0.00	0.00	2,499.79	0.00
MA ELVA MEZA NAVA	3,000.00	0.00	0.00	0.00	3,000.00	0.00
LUCIANO RAYAS RAMOS	2,800.00	0.00	0.00	0.00	2,800.00	0.00
VICTOR SAUCEDO NUÑEZ	1,500.00	0.00	0.00	0.00	1,500.00	0.00
ERNESTINA RAMOS CASTILLO	1,799.87	0.00	0.00	0.00	1,799.87	0.00
MARIA LOPEZ MORENO	1,799.86	0.00	0.00	0.00	1,799.86	0.00
BELINDA HERNANDEZ CHINA	2,949.01	0.00	0.00	0.00	2,949.01	0.00
BERTHA VALENCIA MORALES	2,000.00	0.00	0.00	0.00	2,000.00	0.00
JOSE LUJS CARDENAS DE LA TORRE	10,000.00	0.00	0.00	0.00	10,000.00	0.00
YOLANDA AGUILAR BEAS	3,000.00	0.00	0.00	0.00	3,000.00	0.00
DIOCELINA AGUIRRE HERNANDEZ	1,000.00	0.00	0.00	0.00	1,000.00	0.00
FRANCISCO CORDOBA PEDRAZA	2,000.00	0.00	0.00	0.00	2,000.00	0.00
MA IRMA LETICIA MUÑIZ	2,508.31	0.00	0.00	0.00	2,508.31	0.00
MA DEL REFUGIO AVALOS LOPEZ	1,500.00	0.00	0.00	0.00	1,500.00	0.00
JOSE MANUEL DIAZ DIAZ	500.00	0.00	0.00	0.00	500.00	0.00
SILVIA MARTINEZ MILANEZ	2,000.00	0.00	0.00	0.00	2,000.00	0.00
FRANCISCO TOSCANO ROJO	3,000.00	0.00	0.00	0.00	3,000.00	0.00
MATILDE ALEJANDREZ LOPEZ	1,600.00	0.00	0.00	0.00	1,600.00	0.00

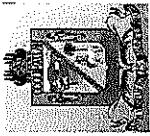

MUNICIPIO DE COQUIMATLAN, COL.
Sistema Integral de Contabilidad Gubernamental
ANALISIS DE SALDOS CONTABLES
DEL 1 DE ENERO AL 31 DE ENERO DE 2021

Descripción	Saldo Anterior		Movimientos		Saldo Actual	
	Debe	Haber	Debe	Haber	Debe	Haber
JESUS MENDOZA RUIZ	1,000.00	0.00	0.00	0.00	1,000.00	0.00
SIMON RODRIGUEZ SANDOVAL	4,500.00	0.00	0.00	0.00	4,500.00	0.00
MARGARITA CRUZ CAZARES	600.00	0.00	0.00	0.00	600.00	0.00
VENTURINO MACIAS MENDOZA	2,000.00	0.00	0.00	0.00	2,000.00	0.00
MODESTA MARTINEZ RODRIGUEZ	2,000.00	0.00	0.00	0.00	2,000.00	0.00
GUILLERMINA ALCARAZ ROBLES	1,000.00	0.00	0.00	0.00	1,000.00	0.00
MARIA DE LOS ANGELES SOTO	1,500.00	0.00	0.00	0.00	1,500.00	0.00
SANDRA ROMERO MANCILLA	1,500.00	0.00	0.00	0.00	1,500.00	0.00
MARISOL VENTURA CHAVEZ	1,500.00	0.00	0.00	0.00	1,500.00	0.00
NARCISO LEON RUIZ	2,000.00	0.00	0.00	0.00	2,000.00	0.00
ISABEL JUAREZ PATILA	3,000.00	0.00	0.00	0.00	3,000.00	0.00
JUAN SOLIS GALINDO	1,249.97	0.00	0.00	0.00	1,249.97	0.00
OSCAR GARCIA SILVA	5,000.00	0.00	0.00	0.00	5,000.00	0.00
JESUS FERNANDO HEREDIA	3,250.01	0.00	0.00	0.00	3,250.01	0.00
J JESUS SOSA LARIOS	3,750.00	0.00	0.00	0.00	3,750.00	0.00
MA DOLORES RUIZ PEREZ	3,749.00	0.00	0.00	0.00	3,749.00	0.00
MA DE LOURDES POLANCO GONZALEZ	4,000.00	0.00	0.00	0.00	4,000.00	0.00
PEDRO CARDENAS CERVANTES	2,500.00	0.00	0.00	0.00	2,500.00	0.00
ISAIAS PRADO SILVA	4,000.00	0.00	0.00	0.00	4,000.00	0.00
MA MAGDALENA MOPRENO	2,500.00	0.00	0.00	0.00	2,500.00	0.00
FIDELINA LEMUS GONZALEZ	5,000.00	0.00	0.00	0.00	5,000.00	0.00
MA DEL REFUGIO VILLASEÑOR	4,500.00	0.00	0.00	0.00	4,500.00	0.00
LEONARDO GONZAGA BALTARAZ	3,000.00	0.00	0.00	0.00	3,000.00	0.00
GABRIEL MAGAÑA	10,000.00	0.00	0.00	0.00	10,000.00	0.00
ELIZABETH JACOBO PEREZ	5,000.00	0.00	0.00	0.00	5,000.00	0.00
INGRESOS POR RECUPERAR A CORTO PLAZO	1,000,000.00	0.00	0.00	0.00	1,000,000.00	0.00
INGRESOS DEVENGADOS POR PARTICIPACIONES Y APORTACIONES FEDERALES	1,000,000.00	0.00	0.00	0.00	1,000,000.00	0.00
CONVENTOS	1,000,000.00	0.00	0.00	0.00	1,000,000.00	0.00
DEUDORES POR ANTIPOPOS DE TESORERIA A CORTO PLAZO	9,760.85	0.00	8,688.00	0.00	18,448.85	0.00
DEUDORES POR FONDOS REVOLVENTES	9,760.85	0.00	8,688.00	0.00	18,448.85	0.00
PRESIDENCIA MUNICIPAL	0.00	9,973.93	0.00	0.00	0.00	9,973.93
OFICIALÍA MAYOR	11,896.20	0.00	8,688.00	0.00	20,584.20	0.00
TESORERIA MUNICIPAL	12,659.75	0.00	0.00	0.00	12,659.75	0.00
DEPENDENCIAS SERVICIOS PÚBLICOS	110.35	0.00	0.00	0.00	110.35	0.00
DEPENDENCIAS OBRAS PÚBLICAS Y/O DESARROLLO	0.00	4,931.52	0.00	0.00	0.00	4,931.52

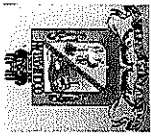

MUNICIPIO DE COQUIMATLAN, COL.
Sistema Integral de Contabilidad Gubernamental
ANALISIS DE SALDOS CONTABLES
DEL 1 DE ENERO AL 31 DE ENERO DE 2021

Descripción	Saldo Anterior		Movimientos		Saldo Actual	
	Debe	Haber	Debe	Haber	Debe	Haber
URBANO						
PRESTAMOS OTORGADOS A CORTO PLAZO	16,072,496.92	0.00	0.00	128,000.00	15,944,496.92	0.00
PRESTAMOS AL SECTOR PÚBLICO	16,072,496.92	0.00	0.00	128,000.00	15,944,496.92	0.00
PRESTAMOS PARA ENTIDADES DE LA ADMINISTRACIÓN PARAMUNICIPAL	16,072,496.92	0.00	0.00	128,000.00	15,944,496.92	0.00
DERECHOS A RECIBIR BIENES O SERVICIOS	2,140,387.89	0.00	0.00	0.00	2,140,387.89	0.00
ANTICIPO A PROVEEDORES POR ADQUISICIÓN DE BIENES Y PRESTACIÓN DE SERVICIOS A CORTO PLAZO	1,598,685.76	0.00	0.00	0.00	1,598,685.76	0.00
ANTICIPO A PROVEEDORES POR ADQUISICIÓN DE BIENES DE CONSUMO	1,387,911.29	0.00	0.00	0.00	1,387,911.29	0.00
OMETEOTL LEON URIBE CASTILLO	150,000.00	0.00	0.00	0.00	150,000.00	0.00
SIRIA SARAI ESPINOSA OSEGUERA	278,920.13	0.00	0.00	0.00	278,920.13	0.00
RAFAEL MENDOZA GODINEZ	16,000.00	0.00	0.00	0.00	16,000.00	0.00
PLASENCIA ACUEDUCTO SA DE CV	6,370.00	0.00	0.00	0.00	6,370.00	0.00
FLORENCIO MENDEZ GUTIERREZ	5,000.00	0.00	0.00	0.00	5,000.00	0.00
MA. CARMEN RAMIREZ BARRERA	35,825.00	0.00	0.00	0.00	35,825.00	0.00
NETZAHUALCOYOTL AMEZCUA RENTERIA	24,000.00	0.00	0.00	0.00	24,000.00	0.00
JAVIER GONZALEZ CHAVEZ	47,425.30	0.00	0.00	0.00	47,425.30	0.00
CARLOS MUÑOZ DEL RIO	38,999.86	0.00	0.00	0.00	38,999.86	0.00
PEDRO MICHEL COBIAN	16,109.00	0.00	0.00	0.00	16,109.00	0.00
PLAYERAS Y CAMISAS DE COLIMA S. DE R.L. DE C.V.	162,946.72	0.00	0.00	0.00	162,946.72	0.00
JOSE GUADALUPE PALACIOS GALVAN	17,917.36	0.00	0.00	0.00	17,917.36	0.00
FLORENCIO LARIOS GAYTAN S.A DE C.V.	10,000.00	0.00	0.00	0.00	10,000.00	0.00
BOGAR GERZAIN VALDOVINOS GIL	0.00	0.20	0.00	0.00	0.00	0.20
ERNESTO RAMOS LOPEZ	2,250.00	0.00	0.00	0.00	2,250.00	0.00
FERNANDO ORTIZ PEREZ	6,090.00	0.00	0.00	0.00	6,090.00	0.00
STAR PUBLICIDAD E IMPRESION, S.A. DE C.V.	24,630.28	0.00	0.00	0.00	24,630.28	0.00
JUAN GABRIEL NUÑEZ BAUTISTA	67,312.00	0.00	0.00	0.00	67,312.00	0.00
JOSE TORRES GARCIA	0.00	18,532.16	0.00	0.00	0.00	18,532.16
MACIAS JORGE ALEJANDRO	4,000.00	0.00	0.00	0.00	4,000.00	0.00
JORGE MANUEL PADILLA CONTRERAS	228,072.00	0.00	0.00	0.00	228,072.00	0.00
YOLANDA JIMENEZ VIDRIO	30,000.00	0.00	0.00	0.00	30,000.00	0.00
LUIS FRANCISCO LOPEZ MONTAÑO	10,000.00	0.00	0.00	0.00	10,000.00	0.00
CRISTINA GUERRERO GALLEGOS	1,276.00	0.00	0.00	0.00	1,276.00	0.00
J. JESUS GONZALEZ HERNANDEZ	14,500.00	0.00	0.00	0.00	14,500.00	0.00
EDGAR OCTAVIO GONZALEZ MEDINA	208,800.00	0.00	0.00	0.00	208,800.00	0.00
ANTICIPO A PROVEEDORES POR PRESTACIÓN DE	210,774.47	0.00	0.00	0.00	210,774.47	0.00

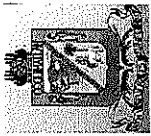

MUNICIPIO DE COQUIMATLAN, COL.
Sistema Integral de Contabilidad Gubernamental
ANALISIS DE SALDOS CONTABLES
DEL 1 DE ENERO AL 31 DE ENERO DE 2021

Descripción	Saldo Anterior		Movimientos		Saldo Actual	
	Debe	Haber	Debe	Haber	Debe	Haber
SERVICIOS						
ENRIQUE ALEJANDRO PRECIADO URISTA	86,428.47	0.00	0.00	0.00	86,428.47	0.00
GUILLERMO NAVARRO OCHOA	30,000.00	0.00	0.00	0.00	30,000.00	0.00
MENESES FLORES FELIPE	30,000.00	0.00	0.00	0.00	30,000.00	0.00
LUIS ALFONSO MACIAS ZEPEDA	10,000.00	0.00	0.00	0.00	10,000.00	0.00
CORPORATIVO ELECTRICO TAPATIO	54,346.00	0.00	0.00	0.00	54,346.00	0.00
ANTICIPO A CONTRATISTAS POR OBRAS PÚBLICAS A CORTO PLAZO	541,702.13	0.00	0.00	0.00	541,702.13	0.00
ANTICIPOS A CONTRATISTAS DE OBRA PÚBLICA POR EJERCICIO FISCAL	89,809.56	0.00	0.00	0.00	89,809.56	0.00
ANTICIPOS EJERCICIO FISCAL 2012	89,809.56	0.00	0.00	0.00	89,809.56	0.00
SIGPOT	451,892.57	0.00	0.00	0.00	451,892.57	0.00
ACTIVO NO CIRCULANTE	165,405,100.83	0.00	0.00	0.00	165,405,100.83	0.00
BIENES INMUEBLES, INFRAESTRUCTURA Y CONSTRUCCIONES EN PROCESO	149,170,164.82	0.00	0.00	0.00	149,170,164.82	0.00
VIVIENDAS	6,474,064.26	0.00	0.00	0.00	6,474,064.26	0.00
VIVIENDAS EN ZONAS MARGINADAS	4,024,064.26	0.00	0.00	0.00	4,024,064.26	0.00
OTRAS VIVIENDAS PARA FINES DEL ENTE PÚBLICO	2,450,000.00	0.00	0.00	0.00	2,450,000.00	0.00
EDIFICIOS NO HABITACIONALES	9,400,012.23	0.00	0.00	0.00	9,400,012.23	0.00
UNIDADES DEPORTIVAS, PARQUES Y JARDINES	9,411,351.63	0.00	0.00	0.00	9,411,351.63	0.00
ESTACIONAMIENTOS Y APARCADEROS	0.00	11,339.40	0.00	0.00	0.00	11,339.40
CONSTRUCCIONES EN PROCESO EN BIENES DE DOMINIO PÚBLICO	119,105,926.12	0.00	0.00	0.00	119,105,926.12	0.00
EDIFICACIÓN HABITACIONAL EN PROCESO	9,716,103.46	0.00	0.00	0.00	9,716,103.46	0.00
AMPLIACION DE VIVIENDA	9,716,103.46	0.00	0.00	0.00	9,716,103.46	0.00
EDIFICACIÓN NO HABITACIONAL EN PROCESO	17,878,414.85	0.00	0.00	0.00	17,878,414.85	0.00
UNIDADES DEPORTIVAS, PARQUES Y JARDINES	10,340,057.19	0.00	0.00	0.00	10,340,057.19	0.00
EDIFICIOS PARA RECREACIÓN, ESPECTACULOS Y DE CONVIVENCIA SOCIAL EN ESPACIOS PÚBLICOS	7,538,357.66	0.00	0.00	0.00	7,538,357.66	0.00
CONSTRUCCIÓN DE OBRAS PARA EL ABASTECIMIENTO DE AGUA, PETRÓLEO, GAS, ELECTRICIDAD Y TELECOMUNICACIONES EN PROCESO	13,151,450.27	0.00	0.00	0.00	13,151,450.27	0.00
CONSTRUCCIÓN DE OBRAS PARA EL ABASTECIMIENTO DE AGUA	13,151,450.27	0.00	0.00	0.00	13,151,450.27	0.00
DIVISIÓN DE TERRENOS Y CONSTRUCCIÓN DE OBRAS DE URBANIZACIÓN EN PROCESO	68,844,610.64	0.00	0.00	0.00	68,844,610.64	0.00
CONSTRUCCIÓN DE BARDAS PERIMETRALES PARA LA DIVISIÓN DE TERRENOS	131,652.17	0.00	0.00	0.00	131,652.17	0.00

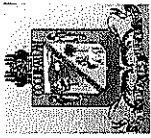

MUNICIPIO DE COQUIMATLAN, COL.
Sistema Integral de Contabilidad Gubernamental
ANÁLISIS DE SALDOS CONTABLES
DEL 1 DE ENERO AL 31 DE ENERO DE 2021

Descripción	Saldo Anterior		Movimientos		Saldo Actual	
	Debe	Haber	Debe	Haber	Debe	Haber
CONSTRUCCIÓN DE OBRAS DE VIALIDADES	912,739.19	0.00	0.00	0.00	912,739.19	0.00
CONSTRUCCIÓN DE OBRAS DE DRENAJE Y ALCANTARILLADO	12,034,126.94	0.00	0.00	0.00	12,034,126.94	0.00
CONSTRUCCIÓN DE OBRAS DE BANQUETAS, RAMPAS Y MACHUELOS	1,026,741.91	0.00	0.00	0.00	1,026,741.91	0.00
CONSTRUCCIÓN DE OBRAS DE ALUMBRADO PÚBLICO	10,630,512.30	0.00	0.00	0.00	10,630,512.30	0.00
CONSTRUCCIÓN DE OBRAS DE PASOS PEATONALES, PUENTES Y SIMILARES	2,582,683.86	0.00	0.00	0.00	2,582,683.86	0.00
CONSTRUCCIÓN DE OTRAS OBRAS DE URBANIZACIÓN	41,526,154.27	0.00	0.00	0.00	41,526,154.27	0.00
CONSTRUCCIÓN DE VÍAS DE COMUNICACIÓN EN PROCESO	449,124.14	0.00	0.00	0.00	449,124.14	0.00
CONSTRUCCIÓN DE CAMINOS RURALES	449,124.14	0.00	0.00	0.00	449,124.14	0.00
OTRAS CONSTRUCCIONES DE INGENIERÍA CIVIL U OBRA PESADA EN PROCESO	7,410,135.56	0.00	0.00	0.00	7,410,135.56	0.00
OTRAS CONSTRUCCIONES EN PROCESO	7,410,135.56	0.00	0.00	0.00	7,410,135.56	0.00
INSTALACIONES Y EQUIPAMIENTO EN CONSTRUCCIONES EN PROCESO	567,401.82	0.00	0.00	0.00	567,401.82	0.00
VIVIENDAS EN ZONAS MARGINADAS	349,999.84	0.00	0.00	0.00	349,999.84	0.00
CONSTRUCCIÓN DE OBRAS DE ALUMBRADO PÚBLICO	217,401.98	0.00	0.00	0.00	217,401.98	0.00
TRABAJOS DE ACABADOS EN EDIFICACIONES Y OTROS TRABAJOS ESPECIALIZADOS EN PROCESO	1,088,685.38	0.00	0.00	0.00	1,088,685.38	0.00
CONSTRUCCIÓN DE OTRAS OBRAS DE URBANIZACIÓN	1,088,685.38	0.00	0.00	0.00	1,088,685.38	0.00
CONSTRUCCIONES EN PROCESO EN BIENES PROPIOS DIVISIÓN DE TERRENOS Y CONSTRUCCIÓN DE OBRAS DE URBANIZACIÓN EN PROCESO	14,190,162.21	0.00	0.00	0.00	14,190,162.21	0.00
CONSTRUCCIÓN DE OBRAS DE ALUMBRADO PÚBLICO	102,416.12	0.00	0.00	0.00	102,416.12	0.00
CONSTRUCCIÓN DE OTRAS OBRAS DE URBANIZACIÓN	346,069.18	0.00	0.00	0.00	346,069.18	0.00
INSTALACIONES Y EQUIPAMIENTO EN CONSTRUCCIONES EN PROCESO	200,395.00	0.00	0.00	0.00	200,395.00	0.00
EDIFICIOS PARA OFICINAS ADMINISTRATIVAS Y DE SERVICIOS AL PÚBLICO	200,395.00	0.00	0.00	0.00	200,395.00	0.00
TRABAJOS DE ACABADOS EN EDIFICACIONES Y OTROS TRABAJOS ESPECIALIZADOS EN PROCESO	13,541,281.91	0.00	0.00	0.00	13,541,281.91	0.00
CONSTRUCCIÓN DE OTRAS OBRAS DE URBANIZACIÓN	13,541,281.91	0.00	0.00	0.00	13,541,281.91	0.00
BIENES MUEBLES	15,535,681.13	0.00	0.00	0.00	15,535,681.13	0.00
MOBILIARIO Y EQUIPO DE ADMINISTRACIÓN	13,280,067.67	0.00	0.00	0.00	13,280,067.67	0.00
MUEBLES DE OFICINA Y ESTANTERÍA	39,510.01	0.00	0.00	0.00	39,510.01	0.00
EQUIPO DE CÓMPUTO Y DE TECNOLOGÍAS DE LA INFORMACIÓN	77,608.64	0.00	0.00	0.00	77,608.64	0.00

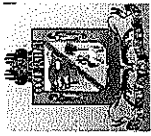

MUNICIPIO DE COQUIMATLAN, COL.
Sistema Integral de Contabilidad Gubernamental
ANALISIS DE SALDOS CONTABLES
DEL 1 DE ENERO AL 31 DE ENERO DE 2021

Descripción	Saldo Anterior		Movimientos		Saldo Actual	
	Debe	Haber	Debe	Haber	Debe	Haber
OTROS MOBILIARIOS Y EQUIPOS DE ADMINISTRACIÓN	1,509,829.79	0.00	0.00	0.00	1,509,829.79	0.00
BIENES DE INVENTARIO SALDOS INICIALES	9,727,501.22	0.00	0.00	0.00	9,727,501.22	0.00
12 ESCRITORIOS DE 1.2 X .60 X .75 (9 CEREZO Y 3 CHOCOLATES)	17,956.80	0.00	0.00	0.00	17,956.80	0.00
8 MESAS PARA COMPUTADORAS DE .6 X .40 X 75 COLOR CEREZO	5,382.40	0.00	0.00	0.00	5,382.40	0.00
7 MESAS PAR AIMPRESORAS DE .6 X .40 X .75 COLOR NEGRO	4,790.80	0.00	0.00	0.00	4,790.80	0.00
3 ARCHIVEROS DE 3 GAVETAS COLOR CEREZO CON NEGRO	8,630.40	0.00	0.00	0.00	8,630.40	0.00
37 SILLAS DE VISTA COLOR CAFE NEGRO BITONADO	11,803.00	0.00	0.00	0.00	11,803.00	0.00
12 SILLAS SECRETARIALES CON BRAZO COLOR NEGRO	13,858.75	0.00	0.00	0.00	13,858.75	0.00
12 SILLON SEMI EJECUTIVO COLOR NEGRO	14,343.17	0.00	0.00	0.00	14,343.17	0.00
6 CONJUNTO DANES COLOR CHOCOLATE	79,448.40	0.00	0.00	0.00	79,448.40	0.00
1 MOSTRADOR DE 2.4 X .60 X 1.10 COLOR CHOCOLATE	8,676.80	0.00	0.00	0.00	8,676.80	0.00
1 CAJONERA TRIPLE COLOR CHOCOLATE	1,496.40	0.00	0.00	0.00	1,496.40	0.00
2 MODULOS EN I DE 1.40 X 1.60 X .60 X .45 X .75 COLOR CEREZO	2,934.80	0.00	0.00	0.00	2,934.80	0.00
2 LATERALES CON CAJONERAS COLOR CEREZO CON NEGRO	2,760.80	0.00	0.00	0.00	2,760.80	0.00
1 LIBRERO DE .86 X .40 X 1.90	3,306.00	0.00	0.00	0.00	3,306.00	0.00
1 MODULO DE 2.00 X 2.00 X 1.60 X .40 X .75 COLOR CEREZO CON NEGRO	6,820.80	0.00	0.00	0.00	6,820.80	0.00
2 LIBREROS DE 1.00 X .40 X 1.20 CON PUERTAS COLOR CEREZO/NEGRO	8,584.00	0.00	0.00	0.00	8,584.00	0.00
3 LIBRESOS DE 2.40X.40X1.14 CON ENTREPAÑOS Y PUESTAS	16,356.00	0.00	0.00	0.00	16,356.00	0.00
1 LIBRESO DE 2.40 X .40 X .86 CON ENTREPAÑOS Y PUESTAS	4,616.80	0.00	0.00	0.00	4,616.80	0.00
1 MODULO DE RECEPCION DE 7.40X.60X1.10 CON REPISA	11,414.40	0.00	0.00	0.00	11,414.40	0.00
5 PORTA TECLADO DESLIZABLE COLOR CEREZO CON NEGRO	1,682.00	0.00	0.00	0.00	1,682.00	0.00
5 PORTA CPU MOVILCOLOR CEREZO CON NEGRO	1,566.00	0.00	0.00	0.00	1,566.00	0.00
5 CAJONERA UN CAJON LAPICERO Y UNO DE ARCHIVO	3,648.20	0.00	0.00	0.00	3,648.20	0.00
1 MEZA PARA IMPRESORA DE 1.00X.50X.75 CEREZO CON NEGRO	1,148.40	0.00	0.00	0.00	1,148.40	0.00
1 MESA DE JUNATS DE 1.60X.80X.75 COLOR CHOCOLATE	1,728.40	0.00	0.00	0.00	1,728.40	0.00

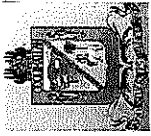

MUNICIPIO DE COQUIMATLAN, COL.
Sistema Integral de Contabilidad Gubernamental
ANALISIS DE SALDOS CONTABLES
DEL 1 DE ENERO AL 31 DE ENERO DE 2021

Descripción	Saldo Anterior		Movimientos		Saldo Actual	
	Debe	Haber	Debe	Haber	Debe	Haber
1 LIBRERO DE 1.40X.40X2.00 CON PUERTAS COLOR CHOCOLATE	9,744.00	0.00	0.00	0.00	9,744.00	0.00
1 LIBRERO DE 1.70X.40X2 CON PUERTAS COLOR CHOCOLATE	8,584.00	0.00	0.00	0.00	8,584.00	0.00
6 SILLAS DE VISTA COLOR CAFE NEGRO BITONADO	3,062.40	0.00	0.00	0.00	3,062.40	0.00
1 MESA DE CENTRO DE .80X.40X.55 COLOR CHOCOLATE	719.20	0.00	0.00	0.00	719.20	0.00
10 SILLONES CH-100 COLOR NEGRO CROMADOS	33,524.00	0.00	0.00	0.00	33,524.00	0.00
1 SILLON OHE-205 CROMADO COLOR NEGRO	6,262.84	0.00	0.00	0.00	6,262.84	0.00
1 MESA DE JUNATS EN FORMA DE U DE 5.00X.60X.75	11,576.80	0.00	0.00	0.00	11,576.80	0.00
2 LIBREROS DE .65X.40X.90 CON PUERTAS COLOR CHOCOLATE	14,414.16	0.00	0.00	0.00	14,414.16	0.00
1 ESCRITORIO DE 2.40X.80X.75 CON CAJONERA Y LATERAL CON CAJONERA	18,700.94	0.00	0.00	0.00	18,700.94	0.00
1 MESA DE CENTRO CON CRISTAL DE .80X.40X.55 COLOR CHOCOLATE	1,532.86	0.00	0.00	0.00	1,532.86	0.00
2 MESA ESQUINERA DE 60X60 CON CRISTAL COLOR CHOCOLATE	2,737.60	0.00	0.00	0.00	2,737.60	0.00
1 GAVETA COLGANTE DE 1.00X.40X.40 COLOR CEREO CON NEGRO	2,030.00	0.00	0.00	0.00	2,030.00	0.00
1 MUEBLE PARA RED DE .86X.40X1.80 CON PATAS COLOR CREZO	4,292.00	0.00	0.00	0.00	4,292.00	0.00
1 ESCRITORIO DE 1.50X.60X.75 CON LATERAL DE 1.10X.45X.75 Y LIBRERO	6,878.80	0.00	0.00	0.00	6,878.80	0.00
3 CUBIERTAS DE ESCRITORIO DE 1.80X.75 DE 28 MM COLOR CHOCOLATE	3,584.40	0.00	0.00	0.00	3,584.40	0.00
3 PUENTES DE .90X.40 CON PORTA TECLADO	3,375.60	0.00	0.00	0.00	3,375.60	0.00
1 GAVETA COLGANTE DE 1.20X.40X.40 CONTRES PUERTAS	1,914.00	0.00	0.00	0.00	1,914.00	0.00
1 LIBRERO DE 1.10X.40X1.82 CON PUERTAS COLOR CHOCOLATE	4,628.40	0.00	0.00	0.00	4,628.40	0.00
1 MESA DE .70X.40X.72 CON ENTREPAÑO Y RODAJAS	800.40	0.00	0.00	0.00	800.40	0.00
1 MESA DE .70X.40X.75 CON ENTREPAÑOS Y NIVELADORES	754.00	0.00	0.00	0.00	754.00	0.00
1 MUEBLE TIPO GAVETA PARA COCINETA DE 1.76X.40X.60 CON PUERTAS COLOR CHOCOLATE	2,894.20	0.00	0.00	0.00	2,894.20	0.00
1 MUEBLE APARENTE DE 2.05X.60X.83 PARA COCINETA COLOR CHOCOLATE	2,424.40	0.00	0.00	0.00	2,424.40	0.00
1 MUEBLE TIPO GAVETA COLGANTE DE 1.47X.63X.60 CON PUERTAS COLOR CHOCOLATE	4,123.80	0.00	0.00	0.00	4,123.80	0.00

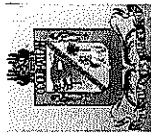

MUNICIPIO DE COQUIMATLAN, COL.
Sistema Integral de Contabilidad Gubernamental
ANALISIS DE SALDOS CONTABLES
DEL 1 DE ENERO AL 31 DE ENERO DE 2021

Descripción	Saldo Anterior		Movimientos		Saldo Actual	
	Debe	Haber	Debe	Haber	Debe	Haber
1 MUEBLE APARENTE DE 1.47X.63X93 CON PUERTAS COLOR CHOCOLATE	3,027.60	0.00	0.00	0.00	3,027.60	0.00
1 NICHOPARA BANDERA DE TRES NIVELES COLOR CHOCOLATE	2,668.00	0.00	0.00	0.00	2,668.00	0.00
1 MESA DE CENTRO DE .80X.80 CON CRISTAL COLOR CHOCOLATE	2,367.56	0.00	0.00	0.00	2,367.56	0.00
1 CUBIERTA DE CRISTAL DE 1.90X.80	807.36	0.00	0.00	0.00	807.36	0.00
1 CUBIERTA DE CRISTAL DE 1.55X.40	330.60	0.00	0.00	0.00	330.60	0.00
1 CUBIERTA DE CRISTAL DE 2.10X.40	451.22	0.00	0.00	0.00	451.22	0.00
1 STAND DE PASTICO CORRUGADO 100% POLIPROPILENO	3,543.80	0.00	0.00	0.00	3,543.80	0.00
1 SALA MOD MANCHESTER 3-2-1	9,350.00	0.00	0.00	0.00	9,350.00	0.00
1 RP-8010-IV SILLON ELEC. RESP. ALTO INORY MEC KNEE-TIL	6,495.77	0.00	0.00	0.00	6,495.77	0.00
2 OHV-54 SILLON DE VISTA CALEA IVORY	3,245.68	0.00	0.00	0.00	3,245.68	0.00
2 PODADORAS MURRAY 6.5HP BOLSA 22 LL 44	11,999.99	0.00	0.00	0.00	11,999.99	0.00
1 IMPRESORA MULTIFUNCIONAL HP F3050	1,200.00	0.00	0.00	0.00	1,200.00	0.00
1 ESTUFA ACROS MOD AFT1800T	4,593.01	0.00	0.00	0.00	4,593.01	0.00
1 BASCULA CON ESTIRAMIENTO CAMRY	4,749.97	0.00	0.00	0.00	4,749.97	0.00
13 BASCULA DE PUIISO SENCILLA CAMRY	8,840.05	0.00	0.00	0.00	8,840.05	0.00
2 SET BAUNOMENTRO CON ESTETOSCOPIO DUPLEX LUMED	1,409.99	0.00	0.00	0.00	1,409.99	0.00
13 RADIOGRABADORA SONY MOD.CFD-RG880CP	51,350.11	0.00	0.00	0.00	51,350.11	0.00
1 REPRODUCTOR DE VIDEO SONY XGA VPL-EX100	7,500.00	0.00	0.00	0.00	7,500.00	0.00
1 LAPTOP SONY VPCYB35AL/S,PLATA	7,769.99	0.00	0.00	0.00	7,769.99	0.00
1 CAMARA DIGITAL SONY W570	9,928.95	0.00	0.00	0.00	9,928.95	0.00
1 MESA DE MAYO,CROMADA.DE 1.20X80MTS.	3,364.00	0.00	0.00	0.00	3,364.00	0.00
1 PORTAFOLIO PARA LA COMPUTADORA SONY VPCEK20ALW BLANCA	710.00	0.00	0.00	0.00	710.00	0.00
1 MEMORIA USB KINGSTON 16 GB	350.00	0.00	0.00	0.00	350.00	0.00
1 MEMORIA DE 16 GB SD PARA CAMARA SONY MOD.DSCW570	700.00	0.00	0.00	0.00	700.00	0.00
1 BOCINAS PARA COMPUTADORA ACTEK SERIE 370	600.00	0.00	0.00	0.00	600.00	0.00
1 LECTOR DE MEMORIA CON ENTRADA ESB	150.00	0.00	0.00	0.00	150.00	0.00
3 LIQUADORA PROCTOR SILEX MOD. 53171R 3 VEL	2,367.06	0.00	0.00	0.00	2,367.06	0.00
4 VAPORERAS DE ACERO VASCONIA	2,640.02	0.00	0.00	0.00	2,640.02	0.00
5 CUCHARON PARA AGUA VASCONIA	399.91	0.00	0.00	0.00	399.91	0.00
1 SILLA SECRETARIAL MOD-E-20 NEGRO	785.00	0.00	0.00	0.00	785.00	0.00

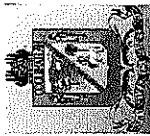

MUNICIPIO DE COQUIMATLAN, COL.
 Sistema Integral de Contabilidad Gubernamental
ANALISIS DE SALDOS CONTABLES
DEL 1 DE ENERO AL 31 DE ENERO DE 2021

Descripción	Saldo Anterior		Movimientos		Saldo Actual	
	Debe	Haber	Debe	Haber	Debe	Haber
3 SILLAS SECRETARIALES COLOR VINO	1,397.25	0.00	0.00	0.00	1,397.25	0.00
2 SILLAS SECRETARIALES ERGONOMICO	1,999.85	0.00	0.00	0.00	1,999.85	0.00
2 SILLA JIFA DE VISITANTE	598.00	0.00	0.00	0.00	598.00	0.00
ESCALERA EXTENSION 494-28ESC.8.54 MTS.	2,116.00	0.00	0.00	0.00	2,116.00	0.00
8 COMPUTADORAS MARCA HP MS230LA 2GB	87,447.02	0.00	0.00	0.00	87,447.02	0.00
PORTATIL EEE PC 1001PXD-EM17	4,599.99	0.00	0.00	0.00	4,599.99	0.00
CAMARA CLEAR SHORT 30	247.02	0.00	0.00	0.00	247.02	0.00
PORTACAMARA	25.00	0.00	0.00	0.00	25.00	0.00
MOTOBOMBA CENTRIFUGA HORIZONTAL MARCA EVANS MODELO 4HME0200A	3,880.00	0.00	0.00	0.00	3,880.00	0.00
AIRE ACONDICIONADO TIPO MINI SPLIT	48,394.04	0.00	0.00	0.00	48,394.04	0.00
GATO DE PATIN 3 TONELADAS TORIN	2,400.00	0.00	0.00	0.00	2,400.00	0.00
EQUIPO KENWOOD MODELO TX 2302K, VHF , 16 CANALES, 5 WATTS	8,725.21	0.00	0.00	0.00	8,725.21	0.00
MOTOBOMBA 1" KOSHIN 1.5 HP	4,200.00	0.00	0.00	0.00	4,200.00	0.00
DESBROZADORA HUSQVARNA MODELO 345FR 45.7 CC	69,045.01	0.00	0.00	0.00	69,045.01	0.00
PODADORA MTD 6.25 HP 21 CON BOLSA 3 EN 1	5,999.99	0.00	0.00	0.00	5,999.99	0.00
TRACTOR HUSQVARNA 23HP KOHLER 46	54,900.00	0.00	0.00	0.00	54,900.00	0.00
RADIO KENWOOD TK2302 S-B102888	5,800.00	0.00	0.00	0.00	5,800.00	0.00
TELEFONO UNILINEA KY TS 5500	930.00	0.00	0.00	0.00	930.00	0.00
VEHICULO TOYOTA HILUX DOB. CAB SR MODELO 2014 (3)	746,068.98	0.00	0.00	0.00	746,068.98	0.00
SEIS COMPUTADORAS ARMADAS	65,417.04	0.00	0.00	0.00	65,417.04	0.00
DOS MULTIFUNCIONAL LASER BROTHER MFC-8710DW	12,191.60	0.00	0.00	0.00	12,191.60	0.00
IMPRESORA EPSON L 120	2,290.00	0.00	0.00	0.00	2,290.00	0.00
LAP TOP BUNDLE NAVI4	48,099.59	0.00	0.00	0.00	48,099.59	0.00
IMPRESORA HP DESIGNJET	87,114.46	0.00	0.00	0.00	87,114.46	0.00
REGULADOR DE VOLTAJE 300	1,450.00	0.00	0.00	0.00	1,450.00	0.00
NO BREAK SMART BIT	8,004.00	0.00	0.00	0.00	8,004.00	0.00
1 EQUIPO DE COMPUTO PORCESADOR INTEL 21.5 P	8,305.00	0.00	0.00	0.00	8,305.00	0.00
2 EQUIPO DE COMPUTO PROCESADOR INTEL 23 PL	19,540.00	0.00	0.00	0.00	19,540.00	0.00
8 EQUIPO COMPUTO PROCESADOR INTEL 21.5 P	74,800.00	0.00	0.00	0.00	74,800.00	0.00
1 EQUIPO DE COMPUTO PROCESADOR 15 4460	14,425.00	0.00	0.00	0.00	14,425.00	0.00
MOBILIARIO Y EQUIPO EDUCACIONAL Y RECREATIVO	963,788.00	0.00	0.00	0.00	963,788.00	0.00
OTRO MOBILIARIO Y EQUIPO EDUCACIONAL Y RECREATIVO	963,788.00	0.00	0.00	0.00	963,788.00	0.00
EQUIPO DE DEFENSA Y SEGURIDAD	1,291,825.46	0.00	0.00	0.00	1,291,825.46	0.00

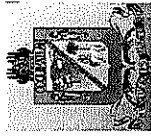

MUNICIPIO DE COQUIMATLAN, COL.
Sistema Integral de Contabilidad Gubernamental
ANÁLISIS DE SALDOS CONTABLES
DEL 1 DE ENERO AL 31 DE ENERO DE 2021

Descripción	Saldo Anterior		Movimientos		Saldo Actual	
	Debe	Haber	Debe	Haber	Debe	Haber
OTROS BIENES MUEBLES PARA LA DEFENSA Y SEGURIDAD	1,291,825.46	0.00	0.00	0.00	1,291,825.46	0.00
ACTIVOS DIFERIDOS	699,254.88	0.00	0.00	0.00	699,254.88	0.00
ESTUDIOS, FORMULACIÓN Y EVALUACIÓN DE PROYECTOS	699,254.88	0.00	0.00	0.00	699,254.88	0.00
ESTUDIOS, FORMULACIÓN Y EVALUACIÓN DE PROYECTOS ESTRATEGICOS	699,254.88	0.00	0.00	0.00	699,254.88	0.00
PASIVO	0.00	63,456,328.21	10,417,438.04	6,947,091.22	0.00	59,985,981.39
PASIVO CIRCULANTE	0.00	55,719,230.54	10,417,438.04	6,947,091.22	0.00	52,248,883.72
CUENTAS POR PAGAR A CORTO PLAZO	0.00	47,653,543.54	10,360,902.24	6,947,091.22	0.00	44,239,732.52
SERVICIOS PERSONALES POR PAGAR A CORTO PLAZO	0.00	10,117,686.05	4,402,454.36	4,034,117.08	0.00	9,749,348.77
POR EL DEVENGO DE LA NÓMINA DEL PERSONAL DE CARÁCTER PERMANENTE	0.00	8,921,782.71	3,376,078.01	3,370,869.95	0.00	8,916,574.65
PERSONAL DE BASE SINDICALIZADO	0.00	140,823.35	145,018.24	145,018.24	0.00	140,823.35
PERSONAL DE BASE	2,485.21	0.00	3,710.69	3,710.69	2,485.21	0.00
PERSONAL DE CONFIANZA Y FUNCIONARIOS	0.00	2,058,196.63	77,019.37	71,811.31	0.00	2,052,988.57
DIETAS DEL CABILDO	0.00	94,369.97	0.00	0.00	0.00	94,369.97
OTROS SERVICIOS PERSONALES PERMANENTES	0.00	32,492.24	0.00	0.00	0.00	32,492.24
CUENTA CONTABLE DE PROVISIONAMIENTOS DE NOMINAS	0.00	6,598,385.73	3,150,329.71	3,150,329.71	0.00	6,598,385.73
POR EL DEVENGO DE LA NÓMINA DEL PERSONAL DE CARÁCTER EVENTUAL, DISTINTO A OBRA PÚBLICA	0.00	91,008.21	0.00	0.00	0.00	91,008.21
PERSONAL DE CONTRATO POR TIEMPO DETERMINADO	0.00	91,008.21	0.00	0.00	0.00	91,008.21
POR EL DEVENGO DE CUOTAS Y APORTACIONES PATRONALES	0.00	1,104,895.13	1,026,376.35	663,247.13	0.00	741,765.91
POR LAS CUOTAS Y APORTACIONES A LA DIRECCIÓN DE PENSIONES CIVILES DEL ESTADO	0.00	1,104,895.13	1,026,376.35	663,247.13	0.00	741,765.91
PROVEEDORES POR PAGAR A CORTO PLAZO	77,200.90	0.00	668,423.49	932,344.11	0.00	186,719.72
PROVEEDORES POR ADQUISICIÓN DE BIENES DE CONSUMO	0.00	1,386,807.44	66,910.57	67,578.45	0.00	1,387,475.52
FLORENCIO LARIOS GAYTAN S.A DE C.V.	0.00	193,136.00	0.00	0.00	0.00	193,136.00
OLIVARES DECENA MARIA EDELMIRA	0.00	175.00	0.00	0.00	0.00	175.00
MUNGUJA MANZO ANA MARIA	0.00	2,983.99	0.00	0.00	0.00	2,983.99
J. JESUS VALENCIA VALENCIA	0.00	4,121.80	0.00	0.00	0.00	4,121.80
MIRANDA PEREZ MARIA DEL SOCORRO	0.00	19,598.50	0.00	0.00	0.00	19,598.50

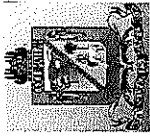

MUNICIPIO DE COQUIMATLAN, COL.
Sistema Integral de Contabilidad Gubernamental
ANALISIS DE SALDOS CONTABLES
DEL 1 DE ENERO AL 31 DE ENERO DE 2021

Descripción	Saldo Anterior		Movimientos		Saldo Actual	
	Debe	Haber	Debe	Haber	Debe	Haber
JOSE ANGEL ALVAREZ GIL	0.00	12,147.50	0.00	0.00	0.00	12,147.50
ALICIA SANCHEZ ESPINOZA	0.00	1,800.00	0.00	0.00	0.00	1,800.00
COMERCIALIZADORA GURO 3H S.A. DE C.V.	0.00	1,072.96	0.00	0.00	0.00	1,072.96
RIOS BEAS ELOISA	0.00	1,028.50	0.00	0.00	0.00	1,028.50
ZAMORA OSORIO MARIBEL	0.00	12,821.03	0.00	0.00	0.00	12,821.03
LORENA GUADALUPE AGUILAR ZAMORA	0.00	8,500.00	0.00	0.00	0.00	8,500.00
GRUPO DE TRABAJO NO.2 EJIDO FERNANDEZ	0.00	27,469.43	0.00	0.00	0.00	27,469.43
OSCAR MUÑOZ SERRANO	25,078.73	0.00	0.00	0.00	25,078.73	0.00
ROCHA RAMIREZ HERMES	0.00	50.00	0.00	0.00	0.00	50.00
LAURA ALEJANDRA NATERA GONZALEZ	0.00	1,420.01	0.00	0.00	0.00	1,420.01
AHUMADA VIZCAINO SALVADOR	0.00	1,020.29	0.00	0.00	0.00	1,020.29
SERRANO AMEZCUA MARTIN	0.00	14,674.00	0.00	0.00	0.00	14,674.00
SAMUEL SALAZAR FUENTES	0.00	10,115.25	0.00	0.00	0.00	10,115.25
MOISES AGUILAR RAMIREZ	5,000.00	0.00	0.00	0.00	5,000.00	0.00
MA. IRMA LEON BALTARAR	0.00	3,300.00	0.00	0.00	0.00	3,300.00
PIMSA PUBLICIDAD, S.A. DE C.V.	0.00	391.50	0.00	0.00	0.00	391.50
J. TOMAS GUTIERREZ ALVARADO	7,979.00	0.00	0.00	0.00	7,979.00	0.00
JARDIN HUSQVARNA Y AGRICOLA DE COLIMA S.A DE C.V.	0.00	15,530.04	0.00	0.00	0.00	15,530.04
BENAVIDES CARDENAS EMMA	0.00	1,579.00	0.00	0.00	0.00	1,579.00
GUTIERREZ CHAM LUIS	0.00	3,500.00	0.00	0.00	0.00	3,500.00
CONSTRUCTORA SANTA RITA	0.00	50,000.00	0.00	0.00	0.00	50,000.00
MARISELA BARBOSA MICHEL	0.00	2,500.00	0.00	0.00	0.00	2,500.00
INGENIERIA EN SOFTWARE S.A DE C.V.	0.00	25,626.20	0.00	0.00	0.00	25,626.20
OTONIEL SOSA SOTO	0.00	6,586.84	0.00	0.00	0.00	6,586.84
OMETEOTL LEON URIBE CASTILLO	0.00	325,078.40	0.00	0.00	0.00	325,078.40
ANA ISABEL SANCHEZ GARCIA	0.00	2,958.00	0.00	0.00	0.00	2,958.00
ELVA AYDEE SANDOVAL HERNANDEZ	0.00	0.10	0.00	0.00	0.00	0.10
ANDRES VARGAS CRUZ	0.00	34,484.48	0.00	0.00	0.00	34,484.48
CATARINO RODRIGUEZ TRUJILLO	0.00	4,396.40	0.00	0.00	0.00	4,396.40
LUIS ALFREDO RODRIGUEZ GARCIA	0.00	7,656.00	0.00	0.00	0.00	7,656.00
JACQUELINE DELGADO RAMIREZ	0.00	1,679.00	0.00	0.00	0.00	1,679.00
JORGE ENRIQUE RINCON AGUILAR	0.00	5,325.00	0.00	0.00	0.00	5,325.00
MARIA LUISA ESPINOSA CONTRERAS	0.00	1,300.00	0.00	0.00	0.00	1,300.00
ADOLFO MENDOZA MARTINEZ	0.00	1,154.20	0.00	0.00	0.00	1,154.20
VICTORIA CONTRERAS TAPIA	0.00	44,723.77	0.00	0.00	0.00	44,723.77
MARYCRUZ AVIÑA NUÑEZ	0.00	3,654.00	0.00	0.00	0.00	3,654.00

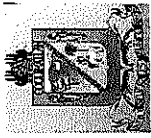

MUNICIPIO DE COQUIMATLAN, COL.
Sistema Integral de Contabilidad Gubernamental
ANALISIS DE SALDOS CONTABLES
DEL 1 DE ENERO AL 31 DE ENERO DE 2021

Descripción	Saldo Anterior		Movimientos		Saldo Actual	
	Debe	Haber	Debe	Haber	Debe	Haber
SILVESTRE BERNAL PULIDO	18,500.00	0.00	0.00	0.00	18,500.00	0.00
RICARDO CEJA PEREZ	0.00	4,060.00	0.00	0.00	0.00	4,060.00
ROSA INES ROSALES GALVAN	0.00	5,573.80	0.00	0.00	0.00	5,573.80
HS COLIMA, S.A. DE C.V.	0.00	1,244.00	0.00	0.00	0.00	1,244.00
JOSE RUELAS CORTEZ	0.00	32,004.00	0.00	0.00	0.00	32,004.00
PROVEEDORA HOSPITALARIA DE COLIMA, S.A. DE C.V.	4,605.38	0.00	0.00	0.00	4,605.38	0.00
RENE GUTIERREZ MALDONADO	0.00	1,650.00	0.00	0.00	0.00	1,650.00
ALVA PAPELERIA, S.A. DE C.V.	0.00	7,050.48	0.00	0.00	0.00	7,050.48
JAVIER GONZALEZ CHAVEZ	0.00	128,581.20	0.00	0.00	0.00	128,581.20
SUPER KIOSKO S.A. DE C.V.	0.00	3,170.00	0.00	0.00	0.00	3,170.00
GRUPO GASOLINERO MINATITLAN COLIMA S.A. DE C.V.	0.00	356,388.02	0.00	0.00	0.00	356,388.02
CARLOS MUÑOZ DEL RÍO	0.00	44,999.86	0.00	0.00	0.00	44,999.86
OSCAR PEDROZA RODRIGUEZ	0.00	90.00	0.00	0.00	0.00	90.00
SINDICATO DE TRABAJADORES AL SERVICIOS DEL H. AYUNTAMIENTO CONSTITUCIONAL DE COQUIMATLAN, COL.	0.00	0.00	66,910.57	66,910.57	0.00	0.00
SERGIO MESINA CAMACHO	0.00	1,850.00	0.00	0.00	0.00	1,850.00
CONGREGACION MARIANA TRINITARIA PROGRAMA DE MARIANA TRINITARIA	0.00	117.00	0.00	0.00	0.00	117.00
GUSTAVO AVALOS VELAZQUEZ	0.00	7,635.00	0.00	0.00	0.00	7,635.00
KOKIMOTO SA DE CV	0.00	0.00	0.00	667.88	0.00	667.88
PROVEEDORES POR PRESTACIÓN DE SERVICIOS	0.00	4,673,524.57	601,512.92	864,765.66	0.00	4,936,777.31
COMISION FEDERAL DE ELECTRICIDAD	0.00	320,263.89	0.00	0.00	0.00	320,263.89
RADIOMOVIL DIPSA S.A DE C.V.	0.00	5,586.00	0.00	0.00	0.00	5,586.00
TELEFONOS DE MEXICO S.A.B. DE C.V.	0.00	26,224.00	0.00	0.00	0.00	26,224.00
COMUNICACIONES NEXTEL DE MEXICO S.A. DE C.V.	0.00	133,709.17	0.00	0.00	0.00	133,709.17
GAS MENGUC S.A. DE C.V.	0.00	10,173.08	3,747.92	3,747.92	0.00	10,173.08
CONTRERAS CARDENAS CHRISTIAN DIONISIO	0.00	4,685.15	0.00	0.00	0.00	4,685.15
CONSTRUCTORA VILLA DE COLIMA SA DE CV	0.00	23,281.20	0.00	0.00	0.00	23,281.20
ARIAS MERINO JOSE FILEMON	0.00	7,357.91	0.00	0.00	0.00	7,357.91
ARCILLA LABS S. DE R.L. MI.	0.00	80,417.82	0.00	0.00	0.00	80,417.82
ZERMEÑO RAMOS JOSE LUIS	0.00	0.01	0.00	0.00	0.00	0.01
CALIXTO SANDOVAL LOPEZ	0.00	214.00	0.00	0.00	0.00	214.00
ALVAREZ LOPEZ HECTOR MIGUEL	0.99	0.00	0.00	0.00	0.99	0.00
MORENO ORTIZ J. JESUS	0.00	5,837.00	0.00	0.00	0.00	5,837.00
MENDOZA FLORES BEATRIZ	0.00	5,124.00	0.00	2,227.20	0.00	7,351.20

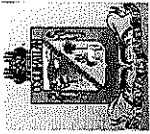

MUNICIPIO DE COQUIMATLAN, COL.
 Sistema Integral de Contabilidad Gubernamental
ANALISIS DE SALDOS CONTABLES
DEL 1 DE ENERO AL 31 DE ENERO DE 2021

Descripción	Saldo Anterior		Movimientos		Saldo Actual	
	Debe	Haber	Debe	Haber	Debe	Haber
TELEFONIA POR CABLE S.A. DE C.V.	0.00	44,711.02	0.00	15,184.00	0.00	59,895.02
EDITORIA DIARIO ECOS DE LA COSTA S.A. DE C.V.	0.00	1,794.50	0.00	0.00	0.00	1,794.50
EDITORIAL EL NOTICIERO DE MANZANILLO, S.A. DE C.V.	0.00	3,516.99	0.00	0.00	0.00	3,516.99
JOSE GUADALUPE PALACIOS GALVAN	0.00	30,361.14	0.00	0.00	0.00	30,361.14
MANUEL DUEÑAS GIL	0.14	0.00	0.00	0.00	0.14	0.00
HECTOR MANUEL DECENA MOLINA	0.00	3,560.00	0.00	0.00	0.00	3,560.00
OSCAR MUNGUJA CHAVEZ	0.00	180.00	0.00	0.00	0.00	180.00
INFONACOT	0.00	38,273.26	0.00	0.00	0.00	38,273.26
APLICACIONES Y SERVICIOS DE INFORMACION EMPRES SC	0.00	40,375.00	0.00	21,802.00	0.00	62,177.00
AD RADIAL DE OCCIDENTE S.A. DE C.V.	0.00	239,980.32	0.00	0.00	0.00	239,980.32
RUEDA IBARRA INOCENCIO	0.00	3,500.00	0.00	0.00	0.00	3,500.00
IMPULSORA PROMOBLEN S.A. DE C.V.	0.00	62,758.56	0.00	0.00	0.00	62,758.56
MARTINEZ MADRIGAL VERONICA	0.00	1,480.00	0.00	0.00	0.00	1,480.00
SEGUROS MONTERREY NEW YORK LIFE, S.A. DE C.V.	0.00	95,472.97	0.00	0.00	0.00	95,472.97
LEPE HERRERA JUSTINO MANUEL	0.00	242.35	0.00	0.00	0.00	242.35
PIZANO VILLALOBOS NORMA YOLANDA	0.00	2,433.00	0.00	0.00	0.00	2,433.00
AUTOMOTRIZ RANCAGUA SA DE CV	0.00	2,558.05	0.00	0.00	0.00	2,558.05
GUTIERREZ YAÑEZ LEOPOLDO	0.00	3,884.71	0.00	0.00	0.00	3,884.71
AYALA RODRIGUEZ MARIO	0.00	219,935.86	0.00	0.00	0.00	219,935.86
DAVILA CERDA CESAR ALEJANDRO	0.00	678.71	0.00	0.00	0.00	678.71
CREATIVIDAD DE OCCIDENTE S.A. DE C.V.	0.02	0.00	0.00	0.00	0.02	0.00
SEGURIZAP DE COLIMA, S. DE R.L. MI	0.00	14,822.48	0.00	0.00	0.00	14,822.48
ALVARADO TRILLO AMPARO	0.00	45,219.57	0.00	0.00	0.00	45,219.57
PLAYERAS Y CAMISAS DE COLIMA S. DE R.L. DE C.V.	0.00	191,606.66	0.00	0.00	0.00	191,606.66
ELECON SUMINISTROS, S.A. DE C.V.	0.00	16,531.15	0.00	0.00	0.00	16,531.15
JIMENEZ AUTOCAMIONES, S.A. DE C.V.	0.00	3,447.67	0.00	0.00	0.00	3,447.67
VEGA VEGA ERNESTO	0.00	4,050.72	0.00	0.00	0.00	4,050.72
ARNOLDO HERRERA RAMOS	0.00	146,006.40	0.00	0.00	0.00	146,006.40
SALVADOR ENRIQUE CHAVEZ GARCIA	0.00	522,862.98	0.00	0.00	0.00	522,862.98
COSMEN CONSTRUCCIONES S.A. DE C.V.	0.00	11,000.00	0.00	0.00	0.00	11,000.00
VICTOR HUGO VIRGEN CANO	0.00	17,479.00	0.00	0.00	0.00	17,479.00
ERNESTO RAMOS LOPEZ	0.00	10,348.01	0.00	0.00	0.00	10,348.01
STAR PUBLICIDAD E IMPRESION, S.A. DE C.V.	0.00	25,743.88	0.00	0.00	0.00	25,743.88
EMBOTELLADORA AGA, S.A. DE C.V.	0.00	3,455.04	0.00	0.00	0.00	3,455.04
PROMOLEVY S.A. DE C.V.	0.00	5,026.72	0.00	0.00	0.00	5,026.72

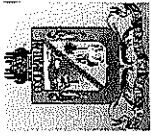

MUNICIPIO DE COQUIMATLAN, COL.
Sistema Integral de Contabilidad Gubernamental
ANALISIS DE SALDOS CONTABLES
DEL 1 DE ENERO AL 31 DE ENERO DE 2021

Descripción	Saldo Anterior		Movimientos		Saldo Actual	
	Debe	Haber	Debe	Haber	Debe	Haber
EDITORIA DIARIO DE COLIMA S.A. DE C.V.	0.00	2,787.37	0.00	0.00	0.00	2,787.37
DE LA MORA DE LA MORA EDUARDO ARTURO	0.00	18,765.52	0.00	0.00	0.00	18,765.52
GRUPO ARCE DE COLIMA, S.A. DE C.V.	0.00	61,851.17	0.00	0.00	0.00	61,851.17
SERRANO AHUMADA RAMON	0.00	6,000.00	0.00	0.00	0.00	6,000.00
LIBERATO MALDONADO RODRIGUEZ	0.00	3,502.00	0.00	0.00	0.00	3,502.00
MARIA TRINIDAD PRECIADO MEDRANO	0.00	5,690.75	0.00	0.00	0.00	5,690.75
OSCAR VALLE RUVALCABA	0.00	1,751.00	0.00	0.00	0.00	1,751.00
FOTO COLOR RAPIDO DE NAVOJOA, S.A. DE C.V.	0.00	3,316.98	0.00	0.00	0.00	3,316.98
ASOCIACION DE MUN. PANISTAS DEL EDO. DE COLIMA A.C	0.00	2,037.48	0.00	0.00	0.00	2,037.48
PARTIDO ACCION NACIONAL	0.00	2,633.46	0.00	0.00	0.00	2,633.46
SUPER LLANTAS COLIMAN S.A. DE C.V.	0.00	9,364.66	0.00	0.00	0.00	9,364.66
VELAZQUEZ MERAZ EUSEBIO	0.00	960.00	0.00	0.00	0.00	960.00
HERRERA RINCON J. JESUS	0.00	1,478.01	0.00	0.00	0.00	1,478.01
COMPARAN SOTELO ISRAEL	0.00	9,600.00	0.00	0.00	0.00	9,600.00
CORONA QUIROZ ENRIQUE ISAAC	0.00	1,204.49	0.00	0.00	0.00	1,204.49
FELIPE HERRERA MORALES	0.00	8,625.00	0.00	0.00	0.00	8,625.00
PERIODICO EXCELSIOR SA DE CV	0.00	7,451.48	0.00	0.00	0.00	7,451.48
URIBE HERNANDEZ RODOLFO	0.00	4,830.00	0.00	0.00	0.00	4,830.00
PUBLICIDAD DE LA COSTA S.A. DE C.V.	0.00	1,500.34	0.00	0.00	0.00	1,500.34
SOSA SOTO OTONIEL	0.00	6,749.87	0.00	0.00	0.00	6,749.87
RUBEN CASTILLO ANGULO	0.00	400.00	0.00	0.00	0.00	400.00
MA. DEL CARMEN VEGA	0.00	650.00	0.00	0.00	0.00	650.00
MA. DE JESUS ANGELES ALVAREZ	0.00	50.00	0.00	0.00	0.00	50.00
HECTOR MANUEL NUÑEZ DUEÑAS	0.00	50.00	0.00	0.00	0.00	50.00
LAURA CECILIA CABALLEROS	0.00	2,000.00	0.00	0.00	0.00	2,000.00
SAMUEL MUÑOZ GUERRERO	0.00	100.00	0.00	0.00	0.00	100.00
JOSE JUAN ALVAREZ BARBOSA	0.00	40.81	0.00	0.00	0.00	40.81
FRANCISCO JAVIER SANCHEZ	0.00	130.81	0.00	0.00	0.00	130.81
FEDERICO RENTERIA GARCIA	0.00	50.00	0.00	0.00	0.00	50.00
JOSE LUJIS ESPINOZA	0.00	900.00	0.00	0.00	0.00	900.00
JESUS TIBURCIO ROMERO	0.00	50.00	0.00	0.00	0.00	50.00
ELVA CARRILLO ANDRADE	0.00	500.00	0.00	0.00	0.00	500.00
LORENA VILLASEÑOR BLANCO	0.00	100.00	0.00	0.00	0.00	100.00
OCHOA NEGRETE MA. DE JESUS	0.00	500.00	0.00	0.00	0.00	500.00
JUAN MANUEL ALVAREZ BARBOSA	0.00	20.00	0.00	0.00	0.00	20.00
ROSA EVELIA LARIOS NAVARRO	0.00	500.00	0.00	0.00	0.00	500.00

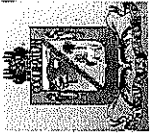

MUNICIPIO DE COQUIMATLAN, COL.
Sistema Integral de Contabilidad Gubernamental
ANALISIS DE SALDOS CONTABLES
DEL 1 DE ENERO AL 31 DE ENERO DE 2021

Descripción	Saldo Anterior		Movimientos		Saldo Actual	
	Debe	Haber	Debe	Haber	Debe	Haber
HERBERTO RUIZ ARAIZA	0.00	200.00	0.00	0.00	0.00	200.00
MARTIN ROSALES MEDINA	0.00	100.00	0.00	0.00	0.00	100.00
ALBERTO NUÑEZ PEREZ	0.00	3,000.00	0.00	0.00	0.00	3,000.00
NOEMI DIAZ TORRES	0.00	200.00	0.00	0.00	0.00	200.00
ISABEL LOPEZ CLAUDIO	0.00	300.00	0.00	0.00	0.00	300.00
MA. DE LA LUZ ORTEGA	0.00	158.00	0.00	0.00	0.00	158.00
JUANA LOPEZ REYES	0.00	1,700.00	0.00	0.00	0.00	1,700.00
JESUS RIVERA OLMOS	0.00	500.00	0.00	0.00	0.00	500.00
RUBEN CAMARENA	0.00	3,000.00	0.00	0.00	0.00	3,000.00
QUINTIN MEJA ESCORCIA	0.00	151.00	0.00	0.00	0.00	151.00
BRUNO MOJICA DECENA	0.00	100.00	0.00	0.00	0.00	100.00
ENRIQUE CASTILLO HERNANDEZ	0.00	500.00	0.00	0.00	0.00	500.00
LEOPOLDO CHAVEZ FLORES	0.00	100.00	0.00	0.00	0.00	100.00
MARIA DEL ROSARIO LARIOS ROSALES	0.00	100.00	0.00	0.00	0.00	100.00
SOFIA LUNA ALCARAZ	232.00	0.00	0.00	0.00	232.00	0.00
EFRAIN VAZQUEZ LARIOS	0.00	13,300.00	0.00	0.00	0.00	13,300.00
GEORGE MONTES AGUSTIN	0.00	10,000.00	0.00	0.00	0.00	10,000.00
C.B.T.I.S. NO. 157	0.00	65.00	0.00	0.00	0.00	65.00
CHAVIRA ARCEO JOSE HECTOR	0.00	557.00	0.00	0.00	0.00	557.00
OSCAR RAMIREZ CARRILLO	0.00	8,050.00	0.00	0.00	0.00	8,050.00
WILVERT ANTONIO MAGALLON	0.00	3,502.00	0.00	0.00	0.00	3,502.00
JOSE APOLINAR SANCHEZ	0.00	6,000.00	0.00	0.00	0.00	6,000.00
JORGE ROMAN RODRIGUEZ MORALES	0.00	1,200.00	0.00	0.00	0.00	1,200.00
MARTHA PATRICIA RODRIGUEZ AVALOS	0.00	1,740.00	0.00	0.00	0.00	1,740.00
SECRETARIA DE DESARROLLO SOCIAL	6,665.10	0.00	0.00	0.00	6,665.10	0.00
RAQUEL ESTRADA VARGAS	0.00	0.00	0.00	2,598.00	0.00	2,598.00
SOCIEDAD COOPERATIVA DE AUTOTRANSPORTE	0.00	8,700.00	0.00	0.00	0.00	8,700.00
COLIMA PUEBLO-JUAREZ, S.C.L.	0.00	11,136.45	0.00	0.00	0.00	11,136.45
MA. CONCEPCION MENDOZA ALVAREZ	0.00	22,216.20	0.00	0.00	0.00	22,216.20
GRACIELA MENDEZ VILLANUEVA	0.00	3,712.00	0.00	0.00	0.00	3,712.00
MARIA HERNANDEZ GONZALEZ	0.00	0.00	0.00	1,148.40	0.00	1,148.40
JOSE CARLOS VILLAREAL CARDENAS	0.00	2,099.83	0.00	0.00	0.00	2,099.83
LUIS GILBERTO PEREZ DE LEON ESPINOZA	0.00	3,520.00	0.00	0.00	0.00	3,520.00
MARIA CONCEPCION GOSCH MAASBERG	0.00	40,872.58	0.00	0.00	0.00	40,872.58
RAFAEL GARCIA GALINDO	0.00	2,570.00	0.00	0.00	0.00	2,570.00
SALVADOR FUENTES PEDROZA	0.00	11,600.00	0.00	0.00	0.00	11,600.00
MARIA TERESA CASTELLANOS REGALADO	0.00	0.00	0.00	0.00	0.00	0.00

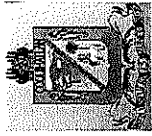

MUNICIPIO DE COQUIMATLAN, COL.
Sistema Integral de Contabilidad Gubernamental
ANALISIS DE SALDOS CONTABLES
DEL 1 DE ENERO AL 31 DE ENERO DE 2021

Descripción	Saldo Anterior		Movimientos		Saldo Actual	
	Debe	Haber	Debe	Haber	Debe	Haber
ANDRES MENDEZ FLORES	0.00	10,160.00	0.00	0.00	0.00	10,160.00
JAVIER ORTIZ LONDAIZ	0.00	5,364.00	0.00	0.00	0.00	5,364.00
NETZAHUALCOYOTL AMEZCUA RENTERIA	0.00	180,368.32	0.00	0.00	0.00	180,368.32
MIGUEL AVALOS VERDUZCO	0.00	8,216.00	0.00	0.00	0.00	8,216.00
MOLINA SANTOS ANA YOLANDA	0.00	777.20	0.00	0.00	0.00	777.20
OSCAR RIVERA PACHECO	0.00	11,600.00	0.00	0.00	0.00	11,600.00
GOBIERNO DEL ESTADO DE COLIMA	0.00	2,504.88	47,891.00	22,557.00	22,829.12	0.00
MA. CARMEN RAMIREZ BARRERA	0.00	52,500.00	0.00	0.00	0.00	52,500.00
PEDRO PUENTE PEREZ	0.00	2,099.60	0.00	0.00	0.00	2,099.60
SALVADOR PEREZ RAMOS	0.00	4,060.00	0.00	0.00	0.00	4,060.00
H. AYUNTAMIENTO DE COQUIMATLAN, COLIMA	730,000.00	0.00	0.00	0.00	730,000.00	0.00
RAFAEL MENDOZA GODINEZ	0.00	16,000.00	0.00	0.00	0.00	16,000.00
ANTONIO WALBERTO FLORES GARCIA	0.00	9,089.99	0.00	0.00	0.00	9,089.99
CERVEZAS CUAUHEMOC MOCTEZUMA, S.A DE C.V.	0.00	18,405.47	0.00	0.00	0.00	18,405.47
DARIO MORALES JIMENEZ	0.00	15,960.00	0.00	0.00	0.00	15,960.00
FIDELINA HERNANDEZ MAGAÑA	0.00	4,000.00	0.00	0.00	0.00	4,000.00
M. ELENA MICHEL FLORES	0.00	3,700.00	0.00	0.00	0.00	3,700.00
INTERMEDIA SYSTEM S.A. DE C.V.	0.00	28,600.00	0.00	0.00	0.00	28,600.00
LILIA GUADALUPE ESCOTO MAGAÑA	0.00	5,716.99	0.00	0.00	0.00	5,716.99
ABDON ROLON MACIEL	0.00	4,000.00	0.00	0.00	0.00	4,000.00
MAPFRE TEPEYAC, S.A.	0.00	15,986.65	0.00	0.00	0.00	15,986.65
MA. DEL ROSARIO GUERRERO MEJIA	0.00	580.00	0.00	0.00	0.00	580.00
JOSE ANTONIO REYES GODINEZ	0.00	36,303.38	0.00	0.00	0.00	36,303.38
JEVER RODRIGUEZ LLAMAS	0.00	690.00	0.00	0.00	0.00	690.00
LUIS FRANCISCO LOPEZ MONTAÑO	0.00	41,620.00	0.00	0.00	0.00	41,620.00
MARIA GUADALUPE ROMERO GUZMAN	0.00	4,420.00	0.00	0.00	0.00	4,420.00
PLASENCIA ACUEDUCTO SA DE CV	0.00	895.00	0.00	0.00	0.00	895.00
SEGUROS MAFRE TEPEYAC S.A.	0.00	79,683.70	0.00	0.00	0.00	79,683.70
MARCELINA FLORES VARGAS	0.00	5,500.00	0.00	0.00	0.00	5,500.00
LUIS JORGE ORTIZ PICHARDO	0.00	479.08	0.00	0.00	0.00	479.08
CASA GALLARDO, S.A. DE C.V.	0.00	13,677.56	0.00	0.00	0.00	13,677.56
CARLOS ENRIQUE MONTES MICHEL	0.00	4,950.00	0.00	0.00	0.00	4,950.00
JOSE FORTUNATO GONZALEZ SOLIS	0.00	6,194.40	0.00	0.00	0.00	6,194.40
ANGEL ALFARO MARTINEZ	0.00	4,710.20	0.00	0.00	0.00	4,710.20
MARIA GUADALUPE AGUILERA LARA	0.00	1,300.00	0.00	0.00	0.00	1,300.00
HENRRY GAUDENCIO TEMA GONZALEZ	0.00	5,380.00	0.00	0.00	0.00	5,380.00
SALVADOR CALVARIO RODRIGUEZ	0.00	208.80	0.00	0.00	0.00	208.80

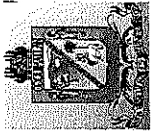

MUNICIPIO DE COQUIMATLAN, COL.
Sistema Integral de Contabilidad Gubernamental
ANALISIS DE SALDOS CONTABLES
DEL 1 DE ENERO AL 31 DE ENERO DE 2021

Descripción	Saldo Anterior		Movimientos		Saldo Actual	
	Debe	Haber	Debe	Haber	Debe	Haber
PROCOMEX COLIMA, S.A. DE C.V.	0.00	533.99	0.00	0.00	0.00	533.99
BLANCA LORENA LLAMAS CONTRERAS	0.00	4,703.05	0.00	0.00	0.00	4,703.05
MARIA DE LOURDES MATA RODRIGUEZ	0.00	1,450.00	0.00	0.00	0.00	1,450.00
GOBIERNO DEL ESTADO DE COLIMA	0.00	0.00	0.00	23,604.00	0.00	23,604.00
INFRA S.A. DE C.V.	0.00	440.92	0.00	0.00	0.00	440.92
YOLANDA MORENO RENTERIA	0.00	556.80	0.00	0.00	0.00	556.80
FRANCISCO JAVIER REA MINUTO	0.00	45,000.00	0.00	0.00	0.00	45,000.00
ARJA CONSULTORES, S.C.	0.00	71,066.98	0.00	0.00	0.00	71,066.98
AARON PEREZ ORTEGA	0.00	10,440.00	0.00	0.00	0.00	10,440.00
HORACIO NARANJO GARIBAY	0.00	33,060.00	0.00	0.00	0.00	33,060.00
LUIS RINCON AGUILAR	0.00	7,616.00	0.00	0.00	0.00	7,616.00
FERNANDO ORTIZ PEREZ	0.00	6,090.00	0.00	0.00	0.00	6,090.00
PEREZ DE LA MORA, S.A. DE C.V.	0.00	1,005.96	0.00	0.00	0.00	1,005.96
BMC DE COLIMA, S.A. DE C.V.	0.00	1,320.00	0.00	0.00	0.00	1,320.00
FESTIMUNDO, S.A. DE C.V.	0.00	232.00	0.00	0.00	0.00	232.00
CESAR BARRETO VIELMAS	0.00	4,176.00	0.00	0.00	0.00	4,176.00
BATERIAS Y ACCESORIOS DE COLIMA, S.A. DE C.V.	0.00	3,757.92	0.00	10,416.00	0.00	14,173.92
SUCESORES DE DONACIANO TERRONES SERRANO	0.00	1,025.00	0.00	0.00	0.00	1,025.00
GUILHERMO MUÑOZ OLAGUE	0.00	3,000.00	0.00	0.00	0.00	3,000.00
MA. TERESA TORRES ALCARAZ	0.00	1,650.00	0.00	0.00	0.00	1,650.00
EDGAR VALDIVIA CARBAJAL	0.00	1,800.00	0.00	0.00	0.00	1,800.00
JUAN GABRIEL DE LA VEGA VADILLO	0.00	406.00	0.00	0.00	0.00	406.00
PUCOMA S.C.	0.00	6,700.00	0.00	0.00	0.00	6,700.00
CARLOS CASTILLO HERNANDEZ	0.00	2,900.00	0.00	0.00	0.00	2,900.00
IRMA PATRICIA CRUZ IGLESIAS	0.00	8,700.00	0.00	0.00	0.00	8,700.00
ALICIA VELAZCO VACA	0.00	6,902.00	0.00	0.00	0.00	6,902.00
ELIAS RAMIREZ GALINDO	0.00	8,120.00	0.00	0.00	0.00	8,120.00
OFITEC TECNOLOGIA S.A. DE C.V.	0.00	0.00	0.00	8,269.81	0.00	8,269.81
ELECTRONICA SATURNO DE COLIMA, S.A. DE C.V.	0.00	12,045.00	0.00	0.00	0.00	12,045.00
TIENDAS CUPRUM S.A. DE C.V.	0.00	1,578.06	0.00	0.00	0.00	1,578.06
MARTHA OROZCO SANTA ANA	0.00	1,067.20	0.00	0.00	0.00	1,067.20
RAFAEL BATISTA REYES	0.00	6,000.00	0.00	0.00	0.00	6,000.00
FRANCISCO HARO RUIZ	0.00	2,204.00	0.00	0.00	0.00	2,204.00
CARNES ASADAS LAS BRASAS, S.A. DE C.V.	0.00	5,641.00	0.00	0.00	0.00	5,641.00
SUPER TALLERES COLIMA, S.A. DE C.V.	0.00	22,422.80	0.00	0.00	0.00	22,422.80
GUTIERREZ HERNANDEZ ARTURO	0.00	6,000.00	0.00	0.00	0.00	6,000.00
CIS DEL PACIFICO, S.A. DE C.V.	0.00	1,973.16	0.00	0.00	0.00	1,973.16

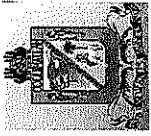

MUNICIPIO DE COQUIMATLAN, COL.
Sistema Integral de Contabilidad Gubernamental
ANALISIS DE SALDOS CONTABLES
DEL 1 DE ENERO AL 31 DE ENERO DE 2021

Descripción	Saldo Anterior		Movimientos		Saldo Actual	
	Debe	Haber	Debe	Haber	Debe	Haber
JOSE ALBERTO ANGUIANO SILVA	0.00	15,000.00	0.00	0.00	0.00	15,000.00
VICENTE ESPINOZA DENIZ	0.00	22,000.08	0.00	0.00	0.00	22,000.08
JANETH OCEGUERA MENDOZA	0.00	19,894.00	0.00	0.00	0.00	19,894.00
AUTOPARTES JIMENEZ S.A. DE C.V.	0.00	958.64	0.00	0.00	0.00	958.64
COMUNIDAD FRATERNA POR UNA VIDA MEJOR, I.A.P.	0.00	420.00	0.00	0.00	0.00	420.00
AUTOPARTES ELECTRICAS KIKO S.A. DE C.V.	0.00	5,036.27	0.00	0.00	0.00	5,036.27
VICTORIA OROZCO RANGEL	0.00	31,917.98	0.00	0.00	0.00	31,917.98
CECILIO PIMENTEL OROZCO	0.00	62,645.35	0.00	0.00	0.00	62,645.35
DULCES TIPICOS REGIONALES REYES SA DE CV	0.00	3,357.99	0.00	0.00	0.00	3,357.99
JUAN GABRIEL NIÑEZ BAUTISTA	0.00	108,487.00	0.00	0.00	0.00	108,487.00
SANDRA IVETTE VENEGAS ZEPEDA	0.00	1,920.00	0.00	0.00	0.00	1,920.00
JUAN PIZANO ANDRADE	0.00	1,622.84	0.00	0.00	0.00	1,622.84
BERENICE HERNANDEZ REYES	0.00	1,740.00	0.00	0.00	0.00	1,740.00
GARMU GRUPO ENERGETICOS S.A. DE C.V.	0.00	846,861.67	0.00	224,147.03	0.00	1,071,008.70
GRACIELA GEORGE DENIZ	0.00	1,160.00	0.00	0.00	0.00	1,160.00
SECRETARIA DE HACIENDA Y CREDITO PUBLICO	0.00	0.00	455,312.00	455,312.00	0.00	0.00
VEVIC COMERCIALIZADORA S.A. DE C.V.	0.00	14,655.44	0.00	0.00	0.00	14,655.44
MA. DE LOURDES AZAHEL LLERENAS OROZCO	0.00	7,250.00	0.00	0.00	0.00	7,250.00
7 DOS COMUNICACION S.A. DE C.V.	0.00	2,500.00	0.00	0.00	0.00	2,500.00
HECTOR MANUEL URIBE HERNANDEZ	0.00	19,488.00	0.00	0.00	0.00	19,488.00
JOSE DE JESUS ORNELAS ARREOLA	0.00	2,958.00	0.00	0.00	0.00	2,958.00
CFESUMINISTRADOR DE SERVICIOS BASICOS	0.00	137,082.07	94,562.00	94,562.00	0.00	42,520.07
JESUS MURGUJA ESTRADA	0.00	1,740.00	0.00	0.00	0.00	1,740.00
SANDRA ELIZABET CONTRERAS OCHOA	0.00	5,005.00	0.00	0.00	0.00	5,005.00
MA ISABEL MARTINEZ GARCIA	0.00	1,999.84	0.00	0.00	0.00	1,999.84
JORGE MANUEL PADILLA CONTRERAS	0.00	300,000.00	0.00	0.00	0.00	300,000.00
JOSE ENRIQUE ANAYA SILVA	0.00	12,400.00	0.00	0.00	0.00	12,400.00
MUNICIPIO DE CUAUHTEMOC COLIMA	0.00	20,000.00	0.00	0.00	0.00	20,000.00
J. JESUS ZAMORA VACA	0.00	8,800.00	0.00	0.00	0.00	8,800.00
BRYAN PALOMINO ANAYA	0.00	18,471.21	0.00	0.00	0.00	18,471.21
CESAR FERNANDO GONZALEZ CERVANTES	0.00	2,088.00	0.00	0.00	0.00	2,088.00
PEDRO PEREZ PRECIADO	0.00	1,500.00	0.00	0.00	0.00	1,500.00
JESUS DANIEL VIRGEN MORENO	0.00	3,294.40	0.00	0.00	0.00	3,294.40
JOSE CRUZ TENE RAMIREZ	0.00	6,380.00	0.00	0.00	0.00	6,380.00
MA. CARMEN GALLEGOS PEREZCHICA	0.00	1,844.40	0.00	0.00	0.00	1,844.40
VILLA HERMOSA GRANJAS SA DE CV	0.00	1,614.00	0.00	0.00	0.00	1,614.00
AZUCENA DE JESUS MENDOZA ZAMORA	0.00	1,400.00	0.00	0.00	0.00	1,400.00

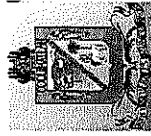

MUNICIPIO DE COQUIMATLAN, COL.
Sistema Integral de Contabilidad Gubernamental
ANALISIS DE SALDOS CONTABLES
DEL 1 DE ENERO AL 31 DE ENERO DE 2021

Descripción	Saldo Anterior		Movimientos		Saldo Actual	
	Debe	Haber	Debe	Haber	Debe	Haber
J. PEDRO CHIPRES ROMERO	0.00	4,640.00	0.00	3,000.00	0.00	7,640.00
LOS NARANJOS CAMPESTRE SA DE CV	0.00	2,696.00	0.00	0.00	0.00	2,696.00
GUILLELMO RAMIREZ VELASCO	0.00	3,978.80	0.00	0.00	0.00	3,978.80
MELINA VEGA CARRILLO	0.00	19,869.57	0.00	0.00	0.00	19,869.57
MARCIAL SILVA MENDOZA	0.00	2,000.00	0.00	0.00	0.00	2,000.00
IRMA VENTURA CISNEROS	0.00	0.00	0.00	8,750.00	0.00	8,750.00
SIXE CONSULTORIA LEGAL ESPECIALIZADA SC	0.00	23,200.00	0.00	0.00	0.00	23,200.00
ACEVES CORTES CLEMENTE	0.00	0.00	0.00	21,198.40	0.00	21,198.40
RAMON CASTELLANOS BARAJAS	0.00	0.00	0.00	33,033.90	0.00	33,033.90
GERMAN GUZMAN SILVA	0.00	0.00	0.00	7,770.00	0.00	7,770.00
PROVEEDORES POR ARRENDAMIENTOS	0.00	23,424.67	0.00	0.00	0.00	23,424.67
BEAS CORONA EMIMA	0.00	3,033.00	0.00	0.00	0.00	3,033.00
EDITH CASTILLO ESPINOSA	0.00	1,000.00	0.00	0.00	0.00	1,000.00
LEPE HERRERA JOSE ANTONIO	0.00	3,213.20	0.00	0.00	0.00	3,213.20
CASTAÑEDA DOZAL ADELINA	0.00	2,262.00	0.00	0.00	0.00	2,262.00
CASTAÑEDA DOZAL GUSTAVO	0.00	13,076.47	0.00	0.00	0.00	13,076.47
SERRANO AHUMADA RAMON	3,000.00	0.00	0.00	0.00	3,000.00	0.00
LETICIA MONTES RAMIREZ	0.00	3,840.00	0.00	0.00	0.00	3,840.00
ADEFAS	6,160,957.58	0.00	0.00	0.00	6,160,957.58	0.00
ADEFAS	6,160,957.58	0.00	0.00	0.00	6,160,957.58	0.00
CONTRATISTAS POR OBRAS PÚBLICAS POR PAGAR A CORTO PLAZO	0.00	6,800,850.22	2,976,763.15	293,686.18	0.00	4,117,773.25
CONTRATISTAS DE OBRAS DE PRESUPUESTO ANUAL	0.00	3,532,145.02	1,099,300.80	0.00	0.00	2,432,844.22
CONTRATISTAS DE OBRA PÚBLICA CON RECURSOS FAISM	0.00	2,011,692.94	585,389.37	0.00	0.00	1,426,303.57
CONTRATISTAS DE OBRA PÚBLICA CON RECURSOS TRANSFERIDOS DEL PROGRAMA FOPEDEP	0.00	1,520,452.08	513,911.43	0.00	0.00	1,006,540.65
CONTRATISTAS DE OBRA	0.00	3,268,705.20	1,877,462.35	293,686.18	0.00	1,684,929.03
FRANCISCO ELIZALDE TREJO	0.00	1,296.72	0.00	0.00	0.00	1,296.72
JEMEHO SA DE CV	0.00	5,033.59	0.00	0.00	0.00	5,033.59
MORALES ARMENTA CONSTRUCCIONES S.A DE C.V.	0.00	1,548,419.40	936,176.58	0.00	0.00	612,242.82
DAVID IVAN GARCIA AGUILAR	0.00	217,858.97	217,858.97	0.00	0.00	0.00
SERGIO GARCIA ALCARAZ	0.00	685,267.76	583,287.90	293,686.18	0.00	395,666.04
NOE ALEJANDRO GOMEZ BAZAN	0.00	519,717.28	140,138.90	0.00	0.00	379,578.38
GRUPO VIDRIERO DEL PACIFICO S.A. DE C.V.	0.00	291,111.48	0.00	0.00	0.00	291,111.48
TRANSFERENCIAS OTORGADAS POR PAGAR A CORTO PLAZO	0.00	586,016.29	920,076.77	720,384.95	0.00	386,324.47

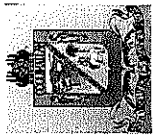

MUNICIPIO DE COQUIMATLAN, COL.
Sistema Integral de Contabilidad Gubernamental
ANALISIS DE SALDOS CONTABLES
DEL 1 DE ENERO AL 31 DE ENERO DE 2021

Descripción	Saldo Anterior		Movimientos		Saldo Actual	
	Debe	Haber	Debe	Haber	Debe	Haber
TRANSFERENCIAS INTERNAS OTORGADAS A ENTIDADES PARAESTATALES/PARAMUNICIPALES NO EMPRESARIALES Y NO FINANCIERAS	0.00	129,000.00	0.00	0.00	0.00	129,000.00
AGUSTIN GEORGE GALLARDO	15,000.00	0.00	0.00	0.00	15,000.00	0.00
JOSE GUADALUPE BENAVIDES FLORIAN	0.00	144,000.00	0.00	0.00	0.00	144,000.00
AYUDAS SOCIALES A PERSONAS FÍSICAS	0.00	23,404.00	1,600.00	7,100.00	0.00	28,904.00
PAULINA VALENCIA CORTES	0.00	5,000.00	0.00	0.00	0.00	5,000.00
MA DEL SOCORRO HUERTA VAZQUEZ	0.00	16,200.00	0.00	4,500.00	0.00	20,700.00
FLORENCIO MENDEZ GUTIERREZ	0.00	8,300.00	0.00	0.00	0.00	8,300.00
MARIA DOLORES OLIVARES MICHEL	0.00	8,000.00	0.00	0.00	0.00	8,000.00
MARIA DOLORES OLIVARES MICHEL	8,000.00	0.00	0.00	0.00	8,000.00	0.00
SUSANA LETICIA HDEZ. RODRIGUEZ	1,800.00	0.00	0.00	0.00	1,800.00	0.00
MARIA CARDENAS OCARANZA	1,500.00	0.00	0.00	0.00	1,500.00	0.00
MUNGUJA LOPEZ ANA MARIA	3,000.00	0.00	0.00	0.00	3,000.00	0.00
ESPIÑOZA GOMEZ GLORIA MARINA	2,500.00	0.00	0.00	0.00	2,500.00	0.00
JUAN ROSARIO PALACIOS GONZÁLEZ	2,000.00	0.00	0.00	0.00	2,000.00	0.00
MAGAÑA RODRIGUEZ FRANCISCO	570.00	0.00	0.00	0.00	570.00	0.00
CORTES AVALOS MARIO	0.00	1,680.00	0.00	0.00	0.00	1,680.00
JOSE LUIS CONTRERAS DE JESUS	2,800.00	0.00	1,600.00	0.00	2,800.00	0.00
MIGUEL LEON BALTAZAR	4,500.00	0.00	0.00	0.00	4,500.00	0.00
JOAQUIN LARIOS NERI	0.00	2,494.00	0.00	0.00	0.00	2,494.00
ERIKA ORTEGA MONJE	0.00	0.00	0.00	0.00	0.00	0.00
ELENA LOPEZ REYES	0.00	400.00	0.00	0.00	0.00	400.00
ANDREA JOSELIN MARTINEZ SANCHEZ	0.00	1,000.00	0.00	0.00	0.00	1,000.00
DAMASO MENDOZA GOMEZ	0.00	1,000.00	0.00	0.00	0.00	1,000.00
HUMBERTO MANUEL ROSADO ARAUJO	0.00	1,000.00	0.00	0.00	0.00	1,000.00
JESUS ALBERTO RENTERIA GUTIERREZ	0.00	1,000.00	0.00	0.00	0.00	1,000.00
JORGE VILLASEÑOR CARDENAS	0.00	1,000.00	0.00	0.00	0.00	1,000.00
JOSE MARIA CASTELLANOS HERMANDEZ	0.00	1,000.00	0.00	0.00	0.00	1,000.00
EDUARDO PAULINO BARRETO CAMPOS	0.00	2,000.00	0.00	0.00	0.00	2,000.00
AYUDAS SOCIALES A INSTITUCIONES	0.00	433,612.29	918,476.77	713,284.95	0.00	228,420.47
DIF MUNICIPAL COQUIMATLAN	0.00	304,979.49	918,476.77	713,284.95	0.00	99,787.67
PATRONATO DEL CUERPO DE BOMBEROS COLIMA A.C.	0.00	128,632.80	0.00	0.00	0.00	128,632.80
RETENCIONES Y CONTRIBUCIONES POR PAGAR A CORTO PLAZO	0.00	23,436,295.83	1,191,205.62	943,609.66	0.00	23,188,699.87
RETENCIONES A CONTRATISTAS Y PROVEEDORES	0.00	1,838,810.53	0.00	5,028.34	0.00	1,843,838.87
RETENCIONES A CONTRATISTAS	0.00	1,838,810.53	0.00	5,028.34	0.00	1,843,838.87

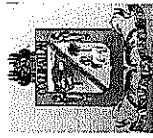

MUNICIPIO DE COQUIMATLAN, COL.
Sistema Integral de Contabilidad Gubernamental
ANÁLISIS DE SALDOS CONTABLES
DEL 1 DE ENERO AL 31 DE ENERO DE 2021

Descripción	Saldo Anterior		Movimientos		Saldo Actual	
	Debe	Haber	Debe	Haber	Debe	Haber
RETENCIONES SOBRE REMUNERACIONES AL PERSONAL, DISTINTAS A IMPUESTOS	0.00	7,216,234.49	475,774.04	476,883.70	0.00	7,217,344.15
RETENCIONES POR PRÉSTAMOS DE LA DIRECCIÓN DE PENSIONES	0.00	2,812,113.05	0.00	223,521.33	0.00	3,035,634.38
RETENCIONES POR CUOTAS Y APORTACIONES SINDICALES	0.00	5,926,521.66	0.00	0.00	0.00	5,926,521.66
RETENCIONES POR PENSIONES ALIMENTICIAS	184,232.16	0.00	19,993.54	19,993.54	184,232.16	0.00
OTRAS RETENCIONES VÍA NÓMINA	1,338,168.06	0.00	455,780.50	233,368.83	1,560,579.73	0.00
RETENCIONES SOBRE REMUNERACIONES AL PERSONAL POR ISR POR ENTERAR	0.00	14,645,294.35	455,312.00	292,246.53	0.00	14,482,228.88
RETENCIÓN DE IMPUESTO SOBRE LA RENTA	0.00	14,825,697.63	455,312.00	292,246.53	0.00	14,662,632.16
PAGO DE SUBSIDIO AL EMPLEO	180,403.28	0.00	0.00	0.00	180,403.28	0.00
CONTRIBUCIONES FEDERALES	264,043.54	0.00	260,119.58	169,451.09	354,712.03	0.00
INSTITUTO MEXICANO DEL SEGURO SOCIAL	264,043.54	0.00	260,119.58	169,451.09	354,712.03	0.00
DEVOLUCIONES DE LA LEY DE INGRESO POR PAGAR A CORTO PLAZO	1,038.86	0.00	0.00	0.00	1,038.86	0.00
DEVOLUCIONES A LA LEY DE INGRESOS DEL EJERCICIO ACTUAL	1,038.86	0.00	0.00	0.00	1,038.86	0.00
PAULA DELIA CASTILLO ANGULO	118.16	0.00	0.00	0.00	118.16	0.00
MANUEL ALFONSO DE JESUS MORALES	920.70	0.00	0.00	0.00	920.70	0.00
OTRAS CUENTAS POR PAGAR A CORTO PLAZO	0.00	6,790,934.91	201,978.85	22,949.24	0.00	6,611,905.30
CUENTAS POR PAGAR POR PRÉSTAMOS OTORGADOS A EMPLEADOS Y FUNCIONARIOS	0.00	7,261,766.73	180,179.61	1,150.00	0.00	7,082,737.12
CUENTAS POR PAGAR A FUNCIONARIOS	0.00	6,712,062.88	180,179.61	1,150.00	0.00	6,533,033.27
CUENTAS POR PAGAR A OTROS TRABAJADORES	0.00	549,703.85	0.00	0.00	0.00	549,703.85
PAGO POR RETENCIONES DE SERVICIOS PERSONALES	470,831.82	0.00	21,799.24	21,799.24	470,831.82	0.00
ENRIQUE ALEJANDRO PRECIADO URISTA	0.00	211,786.92	0.00	0.00	0.00	211,786.92
CAJA POPULAR LA PROVIDENCIA	455,123.02	0.00	0.00	0.00	455,123.02	0.00
CAJA POPULAR 15 DE MAYO SC DE AP DE RL DE CV	8,077.00	0.00	0.00	0.00	8,077.00	0.00
OFELIA ANTONIO OCARANZA	500.00	0.00	0.00	0.00	500.00	0.00
MA. CARMEN NUÑEZ ESPINOZA	0.00	1,757.67	5,628.19	5,628.19	0.00	1,757.67
RETENCION ELABORACION DEL PLAN DE PREVISION SOCIAL	219,531.39	0.00	0.00	0.00	219,531.39	0.00
MAYRA LIZETH MARIANO REBOLLEDO	1,145.00	0.00	0.00	0.00	1,145.00	0.00
SANDRA AZUCENA ALELHI RAMIREZ GUZMAN	0.00	0.00	5,417.10	5,417.10	0.00	0.00
KARLA ISABEL COBIAN GARCIA	0.00	0.00	1,288.48	1,288.48	0.00	0.00
GUADALUPE DEL ROSARIO HUERTA VAZQUEZ	0.00	0.00	5,259.58	5,259.58	0.00	0.00

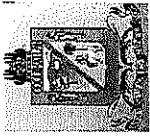

MUNICIPIO DE COQUIMATLAN, COL.
Sistema Integral de Contabilidad Gubernamental
ANALISIS DE SALDOS CONTABLES
DEL 1 DE ENERO AL 31 DE ENERO DE 2021

Descripción	Saldo Anterior		Movimientos		Saldo Actual	
	Debe	Haber	Debe	Haber	Debe	Haber
SAMANTHA GUADALUPE MEJIA ROSALES	0.00	0.00	1,945.00	1,945.00	0.00	0.00
ANGEL MISSAEL VAZQUEZ MARTINEZ	0.00	0.00	2,260.89	2,260.89	0.00	0.00
DOCUMENTOS POR PAGAR A CORTO PLAZO	0.00	74,274.31	0.00	0.00	0.00	74,274.31
OTROS DOCUMENTOS POR PAGAR A CORTO PLAZO	0.00	74,274.31	0.00	0.00	0.00	74,274.31
NOTIFICADORES 2009	0.00	29,744.95	0.00	0.00	0.00	29,744.95
MA GUADALUPE MENDOZA	0.00	750.00	0.00	0.00	0.00	750.00
ROCIO HERNANDEZ FRAUSTOS	0.00	2,699.01	0.00	0.00	0.00	2,699.01
RAMONA VELASCO ARMENTA	1,500.00	0.00	0.00	0.00	1,500.00	0.00
MA ISABEL MARTINEZ JIMENEZ	0.00	1,999.84	0.00	0.00	0.00	1,999.84
FERMIN OROZCO LOMELI	0.00	99.20	0.00	0.00	0.00	99.20
MA CANDELARIA SUAREZ VARGAS	800.00	0.00	0.00	0.00	800.00	0.00
ROSA ELENA CARDENAS	0.00	140.00	0.00	0.00	0.00	140.00
FIDELINA LEMUS GONZALEZ	0.00	600.00	0.00	0.00	0.00	600.00
ENRIQUE CARDENAS CERVANTES	0.00	12.43	0.00	0.00	0.00	12.43
AGUSTIN GEORGE GALLARDO	0.00	15,000.00	0.00	0.00	0.00	15,000.00
MA ROSARIO LARIOS ROSALES	200.00	0.00	0.00	0.00	200.00	0.00
ELVIRA OLIVERA MENDOZA	0.00	800.00	0.00	0.00	0.00	800.00
JOSE CUAHUTEMOC MORENO	0.00	800.00	0.00	0.00	0.00	800.00
LUIS ALFONSO GARCIA CAMPOS	500.00	0.00	0.00	0.00	500.00	0.00
GUADALUPE BALLESTEROS	0.00	600.00	0.00	0.00	0.00	600.00
ROBERTO RUIZ DIAS	0.00	800.00	0.00	0.00	0.00	800.00
CELIA DIAZ OROZCO	0.00	1,850.00	0.00	0.00	0.00	1,850.00
LUCIA MENDEZ GUTIERREZ	100.00	0.00	0.00	0.00	100.00	0.00
MA ELENA RODRIGUEZ CAMPOS	0.00	100.00	0.00	0.00	0.00	100.00
OMAR RIOS LARIOS	0.00	1,000.00	0.00	0.00	0.00	1,000.00
MA GUADALUPE GALVAN LOPEZ	0.00	950.01	0.00	0.00	0.00	950.01
FRANCISCO RAMOS ORTEGA	0.00	900.00	0.00	0.00	0.00	900.00
EZEQUIEL CONTRERAS VENEGAS	0.00	500.00	0.00	0.00	0.00	500.00
MANUEL EUDAVE SOTO	100.00	0.00	0.00	0.00	100.00	0.00
RAFAEL CASTELLANOS PERALTA	0.00	2,350.00	0.00	0.00	0.00	2,350.00
FELIPE JIMENEZ MONJE	200.00	0.00	0.00	0.00	200.00	0.00
HONORIA PERALTA LARA	0.00	150.00	0.00	0.00	0.00	150.00
J JESUS ESPINOZA SALAZAR	0.00	2,594.66	0.00	0.00	0.00	2,594.66
RAFAEL GOMEZ CEJA	0.00	200.00	0.00	0.00	0.00	200.00
JOSE GONZALEZ BARRAGAN	0.00	1,000.00	0.00	0.00	0.00	1,000.00
JAIME OSORIO GONZALEZ	0.00	5,500.00	0.00	0.00	0.00	5,500.00
FIDELINA ROJAS GUTIERREZ	200.00	0.00	0.00	0.00	200.00	0.00

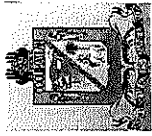

MUNICIPIO DE COQUIMATLAN, COL.
Sistema Integral de Contabilidad Gubernamental
ANALISIS DE SALDOS CONTABLES
DEL 1 DE ENERO AL 31 DE ENERO DE 2021

Descripción	Saldo Anterior		Movimientos		Saldo Actual	
	Debe	Haber	Debe	Haber	Debe	Haber
LINO MENDEZ VILLANUEVA	0.00	400.00	0.00	0.00	0.00	400.00
GENOVEVA MENDEZ VILLANUEVA	0.00	400.00	0.00	0.00	0.00	400.00
LILIA LORENA SANCHEZ	0.20	0.00	0.00	0.00	0.20	0.00
HECTOR HERNANDEZ ARMENTA	37.62	0.00	0.00	0.00	37.62	0.00
GLENDA MONTES DIAZ	0.00	1,263.25	0.00	0.00	0.00	1,263.25
YOLANDA MEJIA NAVARRO	0.00	0.10	0.00	0.00	0.00	0.10
RICARDO CAMPOS FIGUEROA	800.00	0.00	0.00	0.00	800.00	0.00
ROSALINA LOMELI TOMAS	0.00	850.00	0.00	0.00	0.00	850.00
BERTHA VALENCIA MORALES	0.00	400.00	0.00	0.00	0.00	400.00
MARIA DEL CARMEN RANGEL	100.00	0.00	0.00	0.00	100.00	0.00
MA ELVA AGUILAR BEAZ	0.00	200.00	0.00	0.00	0.00	200.00
SANDRA DECEMA RAMIREZ	200.00	0.00	0.00	0.00	200.00	0.00
FIDEL LARIOS BERBEN	0.00	400.00	0.00	0.00	0.00	400.00
MARIA DIANA BLAKE	0.00	500.00	0.00	0.00	0.00	500.00
MARTHA AIDE PANDURO CORTES	0.00	113.59	0.00	0.00	0.00	113.59
JOSE JUAN COBIAN SANCHEZ	0.00	119.00	0.00	0.00	0.00	119.00
INEZ BERBEN GARCIA	0.00	800.00	0.00	0.00	0.00	800.00
VICTOR MAGALLAN BECERRA	0.00	200.00	0.00	0.00	0.00	200.00
HILDA GONZALEZ CISNEROS	500.00	0.00	0.00	0.00	500.00	0.00
MARTHA MACIAS CHAVEZ	0.00	350.00	0.00	0.00	0.00	350.00
RAMIRO BERTO AGUILAR	0.00	50.00	0.00	0.00	0.00	50.00
YOLANDA ROSALES NAVARRO	0.00	200.00	0.00	0.00	0.00	200.00
VICTOR MAGALLAN DECENA	200.00	0.00	0.00	0.00	200.00	0.00
LETICIA MENDEZ GUTIERREZ	0.00	100.00	0.00	0.00	0.00	100.00
PEDRO BENITEZ FLORES	0.00	200.00	0.00	0.00	0.00	200.00
MARIA DEL ROSARIO MEDINA	1,000.00	0.00	0.00	0.00	1,000.00	0.00
SILVIA LOPEZ SUAREZ	0.00	500.00	0.00	0.00	0.00	500.00
ENRIQUETA LARIOS CERVANTES	0.00	100.00	0.00	0.00	0.00	100.00
MARIA DEL CARMEN RUIZ	0.00	100.00	0.00	0.00	0.00	100.00
GILBERTO TORRES GONZALEZ	0.00	300.00	0.00	0.00	0.00	300.00
APOLINAR CARDENAS CISNEROS	0.00	13.00	0.00	0.00	0.00	13.00
SERGIO MENDEZ BAUTISTA	0.00	200.00	0.00	0.00	0.00	200.00
MARIA DE JESUS CASTILLO	77.75	0.00	0.00	0.00	77.75	0.00
MARIA SILVIA CANO VILLA	0.00	500.00	0.00	0.00	0.00	500.00
MARIA AURORA NEGRETE	0.00	500.00	0.00	0.00	0.00	500.00
PEDRO GAMBOA BAUTISTA	0.00	200.00	0.00	0.00	0.00	200.00
JOSE RAMON ALVARADO	0.00	200.00	0.00	0.00	0.00	200.00

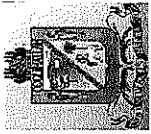

MUNICIPIO DE COQUIMATLAN, COL.
 Sistema Integral de Contabilidad Gubernamental
ANÁLISIS DE SALDOS CONTABLES
DEL 1 DE ENERO AL 31 DE ENERO DE 2021

Descripción	Saldo Anterior		Movimientos		Saldo Actual	
	Debe	Haber	Debe	Haber	Debe	Haber
ANTONIO GOMEZ ARTEAGA	0.00	400.00	0.00	0.00	0.00	400.00
YOLANDA HERNANDEZ FIGUEROA	0.00	90.00	0.00	0.00	0.00	90.00
REYNALDO PEÑA REYES	0.00	50.00	0.00	0.00	0.00	50.00
RAFAEL RUIZ PEREZ	0.00	500.00	0.00	0.00	0.00	500.00
MARIA DEL CARMEN ROSAS	0.00	300.00	0.00	0.00	0.00	300.00
PORFIRIO MARTINEZ ROMERO	0.00	100.00	0.00	0.00	0.00	100.00
J JESUS NAVARRO LARIOS	0.00	47.84	0.00	0.00	0.00	47.84
FELIPE MARIA BENITES	1,000.00	0.00	0.00	0.00	1,000.00	0.00
MA LUISA MARTINEZ RENTERIA	0.00	3.00	0.00	0.00	0.00	3.00
PORCIÓN A CORTO PLAZO DE LA DEUDA PÚBLICA A LARGO PLAZO	0.00	7,827,008.23	56,535.80	0.00	0.00	7,770,472.43
PORCIÓN A CORTO PLAZO DE LA DEUDA PÚBLICA INTERNA	0.00	7,827,008.23	56,535.80	0.00	0.00	7,770,472.43
PORCIÓN A CP DE LOS PRÉSTAMOS DE LA DEUDA PÚBLICA INTERNA	0.00	8,053,999.10	56,535.80	0.00	0.00	7,997,463.30
PRESTAMO SECRETARIA DE FINANZAS	0.00	6,778,343.42	0.00	0.00	0.00	6,778,343.42
PRESTAMO BANOBRAS ANTICIPO FISM 2013-2015	0.00	1,050,310.76	0.00	0.00	0.00	1,050,310.76
PRESTAMO BANOBRAS CREDITO NO. 7211	0.00	65,075.49	16,814.79	0.00	0.00	48,260.70
PRESTAMO BANOBRAS CREDITO NO. 7178	0.00	160,269.43	39,721.01	0.00	0.00	120,548.42
BANOBRAS	226,990.87	0.00	0.00	0.00	226,990.87	0.00
PRESTAMO CREDITO BANOBRAS	226,990.87	0.00	0.00	0.00	226,990.87	0.00
FONDOS Y BIENES DE TERCEROS EN GARANTÍA Y/O ADMINISTRACIÓN A CORTO PLAZO	0.00	67,319.34	0.00	0.00	0.00	67,319.34
FONDOS EN GARANTÍA A CORTO PLAZO	0.00	67,319.34	0.00	0.00	0.00	67,319.34
DEPÓSITOS EN GARANTÍA POR FUNCIONAMIENTO DE ESTABLECIMIENTOS DE BEBIDAS ALCOHÓLICAS	0.00	67,319.34	0.00	0.00	0.00	67,319.34
DEPÓSITOS EN GARANTÍA POR FUNCIONAMIENTO DE ESTABLECIMIENTOS DE BEBIDAS ALCOHÓLICAS GLOBAL	0.00	61,556.34	0.00	0.00	0.00	61,556.34
ELVA FUENTES LAGOS	0.00	665.00	0.00	0.00	0.00	665.00
JUAN MUÑOZ TOSCANO	0.00	665.00	0.00	0.00	0.00	665.00
RIGOBERTO CERVERA LEON	0.00	665.00	0.00	0.00	0.00	665.00
MA GUADALUPE COBIAN	0.00	941.00	0.00	0.00	0.00	941.00
MAXIMO VELAZQUEZ MERAZ	0.00	570.00	0.00	0.00	0.00	570.00
MARIO MENDEZ Z Y/O TEC	0.00	977.00	0.00	0.00	0.00	977.00
ROSA ELENA CRUZ LARIOS	0.00	50.00	0.00	0.00	0.00	50.00
CLEMENTE GARCIA MANZANILL	0.00	380.00	0.00	0.00	0.00	380.00
BENITO BALTAZAR OLAGUE	0.00	100.00	0.00	0.00	0.00	100.00

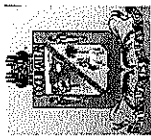

MUNICIPIO DE COQUIMATLAN, COL.
Sistema Integral de Contabilidad Gubernamental
ANALISIS DE SALDOS CONTABLES
DEL 1 DE ENERO AL 31 DE ENERO DE 2021

Descripción	Saldo Anterior		Movimientos		Saldo Actual	
	Debe	Haber	Debe	Haber	Debe	Haber
MA GUADALUPE GARCIA PULIDO	0.00	100.00	0.00	0.00	0.00	100.00
MA DEL SOCORRO BARBOSA	0.00	465.00	0.00	0.00	0.00	465.00
IRENE RINCON MONTES	0.00	185.00	0.00	0.00	0.00	185.00
OTROS PASIVOS A CORTO PLAZO	0.00	97,085.12	0.00	0.00	0.00	97,085.12
INGRESOS POR CLASIFICAR	0.00	97,085.12	0.00	0.00	0.00	97,085.12
JESUS OCHOA NEGRETE	0.00	500.00	0.00	0.00	0.00	500.00
ROSA ELENA CARDENAS CERVANTES	0.00	850.00	0.00	0.00	0.00	850.00
ELVIRA OLIVERA MENDEZ	0.00	200.00	0.00	0.00	0.00	200.00
MARTHA PATRICIA CUEVAS	0.00	113.24	0.00	0.00	0.00	113.24
SAMUEL ROSALES	0.00	50.00	0.00	0.00	0.00	50.00
MARIA GUADALUPE VENEGAS CONTRERAS	0.00	883.90	0.00	0.00	0.00	883.90
AGUSTIN GEORGE NAVARRO	0.00	900.00	0.00	0.00	0.00	900.00
MARIA GUADALUPE GALVAN LOPEZ	0.00	1,100.00	0.00	0.00	0.00	1,100.00
ANTONIO GOMEZ GUZMAN	0.00	177.24	0.00	0.00	0.00	177.24
GILBERTO GONZALEZ GUTIERREZ	0.00	177.24	0.00	0.00	0.00	177.24
TERESITA RESENDIZ VELAZQUEZ	0.00	800.00	0.00	0.00	0.00	800.00
MARIA CANDELARIA SUAREZ VARGAS	0.00	650.00	0.00	0.00	0.00	650.00
HERMELINDA EQUIHUA EQUIHUA	0.00	1,033.90	0.00	0.00	0.00	1,033.90
NOHEMI DIAZ TORRES	0.00	1,500.00	0.00	0.00	0.00	1,500.00
GABRIELA PEREZ RAMIREZ	0.00	15,000.00	0.00	0.00	0.00	15,000.00
ELVIRA OLIVERA MENDOZA	0.00	1,477.00	0.00	0.00	0.00	1,477.00
TOMAS GUTIERREZ ALVARADO	0.00	2,755.94	0.00	0.00	0.00	2,755.94
MA DE JESUS VAZQUEZ MUJICA	0.00	300.00	0.00	0.00	0.00	300.00
GUILLERMINA ROMERO REYES	0.00	800.00	0.00	0.00	0.00	800.00
MARIA DEL CARMEN RANGEL SANDOVAL	0.00	1,000.00	0.00	0.00	0.00	1,000.00
HILDA MARBELLA GONZALEZ CISNEROS	0.00	1,033.90	0.00	0.00	0.00	1,033.90
JOSEFINA GALARZA RAMIREZ	0.00	934.00	0.00	0.00	0.00	934.00
IRMA GALLARDO ROJAS	0.00	1,034.00	0.00	0.00	0.00	1,034.00
BERTHA ALICIA FONTES ADRIANO	0.00	150.00	0.00	0.00	0.00	150.00
CONSUELO CISNEROS CARDENAS	0.00	1,034.00	0.00	0.00	0.00	1,034.00
MARIA DEL ROSARIO VEGA MARTINEZ	0.00	1,000.00	0.00	0.00	0.00	1,000.00
MARIA LUISA MARTINEZ RENTERIA	0.00	5,300.00	0.00	0.00	0.00	5,300.00
JOSE GALLARDO ROJAS	0.00	1,033.90	0.00	0.00	0.00	1,033.90
ANGELES MALDONADO LOMELI	0.00	200.00	0.00	0.00	0.00	200.00
SAMUEL ROSALES GUTIERREZ	0.00	38.62	0.00	0.00	0.00	38.62
JOSEFINA GALVAN RAMIREZ	0.00	100.00	0.00	0.00	0.00	100.00
GUILLERMINA FREGOSO QUIROZ	0.00	1,033.90	0.00	0.00	0.00	1,033.90

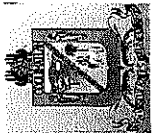

MUNICIPIO DE COQUIMATLAN, COL.
Sistema Integral de Contabilidad Gubernamental
ANALISIS DE SALDOS CONTABLES
DEL 1 DE ENERO AL 31 DE ENERO DE 2021

Descripción	Saldo Anterior		Movimientos		Saldo Actual	
	Debe	Haber	Debe	Haber	Debe	Haber
ANGELICA MALDONADO LOMELI	0.00	833.90	0.00	0.00	0.00	833.90
MARIA DE JESUS UREÑA	0.00	1,034.00	0.00	0.00	0.00	1,034.00
MARICELA RODRIGUEZ HERNANDEZ	0.00	200.00	0.00	0.00	0.00	200.00
MARIANA FLORES CARBAJAL	0.00	127.24	0.00	0.00	0.00	127.24
J JESUS VAZQUEZ MOJICA	0.00	200.00	0.00	0.00	0.00	200.00
VICTOR MANUEL MAGALLAN DECENA	0.00	1,100.00	0.00	0.00	0.00	1,100.00
MARTHA ANGELICA JIMENEZ MOLINA	0.00	265.82	0.00	0.00	0.00	265.82
BLANCA ESTHELA CARDENAS MARTINEZ	0.00	1,233.90	0.00	0.00	0.00	1,233.90
MARIA TRINIDAD CHAVEZ CARDENAS	0.00	100.00	0.00	0.00	0.00	100.00
HONORIA PERALTA LARA	0.00	1,250.00	0.00	0.00	0.00	1,250.00
OFELIA MARIA BENITEZ	0.00	500.00	0.00	0.00	0.00	500.00
BENJAMIN JURADO ORDAZ	0.00	571.99	0.00	0.00	0.00	571.99
ROCIO HERNANDEZ FRAUSTOS	0.00	500.00	0.00	0.00	0.00	500.00
INEZ BERBEN GARCIA	0.00	100.00	0.00	0.00	0.00	100.00
GUADALUPE BALLESTOS PERALTA	0.00	100.00	0.00	0.00	0.00	100.00
ROQUE HERRERA MERAZ	0.00	300.00	0.00	0.00	0.00	300.00
NOEMI DIAZ TORRES	0.00	2,667.32	0.00	0.00	0.00	2,667.32
MARIA DE JESUS VAZQUEZ MOJICA	0.00	533.90	0.00	0.00	0.00	533.90
GUADALUPE CONTRERAS VENEGAS	0.00	150.00	0.00	0.00	0.00	150.00
RAMONA GUTIERREZ VALENCIA	0.00	950.00	0.00	0.00	0.00	950.00
SERGIO JUSTO	0.00	40.00	0.00	0.00	0.00	40.00
JESUS ARVISU URQUIZA	0.00	78.62	0.00	0.00	0.00	78.62
MARIA DE JESUS CASTILLO FLORES	0.00	177.24	0.00	0.00	0.00	177.24
ROBERTO MEZA RAMOS	0.00	100.00	0.00	0.00	0.00	100.00
JUANA GUERRERO CORTES	0.00	150.00	0.00	0.00	0.00	150.00
TOMAS GUTIERREZ ALVARADO	0.00	2,000.00	0.00	0.00	0.00	2,000.00
MARIA DE JESUS NEGRETE OCHOA	0.00	1,173.34	0.00	0.00	0.00	1,173.34
MARIA ELENA RODRIGUEZ CAMPOS	0.00	88.62	0.00	0.00	0.00	88.62
FRANCISCO SANCHEZ CERVANTES	0.00	50.00	0.00	0.00	0.00	50.00
IRMA YOLANDA PATRICIA RODRIGUEZ VILLA	0.00	30.00	0.00	0.00	0.00	30.00
YOLANDA MEJIA NAVARRO	0.00	354.48	0.00	0.00	0.00	354.48
ENRIQUETA SANTANA LLAMAS	0.00	95.00	0.00	0.00	0.00	95.00
CONSUELO RINCON	0.00	88.62	0.00	0.00	0.00	88.62
JAIIME OSORIO GONZALEZ	0.00	1,500.00	0.00	0.00	0.00	1,500.00
LETICIA RAMOS ORTEGA	0.00	100.00	0.00	0.00	0.00	100.00
YOLANDA ROSALES NAVARRO	0.00	1,000.00	0.00	0.00	0.00	1,000.00
FRANCISCO JAVIER SANCHEZ CERVANTES	0.00	38.62	0.00	0.00	0.00	38.62

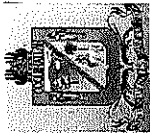

MUNICIPIO DE COQUIMATLAN, COL.
Sistema Integral de Contabilidad Gubernamental
ANALISIS DE SALDOS CONTABLES
DEL 1 DE ENERO AL 31 DE ENERO DE 2021

Descripción	Saldo Anterior		Movimientos		Saldo Actual	
	Debe	Haber	Debe	Haber	Debe	Haber
MARTHIA MAGDALENA RAMOS	0.00	38.62	0.00	0.00	0.00	38.62
ALMA DELIA VARGAS LAZARIN	0.00	147.70	0.00	0.00	0.00	147.70
MARTHA MAGALLON RAMIREZ	0.00	61.50	0.00	0.00	0.00	61.50
JOSE CUAHUTEMOC MORENO	0.00	1,136.32	0.00	0.00	0.00	1,136.32
MARIA GUADALUPE LOPEZ GALLARDO	0.00	1,033.90	0.00	0.00	0.00	1,033.90
HUGO ENRIQUE DECENA RUIZ	0.00	1,100.00	0.00	0.00	0.00	1,100.00
MARISELA RODRIGUEZ HERNANDEZ	0.00	5,000.00	0.00	0.00	0.00	5,000.00
LEOPOLDO LARIOS TRUJILLO	0.00	200.00	0.00	0.00	0.00	200.00
MARIA MARTHA ROJOS MARTINEZ	0.00	900.00	0.00	0.00	0.00	900.00
PABLO HEREDIA LOPEZ	0.00	118.16	0.00	0.00	0.00	118.16
HUMBERTO ALEJANDRO DECENA RAMIREZ	0.00	250.00	0.00	0.00	0.00	250.00
AURELIO DIAZ CAMPOS	0.00	200.00	0.00	0.00	0.00	200.00
ENRIQUE MATA	0.00	88.62	0.00	0.00	0.00	88.62
JUAN CARLOS MARTINEZ CORTES	0.00	500.00	0.00	0.00	0.00	500.00
PEDRO CALVARIO LOPEZ	0.00	1,000.00	0.00	0.00	0.00	1,000.00
MARIA DE JESUS OCHOA NEGRETE	0.00	3,500.00	0.00	0.00	0.00	3,500.00
NOEMI DIAZ DE LA MORA	0.00	500.00	0.00	0.00	0.00	500.00
OLIVIA VENTURA MORENO	0.00	700.00	0.00	0.00	0.00	700.00
SERGIO JUSTO GARCIA	0.00	48.62	0.00	0.00	0.00	48.62
FRANCISCO RAMOS ORTEGA	0.00	870.00	0.00	0.00	0.00	870.00
MARTIN FLORES CARBAJAL	0.00	50.00	0.00	0.00	0.00	50.00
MARTHA MAGALLAN RAMIREZ	0.00	77.12	0.00	0.00	0.00	77.12
VICENTE MARTINEZ RAMIREZ	0.00	100.00	0.00	0.00	0.00	100.00
MARIA GUADALUPE BALLESTROS PERALTA	0.00	150.00	0.00	0.00	0.00	150.00
FRANCISCO ORTEGA RAMOS	0.00	100.00	0.00	0.00	0.00	100.00
GUADALUPE PUGA SANDOVAL	0.00	90.65	0.00	0.00	0.00	90.65
JAIIME ROSALES RODRIGUEZ	0.00	300.00	0.00	0.00	0.00	300.00
ELEODORO FELIPE CAMOR	0.00	88.00	0.00	0.00	0.00	88.00
MARIA MARTHA MARTINEZ ROJAS	0.00	50.00	0.00	0.00	0.00	50.00
VICENTE MARTINEZ PAREDES	0.00	600.00	0.00	0.00	0.00	600.00
FRANCISCO HINOJOSA	0.00	100.00	0.00	0.00	0.00	100.00
MARIA CANDELARIA JUAREZ VARGAS	0.00	383.90	0.00	0.00	0.00	383.90
YOLANDA RODRIGUEZ VILLA	0.00	58.62	0.00	0.00	0.00	58.62
J. ASUNCION CONTRERAS DE JESUS	0.00	700.00	0.00	0.00	0.00	700.00
MERCEDES PIZANO RAMOS	0.00	300.00	0.00	0.00	0.00	300.00
FIDEL LARIOS BERBEN	0.00	1,000.00	0.00	0.00	0.00	1,000.00
FRANCISCO JAVIER TOSCANO GUTTEREZ	0.00	400.00	0.00	0.00	0.00	400.00

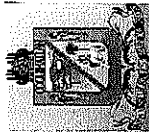

MUNICIPIO DE COQUIMATLAN, COL.
Sistema Integral de Contabilidad Gubernamental
ANALISIS DE SALDOS CONTABLES
DEL 1 DE ENERO AL 31 DE ENERO DE 2021

Descripción	Saldo Anterior		Movimientos		Saldo Actual	
	Debe	Haber	Debe	Haber	Debe	Haber
FRANCISCO RAMOS ORTEGA	0.00	50.00	0.00	0.00	0.00	50.00
MA. ELVA AGUILAR BEAS	0.00	1,050.00	0.00	0.00	0.00	1,050.00
MA. MARTHA ROJAS MARTINEZ	0.00	100.00	0.00	0.00	0.00	100.00
FERNANDO RAMOS ORTEGA	0.00	100.00	0.00	0.00	0.00	100.00
HERIBERTO RUIZ ARAIZA	0.00	600.00	0.00	0.00	0.00	600.00
J.JESUS RAMOS LAZO	0.00	100.00	0.00	0.00	0.00	100.00
NANCY SORAYA FLORES TAGLE	0.00	100.00	0.00	0.00	0.00	100.00
ROBERTO RUIZ ARAIZA	0.00	200.00	0.00	0.00	0.00	200.00
VIRGINIA DE HOYOS BUSTOS	0.00	600.00	0.00	0.00	0.00	600.00
VICTOR REYES SOSA	0.00	5,000.00	0.00	0.00	0.00	5,000.00
JUVENTINO SILVA ESCOBAR	0.00	900.00	0.00	0.00	0.00	900.00
ARACELI DENIZ RAMIREZ	0.00	2,500.00	0.00	0.00	0.00	2,500.00
MARIA GUADALUPE CUEVAS CHAVEZ	0.00	100.00	0.00	0.00	0.00	100.00
IRENE AMANZAR CHAVIRA	0.00	800.00	0.00	0.00	0.00	800.00
PASIVO NO CIRCULANTE	0.00	7,737,097.67	0.00	0.00	0.00	7,737,097.67
DEUDA PÚBLICA A LARGO PLAZO	0.00	7,737,097.67	0.00	0.00	0.00	7,737,097.67
PRÉSTAMOS DE LA DEUDA INTERNA POR PAGAR A LARGO PLAZO	0.00	7,737,097.67	0.00	0.00	0.00	7,737,097.67
FINANCIAMIENTOS DE INSTITUCIONES DE CRÉDITO	0.00	7,737,097.67	0.00	0.00	0.00	7,737,097.67
PRESTAMO LARGO PLAZO BANOBRAS CREDITO NO. 7178	0.00	5,505,735.08	0.00	0.00	0.00	5,505,735.08
PRESTAMO LARGO PLAZO BANOBRAS CREDITO NO. 7211	0.00	2,231,362.59	0.00	0.00	0.00	2,231,362.59
HACIENDA PÚBLICA/ PATRIMONIO	0.00	143,278,580.46	0.00	0.00	0.00	143,278,580.46
HACIENDA PÚBLICA/ PATRIMONIO GENERADO	0.00	143,278,580.46	0.00	0.00	0.00	143,278,580.46
RESULTADOS DE EJERCICIOS ANTERIORES	0.00	130,300,410.13	0.00	0.00	0.00	130,300,410.13
RESULTADO EJERCICIO 2006	9,908,965.82	0.00	0.00	0.00	9,908,965.82	0.00
RESULTADO EJERCICIO 2008	0.00	3,277,483.98	0.00	0.00	0.00	3,277,483.98
RESULTADO EJERCICIO 2009	1,903,753.14	0.00	0.00	0.00	1,903,753.14	0.00
RESULTADO EJERCICIO 2010	0.00	1,516,535.05	0.00	0.00	0.00	1,516,535.05
RESULTADO EJERCICIO 2011	0.00	627,569.94	0.00	0.00	0.00	627,569.94
SUP O DEF 1990	489,733.84	0.00	0.00	0.00	489,733.84	0.00
SUP O DEF 1991	86,476.40	0.00	0.00	0.00	86,476.40	0.00
SUP O DEF 1992	238,128.61	0.00	0.00	0.00	238,128.61	0.00
SUP O DEF 1993	419,074.88	0.00	0.00	0.00	419,074.88	0.00
SUP O DEF 1994	396,403.36	0.00	0.00	0.00	396,403.36	0.00

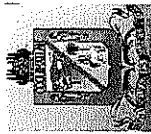

MUNICIPIO DE COQUIMATLAN, COL.
Sistema Integral de Contabilidad Gubernamental
ANÁLISIS DE SALDOS CONTABLES
DEL 1 DE ENERO AL 31 DE ENERO DE 2021

Descripción	Saldo Anterior		Movimientos		Saldo Actual	
	Debe	Haber	Debe	Haber	Debe	Haber
SUP O DEF 1995	105,595.46	0.00	0.00	0.00	105,595.46	0.00
SUP O DEF 1996	360,950.40	0.00	0.00	0.00	360,950.40	0.00
SUP O DEF 1997	0.00	2,428,046.29	0.00	0.00	0.00	2,428,046.29
SUP O DE F1998	0.00	1,077,382.20	0.00	0.00	0.00	1,077,382.20
SUP O DEF 1999	0.00	1,574,368.51	0.00	0.00	0.00	1,574,368.51
SUP O DEF 2000	0.00	684,511.01	0.00	0.00	0.00	684,511.01
SUP O DEF 2001	5,830,439.30	0.00	0.00	0.00	5,830,439.30	0.00
SUP O DEF 2002	0.00	1,910,777.48	0.00	0.00	0.00	1,910,777.48
RESULTADO EJERCICIO 2003	962,044.80	0.00	0.00	0.00	962,044.80	0.00
RESULTADO EJERCICIO 2004	0.00	3,342,415.89	0.00	0.00	0.00	3,342,415.89
RESULTADO EJER ANTERIORES	1,173,042.82	0.00	0.00	0.00	1,173,042.82	0.00
RESULTADO EJERCICIO 2005	1,256,399.24	0.00	0.00	0.00	1,256,399.24	0.00
RESULTADO EJERCICIO 2007	4,731,841.54	0.00	0.00	0.00	4,731,841.54	0.00
RESULTADO EJERCICIO 2012	1,535,367.95	0.00	0.00	0.00	1,535,367.95	0.00
RESULTADO EJERCICIO 2013	0.00	6,922,022.42	0.00	0.00	0.00	6,922,022.42
RESULTADO EJERCICIO 2014	0.00	12,415,423.13	0.00	0.00	0.00	12,415,423.13
RESULTADO EJERCICIO 2015	0.00	9,516,809.56	0.00	0.00	0.00	9,516,809.56
RESULTADO EJERCICIO 2016	0.00	17,039,697.24	0.00	0.00	0.00	17,039,697.24
RESULTADO EJERCICIO 2017	0.00	21,323,511.38	0.00	0.00	0.00	21,323,511.38
RESULTADO EJERCICIO 2018	0.00	23,829,309.82	0.00	0.00	0.00	23,829,309.82
RESULTADO EJERCICIO 2019	0.00	28,657,083.98	0.00	0.00	0.00	28,657,083.98
RESULTADO EJERCICIO 2020	0.00	23,555,679.81	0.00	0.00	0.00	23,555,679.81
RESERVAS	0.00	12,978,170.33	0.00	0.00	0.00	12,978,170.33
RESERVAS DE PATRIMONIO	0.00	12,978,170.33	0.00	0.00	0.00	12,978,170.33
RESERVA DEL PATRIMONIO SALDOS INICIALES	0.00	12,978,170.33	0.00	0.00	0.00	12,978,170.33
INGRESOS Y OTROS BENEFICIOS	0.00	0.00	0.00	7,937,101.88	0.00	7,937,101.88
INGRESOS DE GESTIÓN	0.00	0.00	0.00	2,760,601.25	0.00	2,760,601.25
IMPUESTOS	0.00	0.00	0.00	2,109,637.48	0.00	2,109,637.48
IMPUESTOS SOBRE EL PATRIMONIO	0.00	0.00	0.00	2,029,348.34	0.00	2,029,348.34
IMPUESTO PREDIAL	0.00	0.00	0.00	2,029,348.34	0.00	2,029,348.34
IMPUESTO PREDIAL URBANO EDIFICADO	0.00	0.00	0.00	1,676,946.29	0.00	1,676,946.29
IMPUESTO PREDIAL URBANO NO EDIFICADO	0.00	0.00	0.00	143,352.79	0.00	143,352.79
IMPUESTO PREDIAL RÚSTICO	0.00	0.00	0.00	540,598.75	0.00	540,598.75
IMPUESTO PREDIAL PARCELAS	0.00	0.00	0.00	63,760.50	0.00	63,760.50
IMPUESTO PREDIAL CEMENTERIOS	0.00	0.00	0.00	107,862.66	0.00	107,862.66
DESCUENTOS Y BONIFICACIONES POR PRONTO PAGO	0.00	0.00	0.00	-256,541.54	0.00	0.00

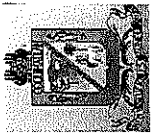

MUNICIPIO DE COQUIMATLAN, COL.
Sistema Integral de Contabilidad Gubernamental
ANÁLISIS DE SALDOS CONTABLES
DEL 1 DE ENERO AL 31 DE ENERO DE 2021

Descripción	Saldo Anterior		Movimientos		Saldo Actual	
	Debe	Haber	Debe	Haber	Debe	Haber
DESCUENTOS Y BONIFICACIONES DISCAPACITADOS Y TERCERA EDAD	0.00	0.00	0.00	-221,761.71	221,761.71	0.00
OTROS DESCUENTOS Y BONIFICACIONES	0.00	0.00	0.00	-24,869.40	24,869.40	0.00
IMPUESTOS SOBRE LA PRODUCCIÓN, EL CONSUMO Y LAS TRANSACCIONES	0.00	0.00	0.00	20,511.97	20,511.97	20,511.97
IMPUESTO SOBRE TRANSMISIONES PATRIMONIALES	0.00	0.00	0.00	20,511.97	20,511.97	20,511.97
ACCESORIOS DE IMPUESTOS	0.00	0.00	0.00	59,777.17	59,777.17	59,777.17
ACCESORIOS DE IMPUESTO PREDIAL	0.00	0.00	0.00	59,777.17	59,777.17	59,777.17
GASTOS DE EJECUCIÓN	0.00	0.00	0.00	278.02	278.02	278.02
RECARGOS	0.00	0.00	0.00	59,639.91	59,639.91	59,639.91
DESCUENTOS EN RECARGOS	0.00	0.00	0.00	-140.76	140.76	0.00
DERECHOS	0.00	0.00	0.00	537,595.34	537,595.34	537,595.34
DERECHOS POR EL USO, GOCE, APROVECHAMIENTO O EXPLOTACIÓN DE BIENES DE DOMINIO PÚBLICO	0.00	0.00	0.00	13,399.97	13,399.97	13,399.97
USO DE VÍAS Y ÁREAS PÚBLICAS	0.00	0.00	0.00	8,604.19	8,604.19	8,604.19
USO PARA PUESTOS FIJOS, SEMIFIJOS, AMBULANTES Y TIANGUIS	0.00	0.00	0.00	4,795.78	4,795.78	4,795.78
OTROS NO ESPECIFICADOS	0.00	0.00	0.00	191,397.55	191,397.55	191,397.55
DERECHOS POR PRESTACIÓN DE SERVICIOS	0.00	0.00	0.00	85,894.82	85,894.82	85,894.82
ALUMBRADO PÚBLICO	0.00	0.00	0.00	85,894.82	85,894.82	85,894.82
RECAUDACIÓN TESORERÍA	0.00	0.00	0.00	85,894.82	85,894.82	85,894.82
CEMENTERIOS	0.00	0.00	0.00	60,381.60	60,381.60	60,381.60
RASTRO	0.00	0.00	0.00	45,121.13	45,121.13	45,121.13
OTROS DERECHOS	0.00	0.00	0.00	332,797.82	332,797.82	332,797.82
LICENCIAS, PERMISOS, AUTORIZACIONES Y REFRENDOS	0.00	0.00	0.00	30,861.16	30,861.16	30,861.16
PERMISOS DE CONSTRUCCIÓN	0.00	0.00	0.00	545.92	545.92	545.92
OTROS PERMISOS DE CONSTRUCCIÓN	0.00	0.00	0.00	347.52	347.52	347.52
ALINEAMIENTOS	0.00	0.00	0.00	415.58	415.58	415.58
DESIGNACIÓN DE NÚMERO OFICIAL	0.00	0.00	0.00	781.92	781.92	781.92
DICTAMEN DE VOCACIÓN DE SUELO	0.00	0.00	0.00	525.62	525.62	525.62
INSCRIPCIÓN O REFRENDO COMO PERITO DE OBRA.	0.00	0.00	0.00	24,804.24	24,804.24	24,804.24
INSCRIPCIÓN O REGISTRO DE TÍTULOS O DOCUMENTOS PÚBLICOS	0.00	0.00	0.00	3,440.36	3,440.36	3,440.36
ANUNCIOS Y PUBLICIDAD	0.00	0.00	0.00	521.28	521.28	521.28
PUBLICIDAD PERMANENTE	0.00	0.00	0.00	521.28	521.28	521.28
BEBIDAS ALCOHÓLICAS	0.00	0.00	0.00	199,997.76	199,997.76	199,997.76
EXPEDICIÓN DE LICENCIAS PARA FUNCIONAMIENTO	0.00	0.00	0.00	45,264.48	45,264.48	45,264.48

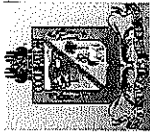

MUNICIPIO DE COQUIMATLAN, COL.
 Sistema Integral de Contabilidad Gubernamental
ANÁLISIS DE SALDOS CONTABLES
DEL 1 DE ENERO AL 31 DE ENERO DE 2021

Descripción	Saldo Anterior		Movimientos		Saldo Actual	
	Debe	Haber	Debe	Haber	Debe	Haber
DE ESTABLECIMIENTO						
REFRENDO DE ANUAL DE LICENCIA	0.00	0.00	0.00	135,750.00	0.00	135,750.00
HORAS EXTRAS	0.00	0.00	0.00	8,297.04	0.00	8,297.04
PERMISO PARA FUNCIONAMIENTO TEMPORAL	0.00	0.00	0.00	10,686.24	0.00	10,686.24
REGISTROS, CERTIFICACIONES Y LEGALIZACIONES	0.00	0.00	0.00	43,891.78	0.00	43,891.78
EN OFICINAS	0.00	0.00	0.00	39,096.00	0.00	39,096.00
A DOMICILIO	0.00	0.00	0.00	2,085.12	0.00	2,085.12
DIVORCIOS	0.00	0.00	0.00	2,710.66	0.00	2,710.66
CATASTRO	0.00	0.00	0.00	17,343.84	0.00	17,343.84
INFORMES Y CERTIFICACIONES DE CATASTRO	0.00	0.00	0.00	6,394.22	0.00	6,394.22
AVALÚOS, ASIGNACION DE CLAVES Y MEDICIONES	0.00	0.00	0.00	10,754.14	0.00	10,754.14
FUSIONES, SUBDIVISIONES, RELOTIFICACIONES, CESIONES Y REGISTROS	0.00	0.00	0.00	195.48	0.00	195.48
ECOLOGÍA	0.00	0.00	0.00	825.36	0.00	825.36
DICTÁMEN DE FACTIBILIDAD	0.00	0.00	0.00	130.32	0.00	130.32
AUTORIZACIÓN PARA PODA O DERRIBO DE ÁRBOL	0.00	0.00	0.00	695.04	0.00	695.04
DIVERSAS CERTIFICACIONES	0.00	0.00	0.00	39,356.64	0.00	39,356.64
REGISTRO DEL RIESGO DE SINIESTRALIDAD	0.00	0.00	0.00	39,356.64	0.00	39,356.64
PRODUCTOS	0.00	0.00	0.00	9,374.40	0.00	9,374.40
PRODUCTOS	0.00	0.00	0.00	9,374.40	0.00	9,374.40
RENDIMIENTOS FINANCIEROS	0.00	0.00	0.00	9,374.40	0.00	9,374.40
RENDIMIENTOS FINANCIEROS GASTO CORRIENTE	0.00	0.00	0.00	8,947.24	0.00	8,947.24
RENDIMIENTOS FINANCIEROS FAIS	0.00	0.00	0.00	210.43	0.00	210.43
RENDIMIENTOS FINANCIEROS FORTAMUN	0.00	0.00	0.00	216.73	0.00	216.73
APROVECHAMIENTOS	0.00	0.00	0.00	103,994.03	0.00	103,994.03
MULTAS	0.00	0.00	0.00	88,665.33	0.00	88,665.33
MULTAS POR FALTAS A LA REGLAMENTACIÓN MUNICIPAL	0.00	0.00	0.00	145,354.53	0.00	145,354.53
DESCUENTO DE MULTAS	0.00	0.00	0.00	-56,689.20	56,689.20	0.00
INDEMNIZACIONES	0.00	0.00	0.00	15,328.70	0.00	15,328.70
INDEMNIZACIONES (INCAPACIDADES)	0.00	0.00	0.00	15,328.70	0.00	15,328.70
PARTICIPACIONES, APORTACIONES, CONVENIOS, INCENTIVOS DERIVADOS DE LA COLABORACIÓN FISCAL, FONDOS DISTINTOS DE APORTACIONES, TRANSFERENCIAS, ASIGNACIONES, SUBSIDIOS Y SUBVENCIONES, Y PENSIONES Y JUBILACIONES	0.00	0.00	0.00	5,176,500.63	0.00	5,176,500.63
PARTICIPACIONES, APORTACIONES, CONVENIOS,	0.00	0.00	0.00	5,176,500.63	0.00	5,176,500.63

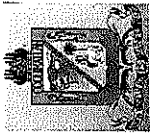

MUNICIPIO DE COQUIMATLAN, COL.
Sistema Integral de Contabilidad Gubernamental
ANALISIS DE SALDOS CONTABLES
DEL 1 DE ENERO AL 31 DE ENERO DE 2021

Descripción	Saldo Anterior		Movimientos		Saldo Actual	
	Debe	Haber	Debe	Haber	Debe	Haber
INCENTIVOS DERIVADOS DE LA COLABORACIÓN FISCAL Y FONDOS DISTINTOS DE APORTACIONES PARTICIPACIONES	0.00	0.00	0.00	5,176,500.63	0.00	5,176,500.63
FONDO GENERAL DE PARTICIPACIONES	0.00	0.00	0.00	3,153,715.83	0.00	3,153,715.83
FONDO DE FOMENTO MUNICIPAL	0.00	0.00	0.00	1,186,795.31	0.00	1,186,795.31
ISAN	0.00	0.00	0.00	89,626.30	0.00	89,626.30
IEPS	0.00	0.00	0.00	272,463.92	0.00	272,463.92
FONDO DE FISCALIZACIÓN	0.00	0.00	0.00	219,642.33	0.00	219,642.33
PARTICIPACION ARTICULO 3-B LEY DE COORDINACION FISCAL FEDERAL	0.00	0.00	0.00	254,256.94	0.00	254,256.94
GASTOS Y OTRAS PÉRDIDAS	0.00	0.00	5,456,847.58	9,600.00	5,447,247.58	0.00
GASTOS DE FUNCIONAMIENTO	0.00	0.00	4,212,910.27	0.00	4,212,910.27	0.00
SERVICIOS PERSONALES	0.00	0.00	3,787,373.08	0.00	3,787,373.08	0.00
REMUNERACIONES AL PERSONAL DE CARÁCTER PERMANENTE	0.00	0.00	2,256,566.51	0.00	2,256,566.51	0.00
DIETAS	0.00	0.00	4,600.00	0.00	4,600.00	0.00
COMPENSACIONES	0.00	0.00	4,600.00	0.00	4,600.00	0.00
SUELDOS BASE AL PERSONAL PERMANENTE	0.00	0.00	2,251,966.51	0.00	2,251,966.51	0.00
SUELDO	0.00	0.00	1,737,364.77	0.00	1,737,364.77	0.00
SOBRE SUELDO	0.00	0.00	354,028.09	0.00	354,028.09	0.00
QUINQUENIOS	0.00	0.00	160,573.65	0.00	160,573.65	0.00
REMUNERACIONES ADICIONALES Y ESPECIALES	0.00	0.00	264,650.09	0.00	264,650.09	0.00
PRIMAS DE VACACIONES, DOMINICAL Y GRATIFICACIÓN DE FIN DE AÑO	0.00	0.00	17,000.00	0.00	17,000.00	0.00
PRIMA VACACIONAL	0.00	0.00	9,000.00	0.00	9,000.00	0.00
PRIMA DE RIESGO	0.00	0.00	8,000.00	0.00	8,000.00	0.00
COMPENSACIONES	0.00	0.00	247,650.09	0.00	247,650.09	0.00
COMPENSACIONES	0.00	0.00	247,650.09	0.00	247,650.09	0.00
SEGURIDAD SOCIAL	0.00	0.00	207,559.85	0.00	207,559.85	0.00
APORTACIONES DE SEGURIDAD SOCIAL	0.00	0.00	207,559.85	0.00	207,559.85	0.00
CUOTAS AL IMSS	0.00	0.00	169,451.09	0.00	169,451.09	0.00
PREVISIÓN SOCIAL MÚLTIPLE	0.00	0.00	38,108.76	0.00	38,108.76	0.00
OTRAS PRESTACIONES SOCIALES Y ECONOMICAS	0.00	0.00	898,573.23	0.00	898,573.23	0.00
CUOTAS PARA EL FONDO DE AHORRO Y FONDO DE TRABAJO	0.00	0.00	316,768.39	0.00	316,768.39	0.00
FONDO DE AHORRO	0.00	0.00	42,391.19	0.00	42,391.19	0.00
FONDO DE PENSIONES	0.00	0.00	274,377.20	0.00	274,377.20	0.00

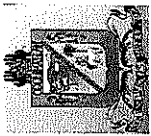

MUNICIPIO DE COQUIMATLAN, COL.
Sistema Integral de Contabilidad Gubernamental
ANALISIS DE SALDOS CONTABLES
DEL 1 DE ENERO AL 31 DE ENERO DE 2021

Descripción	Saldo Anterior		Movimientos		Saldo Actual	
	Debe	Haber	Debe	Haber	Debe	Haber
PRESTACIONES Y HABERES DE RETIRO	0.00	0.00	20,387.50	0.00	20,387.50	0.00
PRESTACIONES CONTRACTUALES	0.00	0.00	561,417.34	0.00	561,417.34	0.00
APOYO PARA ADQUISICIÓN DE LENTES	0.00	0.00	1,350.10	0.00	1,350.10	0.00
AYUDA DE TRANSPORTE	0.00	0.00	69,687.86	0.00	69,687.86	0.00
AYUDA PARA RENTA	0.00	0.00	58,283.34	0.00	58,283.34	0.00
BECA MÉDICA ANUAL	0.00	0.00	13,600.00	0.00	13,600.00	0.00
BECAS	0.00	0.00	32,725.24	0.00	32,725.24	0.00
BONO DE ASISTENCIA PERFECTA	0.00	0.00	114,587.16	0.00	114,587.16	0.00
BONO DE CUMPLEAÑOS	0.00	0.00	4,900.00	0.00	4,900.00	0.00
BONO EXTRAORDINARIO ANUAL	0.00	0.00	109,492.24	0.00	109,492.24	0.00
CANASTA BÁSICA	0.00	0.00	152,675.04	0.00	152,675.04	0.00
GUARDERIA	0.00	0.00	4,116.36	0.00	4,116.36	0.00
PAGO DE ESTIMULOS A SERVIDORES PUBLICOS	0.00	0.00	160,023.40	0.00	160,023.40	0.00
ESTÍMULOS	0.00	0.00	160,023.40	0.00	160,023.40	0.00
GASTOS DE REPRESENTACIÓN	0.00	0.00	160,023.40	0.00	160,023.40	0.00
MATERIALES Y SUMINISTROS	0.00	0.00	248,838.16	0.00	248,838.16	0.00
MATERIALES DE ADMINISTRACION, EMISION DE DOCUMENTOS Y ARTICULOS OFICIALES	0.00	0.00	16,687.21	0.00	16,687.21	0.00
MATERIALES, ÚTILES Y EQUIPOS MENORES DE OFICINA	0.00	0.00	16,687.21	0.00	16,687.21	0.00
MATERIAL Y ÚTILES DE OFICINA	0.00	0.00	13,055.82	0.00	13,055.82	0.00
MATERIAL Y ÚTILES DE IMPRESIÓN	0.00	0.00	3,631.39	0.00	3,631.39	0.00
COMBUSTIBLES, LUBRICANTES Y ADITIVOS	0.00	0.00	227,894.95	0.00	227,894.95	0.00
COMBUSTIBLES, LUBRICANTES Y ADITIVOS	0.00	0.00	227,894.95	0.00	227,894.95	0.00
GASOLINA	0.00	0.00	227,894.95	0.00	227,894.95	0.00
HERRAMIENTAS, REFACCIONES Y ACCESORIOS MENORES	0.00	0.00	4,256.00	0.00	4,256.00	0.00
REFACCIONES Y ACCESORIOS MENORES DE EQUIPO DE TRANSPORTE	0.00	0.00	4,256.00	0.00	4,256.00	0.00
REFACCIONES Y ACCESORIOS MENORES DE EQUIPO DE TRANSPORTE	0.00	0.00	4,256.00	0.00	4,256.00	0.00
SERVICIOS GENERALES	0.00	0.00	176,699.03	0.00	176,699.03	0.00
SERVICIOS BÁSICOS	0.00	0.00	36,986.00	0.00	36,986.00	0.00
TELEFONÍA TRADICIONAL	0.00	0.00	15,184.00	0.00	15,184.00	0.00
SERVICIO TELEFÓNICO CONVENCIONAL	0.00	0.00	15,184.00	0.00	15,184.00	0.00
SERVICIOS DE ACCESO A INTERNET REDES Y PROCESAMIENTO DE INFORMACION	0.00	0.00	21,802.00	0.00	21,802.00	0.00
SERVICIOS DE ACCESO A INTERNET REDES Y PROCESAMIENTO DE INFORMACION	0.00	0.00	21,802.00	0.00	21,802.00	0.00
MANEJO Y ADMINISTRACIÓN DE SERVIDORES	0.00	0.00	21,802.00	0.00	21,802.00	0.00

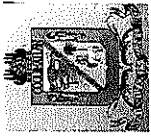

MUNICIPIO DE COQUIMATLAN, COL.
 Sistema Integral de Contabilidad Gubernamental
ANALISIS DE SALDOS CONTABLES
DEL 1 DE ENERO AL 31 DE ENERO DE 2021

Descripción	Saldo Anterior		Movimientos		Saldo Actual	
	Debe	Haber	Debe	Haber	Debe	Haber
SERVICIOS DE ARRENDAMIENTO	0.00	0.00	8,750.00	0.00	8,750.00	0.00
ARRENDAMIENTO DE EDIFICIOS	0.00	0.00	8,750.00	0.00	8,750.00	0.00
ARRENDAMIENTO DE EDIFICIOS PARA OFICINAS	0.00	0.00	8,750.00	0.00	8,750.00	0.00
SERVICIOS PROFESIONALES, CIENTÍFICOS Y TÉCNICOS Y OTROS SERVICIOS	0.00	0.00	3,095.42	0.00	3,095.42	0.00
SERVICIOS LEGALES, DE CONTABILIDAD, AUDITORÍA Y RELACIONADOS	0.00	0.00	3,095.42	0.00	3,095.42	0.00
SERVICIOS DE CONTABILIDAD, AUDITORIA Y ASESORIA CONTABLE Y FISCAL.	0.00	0.00	3,095.42	0.00	3,095.42	0.00
SERVICIOS FINANCIEROS, BANCARIOS Y COMERCIALES	0.00	0.00	5,051.23	0.00	5,051.23	0.00
SERVICIOS FINANCIEROS Y BANCARIOS	0.00	0.00	5,051.23	0.00	5,051.23	0.00
COMISIONES BANCARIAS	0.00	0.00	5,051.23	0.00	5,051.23	0.00
SERVICIOS DE INSTALACION, REPARACION, MANTENIMIENTO Y CONSERVACION	0.00	0.00	117,218.38	0.00	117,218.38	0.00
CONSERVACION Y MANTENIMIENTO MENOR DE INMUEBLES	0.00	0.00	46,161.00	0.00	46,161.00	0.00
CONSERVACIÓN Y MANTENIMIENTO MENOR DE ÁREAS VERDES	0.00	0.00	46,161.00	0.00	46,161.00	0.00
INSTALACIÓN, REPARACIÓN Y MANTENIMIENTO DE MAQUINARIA, OTROS EQUIPOS Y HERRAMIENTA	0.00	0.00	71,057.38	0.00	71,057.38	0.00
REPARACIÓN Y MANTENIMIENTO DE VEHÍCULOS	0.00	0.00	71,057.38	0.00	71,057.38	0.00
SERVICIOS OFICIALES	0.00	0.00	5,598.00	0.00	5,598.00	0.00
GASTOS DE ORDEN SOCIAL Y CULTURAL	0.00	0.00	5,598.00	0.00	5,598.00	0.00
GASTOS POR CELEBRACIÓN DE ACTOS DE ORDEN SOCIAL	0.00	0.00	5,598.00	0.00	5,598.00	0.00
TRANSFERENCIAS, ASIGNACIONES, SUBSIDIOS Y OTRAS AYUDAS	0.00	0.00	1,210,835.94	9,600.00	1,201,235.94	0.00
TRANSFERENCIAS AL RESTO DEL SECTOR PÚBLICO	0.00	0.00	583,333.33	0.00	583,333.33	0.00
TRANSFERENCIAS A ENTIDADES FEDERATIVAS Y MUNICIPIOS	0.00	0.00	583,333.33	0.00	583,333.33	0.00
TRANSFERENCIAS OTORGADAS A ENTIDADES FEDERATIVAS Y MUNICIPIOS	0.00	0.00	583,333.33	0.00	583,333.33	0.00
AYUDAS SOCIALES	0.00	0.00	38,700.00	9,600.00	29,100.00	0.00
AYUDAS SOCIALES A PERSONAS	0.00	0.00	11,500.00	0.00	11,500.00	0.00
AYUDAS SOCIALES A INSTITUCIONES	0.00	0.00	27,200.00	9,600.00	17,600.00	0.00
AYUDAS SOCIALES A ENTIDADES DE INTERÉS PÚBLICO	0.00	0.00	27,200.00	9,600.00	17,600.00	0.00
PENSIONES Y JUBILACIONES	0.00	0.00	588,802.61	0.00	588,802.61	0.00

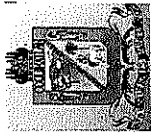

MUNICIPIO DE COQUIMATLAN, COL.
Sistema Integral de Contabilidad Gubernamental
ANALISIS DE SALDOS CONTABLES
DEL 1 DE ENERO AL 31 DE ENERO DE 2021

Descripción	Saldo Anterior		Movimientos		Saldo Actual	
	Debe	Haber	Debe	Haber	Debe	Haber
JUBILACIONES	0.00	0.00	588,802.61	0.00	588,802.61	0.00
INTERESES, COMISIONES Y OTROS GASTOS DE LA DEUDA PÚBLICA	0.00	0.00	33,101.37	0.00	33,101.37	0.00
INTERESES DE LA DEUDA PÚBLICA	0.00	0.00	33,101.37	0.00	33,101.37	0.00
INTERESES DE LA DEUDA PÚBLICA INTERNA	0.00	0.00	33,101.37	0.00	33,101.37	0.00
INTERESES DE LA DEUDA INTERNA CON INSTITUCIONES DE CRÉDITO	0.00	0.00	33,101.37	0.00	33,101.37	0.00
CUENTAS DE ORDEN PRESUPUESTARIAS	0.00	0.00	251,844,421.70	251,844,421.70	0.00	0.00
LEY DE INGRESOS	0.00	0.00	122,352,069.49	122,352,069.49	0.00	0.00
LEY DE INGRESOS ESTIMADA	0.00	0.00	106,222,030.69	0.00	106,222,030.69	0.00
IMPUESTOS	0.00	0.00	5,826,786.56	0.00	5,826,786.56	0.00
IMPUESTOS SOBRE EL PATRIMONIO	0.00	0.00	5,036,675.84	0.00	5,036,675.84	0.00
IMPUESTO SOBRE LA PRODUCCIÓN, EL CONSUMO Y TRANSACCIONES	0.00	0.00	586,912.39	0.00	586,912.39	0.00
ACCESORIOS	0.00	0.00	203,198.33	0.00	203,198.33	0.00
DERECHOS	0.00	0.00	4,550,004.24	0.00	4,550,004.24	0.00
DERECHOS POR EL USO, GOCE, APROVECHAMIENTO O EXPLOTACIÓN DE BIENES DE DOMINIO PÚBLICO	0.00	0.00	196,340.64	0.00	196,340.64	0.00
DERECHOS POR PRESTACIÓN DE SERVICIOS	0.00	0.00	2,621,761.60	0.00	2,621,761.60	0.00
OTROS DERECHOS	0.00	0.00	1,731,902.00	0.00	1,731,902.00	0.00
PRODUCTOS DE TIPO CORRIENTE	0.00	0.00	2,101,215.29	0.00	2,101,215.29	0.00
PRODUCTOS DE TIPO CORRIENTE	0.00	0.00	2,083,474.84	0.00	2,083,474.84	0.00
PRODUCTOS DE CAPITAL	0.00	0.00	17,740.45	0.00	17,740.45	0.00
APROVECHAMIENTOS DE TIPO CORRIENTE	0.00	0.00	426,364.36	0.00	426,364.36	0.00
APROVECHAMIENTOS DE TIPO CORRIENTE	0.00	0.00	426,364.36	0.00	426,364.36	0.00
PARTICIPACIONES Y APORTACIONES.	0.00	0.00	93,317,660.24	0.00	93,317,660.24	0.00
PARTICIPACIONES	0.00	0.00	64,344,292.00	0.00	64,344,292.00	0.00
APORTACIONES	0.00	0.00	28,973,368.24	0.00	28,973,368.24	0.00
LEY DE INGRESOS POR EJECUTAR	0.00	0.00	8,018,917.52	106,396,050.09	0.00	98,377,132.57
IMPUESTOS	0.00	0.00	2,109,637.48	5,826,786.56	0.00	3,717,149.08
IMPUESTOS SOBRE EL PATRIMONIO	0.00	0.00	2,029,348.34	5,036,675.84	0.00	3,007,327.50
IMPUESTO SOBRE LA PRODUCCIÓN, EL CONSUMO Y TRANSACCIONES	0.00	0.00	20,511.97	586,912.39	0.00	566,400.42
ACCESORIOS	0.00	0.00	59,777.17	203,198.33	0.00	143,421.16
DERECHOS	0.00	0.00	537,595.34	4,550,004.24	0.00	4,012,408.90
DERECHOS POR EL USO, GOCE, APROVECHAMIENTO O EXPLOTACIÓN DE BIENES DE DOMINIO PÚBLICO	0.00	0.00	13,399.97	196,340.64	0.00	182,940.67

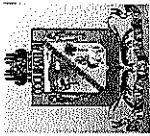

MUNICIPIO DE COQUIMATLAN, COL.
Sistema Integral de Contabilidad Gubernamental
ANALISIS DE SALDOS CONTABLES
DEL 1 DE ENERO AL 31 DE ENERO DE 2021

Descripción	Saldo Anterior		Movimientos		Saldo Actual	
	Debe	Haber	Debe	Haber	Debe	Haber
DERECHOS POR PRESTACIÓN DE SERVICIOS	0.00	0.00	191,397.55	2,621,761.60	0.00	2,430,364.05
OTROS DERECHOS	0.00	0.00	332,797.82	1,731,902.00	0.00	1,399,104.18
PRODUCTOS DE TIPO CORRIENTE	0.00	0.00	9,374.40	2,101,215.29	0.00	2,091,840.89
PRODUCTOS DE TIPO CORRIENTE	0.00	0.00	8,947.24	2,083,474.84	0.00	2,074,527.60
PRODUCTOS DE CAPITAL	0.00	0.00	427.16	17,740.45	0.00	17,313.29
APROVECHAMIENTOS DE TIPO CORRIENTE	0.00	0.00	103,994.03	426,364.36	0.00	322,370.33
APROVECHAMIENTOS DE TIPO CORRIENTE	0.00	0.00	103,994.03	426,364.36	0.00	322,370.33
PARTICIPACIONES Y APORTACIONES.	0.00	0.00	5,258,316.27	93,491,679.64	0.00	88,233,363.37
PARTICIPACIONES	0.00	0.00	5,176,500.63	64,344,292.00	0.00	59,167,791.37
APORTACIONES	0.00	0.00	81,815.64	29,147,387.64	0.00	29,065,572.00
MODIFICACIONES A LA LEY DE INGRESOS ESTIMADA	0.00	0.00	174,019.40	81,815.64	92,203.76	0.00
PARTICIPACIONES Y APORTACIONES.	0.00	0.00	174,019.40	81,815.64	92,203.76	0.00
APORTACIONES	0.00	0.00	174,019.40	81,815.64	92,203.76	0.00
LEY DE INGRESOS DEVENGADA	0.00	0.00	7,937,101.88	7,937,101.88	0.00	0.00
IMPUESTOS	0.00	0.00	2,109,637.48	2,109,637.48	0.00	0.00
IMPUESTOS SOBRE EL PATRIMONIO	0.00	0.00	2,029,348.34	2,029,348.34	0.00	0.00
IMPUESTO SOBRE LA PRODUCCIÓN, EL CONSUMO Y TRANSACCIONES	0.00	0.00	20,511.97	20,511.97	0.00	0.00
ACCESORIOS	0.00	0.00	59,777.17	59,777.17	0.00	0.00
DERECHOS	0.00	0.00	537,595.34	537,595.34	0.00	0.00
DERECHOS POR EL USO, GOCE, APROVECHAMIENTO O EXPLOTACIÓN DE BIENES DE DOMINIO PÚBLICO	0.00	0.00	13,399.97	13,399.97	0.00	0.00
DERECHOS POR PRESTACIÓN DE SERVICIOS	0.00	0.00	191,397.55	191,397.55	0.00	0.00
OTROS DERECHOS	0.00	0.00	332,797.82	332,797.82	0.00	0.00
PRODUCTOS DE TIPO CORRIENTE	0.00	0.00	9,374.40	9,374.40	0.00	0.00
PRODUCTOS DE TIPO CORRIENTE	0.00	0.00	8,947.24	8,947.24	0.00	0.00
PRODUCTOS DE CAPITAL	0.00	0.00	427.16	427.16	0.00	0.00
APROVECHAMIENTOS DE TIPO CORRIENTE	0.00	0.00	103,994.03	103,994.03	0.00	0.00
APROVECHAMIENTOS DE TIPO CORRIENTE	0.00	0.00	103,994.03	103,994.03	0.00	0.00
PARTICIPACIONES Y APORTACIONES.	0.00	0.00	5,176,500.63	5,176,500.63	0.00	0.00
PARTICIPACIONES	0.00	0.00	5,176,500.63	5,176,500.63	0.00	0.00
LEY DE INGRESOS RECAUDADA	0.00	0.00	0.00	7,937,101.88	0.00	7,937,101.88
IMPUESTOS	0.00	0.00	0.00	2,109,637.48	0.00	2,109,637.48
IMPUESTOS SOBRE EL PATRIMONIO	0.00	0.00	0.00	2,029,348.34	0.00	2,029,348.34
IMPUESTO SOBRE LA PRODUCCIÓN, EL CONSUMO Y TRANSACCIONES	0.00	0.00	0.00	20,511.97	0.00	20,511.97
ACCESORIOS	0.00	0.00	0.00	59,777.17	0.00	59,777.17

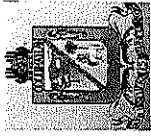

MUNICIPIO DE COQUIMATLAN, COL.
Sistema Integral de Contabilidad Gubernamental
ANALISIS DE SALDOS CONTABLES
DEL 1 DE ENERO AL 31 DE ENERO DE 2021

Descripción	Saldo Anterior		Movimientos		Saldo Actual	
	Debe	Haber	Debe	Haber	Debe	Haber
DERECHOS	0.00	0.00	0.00	537,595.34	0.00	537,595.34
DERECHOS POR EL USO, GOCE, APROVECHAMIENTO O EXPLOTACIÓN DE BIENES DE DOMINIO PÚBLICO	0.00	0.00	0.00	13,399.97	0.00	13,399.97
DERECHOS POR PRESTACIÓN DE SERVICIOS	0.00	0.00	0.00	191,397.55	0.00	191,397.55
OTROS DERECHOS	0.00	0.00	0.00	332,797.82	0.00	332,797.82
PRODUCTOS DE TIPO CORRIENTE	0.00	0.00	0.00	9,374.40	0.00	9,374.40
PRODUCTOS DE TIPO CORRIENTE	0.00	0.00	0.00	8,947.24	0.00	8,947.24
PRODUCTOS DE CAPITAL	0.00	0.00	0.00	427.16	0.00	427.16
APROVECHAMIENTOS DE TIPO CORRIENTE	0.00	0.00	0.00	103,994.03	0.00	103,994.03
APROVECHAMIENTOS DE TIPO CORRIENTE	0.00	0.00	0.00	103,994.03	0.00	103,994.03
PARTICIPACIONES Y APORTACIONES.	0.00	0.00	0.00	5,176,500.63	0.00	5,176,500.63
PARTICIPACIONES	0.00	0.00	0.00	5,176,500.63	0.00	5,176,500.63
PRESUPUESTO DE EGRESOS	0.00	0.00	129,492,352.21	129,492,352.21	0.00	0.00
PRESUPUESTO DE EGRESOS APROBADO	0.00	0.00	0.00	106,222,030.69	0.00	106,222,030.69
SERVICIOS PERSONALES	0.00	0.00	0.00	62,183,171.47	0.00	62,183,171.47
REMUNERACIONES AL PERSONAL DE CARACTER PERMANENTE	0.00	0.00	0.00	29,077,986.30	0.00	29,077,986.30
REMUNERACIONES ADICIONALES Y ESPECIALES	0.00	0.00	0.00	13,018,858.99	0.00	13,018,858.99
SEGURIDAD SOCIAL	0.00	0.00	0.00	3,965,849.72	0.00	3,965,849.72
OTRAS PRESTACIONES SOCIALES Y ECONOMICAS	0.00	0.00	0.00	14,200,195.66	0.00	14,200,195.66
PAGO DE ESTIMULOS A SERVIDORES PUBLICOS	0.00	0.00	0.00	1,920,280.80	0.00	1,920,280.80
MATERIALES Y SUMINISTROS	0.00	0.00	0.00	3,835,310.53	0.00	3,835,310.53
MATERIALES DE ADMINISTRACION, EMISION DE DOCUMENTOS Y ARTICULOS OFICIALES	0.00	0.00	0.00	496,249.44	0.00	496,249.44
MATERIALES Y ARTICULOS DE CONSTRUCCION Y DE REPARACION	0.00	0.00	0.00	120,828.54	0.00	120,828.54
PRODUCTOS QUIMICOS, FARMACEUTICOS Y DE LABORATORIO	0.00	0.00	0.00	41,747.67	0.00	41,747.67
COMBUSTIBLES, LUBRICANTES Y ADITIVOS	0.00	0.00	0.00	2,837,041.56	0.00	2,837,041.56
VESTUARIO, BLANCOS, PRENDAS DE PROTECCION Y ARTICULOS DEPORTIVOS	0.00	0.00	0.00	248,031.63	0.00	248,031.63
MATERIALES Y SUMINISTROS PARA SEGURIDAD HERRAMIENTAS, REFACCIONES Y ACCESORIOS MENORES	0.00	0.00	0.00	27,686.40	0.00	27,686.40
SERVICIOS GENERALES	0.00	0.00	0.00	63,725.29	0.00	63,725.29
SERVICIOS BÁSICOS	0.00	0.00	0.00	7,460,395.46	0.00	7,460,395.46
SERVICIOS DE ARRENDAMIENTO	0.00	0.00	0.00	4,457,888.82	0.00	4,457,888.82
SERVICIOS PROFESIONALES, CIENTIFICOS, TECNICOS	0.00	0.00	0.00	169,320.42	0.00	169,320.42
	0.00	0.00	0.00	332,758.27	0.00	332,758.27

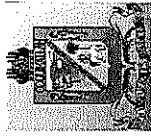

MUNICIPIO DE COQUIMATLAN, COL.
 Sistema Integral de Contabilidad Gubernamental
ANALISIS DE SALDOS CONTABLES
DEL 1 DE ENERO AL 31 DE ENERO DE 2021

Descripción	Saldo Anterior		Movimientos		Saldo Actual	
	Debe	Haber	Debe	Haber	Debe	Haber
Y OTROS SERVICIOS						
SERVICIOS FINANCIEROS, BANCARIOS Y COMERCIALES	0.00	0.00	0.00	173,302.39	0.00	173,302.39
SERVICIOS DE INSTALACION, REPARACION, MANTENIMIENTO Y CONSERVACION	0.00	0.00	0.00	1,535,017.96	0.00	1,535,017.96
SERVICIOS DE COMUNICACION SOCIAL Y PUBLICIDAD	0.00	0.00	0.00	55,077.04	0.00	55,077.04
SERVICIOS DE TRASLADO Y VIATICOS	0.00	0.00	0.00	20,261.38	0.00	20,261.38
SERVICIOS OFICIALES	0.00	0.00	0.00	628,939.95	0.00	628,939.95
OTROS SERVICIOS GENERALES	0.00	0.00	0.00	87,829.23	0.00	87,829.23
TRANSFERENCIAS, ASIGNACIONES, SUBSIDIOS Y OTRAS AYUDAS	0.00	0.00	0.00	16,806,761.91	0.00	16,806,761.91
TRANSFERENCIAS AL RESTO DEL SECTOR PUBLICO	0.00	0.00	0.00	7,000,000.00	0.00	7,000,000.00
AYUDAS SOCIALES	0.00	0.00	0.00	572,649.52	0.00	572,649.52
PENSIONES Y JUBILACIONES	0.00	0.00	0.00	9,234,112.39	0.00	9,234,112.39
BIENES MUEBLES, INMUEBLES E INTANGIBLES	0.00	0.00	0.00	160,475.18	0.00	160,475.18
MOBILIARIO Y EQUIPO DE ADMINISTRACION	0.00	0.00	0.00	23,665.18	0.00	23,665.18
EQUIPO DE DEFENSA Y SEGURIDAD	0.00	0.00	0.00	136,810.00	0.00	136,810.00
INVERSION PUBLICA	0.00	0.00	0.00	14,218,941.88	0.00	14,218,941.88
OBRA PUBLICA EN BIENES DE DOMINIO PUBLICO	0.00	0.00	0.00	14,218,941.88	0.00	14,218,941.88
DEUDA PUBLICA	0.00	0.00	0.00	1,556,974.26	0.00	1,556,974.26
AMORTIZACION DE LA DEUDA PUBLICA	0.00	0.00	0.00	664,283.13	0.00	664,283.13
INTERESES DE LA DEUDA PUBLICA	0.00	0.00	0.00	548,095.41	0.00	548,095.41
ADEUDOS DE EJERCICIOS FISCALES ANTERIORES (ADEFAS)	0.00	0.00	0.00	344,595.72	0.00	344,595.72
PRESUPUESTO DE EGRESOS POR EJERCER	0.00	0.00	107,401,101.66	6,590,650.59	100,810,451.07	0.00
SERVICIOS PERSONALES	0.00	0.00	63,093,189.27	4,697,390.88	58,395,798.39	0.00
REMUNERACIONES AL PERSONAL DE CARACTER PERMANENTE	0.00	0.00	29,661,529.77	2,665,031.53	26,996,498.24	0.00
REMUNERACIONES ADICIONALES Y ESPECIALES	0.00	0.00	11,168,550.19	321,221.10	10,847,329.09	0.00
SEGURIDAD SOCIAL	0.00	0.00	4,210,157.44	460,323.37	3,749,834.07	0.00
OTRAS PRESTACIONES SOCIALES Y ECONOMICAS	0.00	0.00	16,132,671.07	1,090,791.48	15,041,879.59	0.00
PAGO DE ESTIMULOS A SERVIDORES PUBLICOS	0.00	0.00	1,920,280.80	160,023.40	1,760,257.40	0.00
MATERIALES Y SUMINISTROS	0.00	0.00	3,841,529.19	255,056.82	3,586,472.37	0.00
MATERIALES DE ADMINISTRACION, EMISION DE DOCUMENTOS Y ARTICULOS OFICIALES	0.00	0.00	498,212.10	18,649.87	479,562.23	0.00
MATERIALES Y ARTICULOS DE CONSTRUCCION Y DE REPARACION	0.00	0.00	120,828.54	0.00	120,828.54	0.00
PRODUCTOS QUIMICOS, FARMACEUTICOS Y DE LABORATORIO	0.00	0.00	41,747.67	0.00	41,747.67	0.00

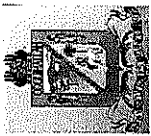

MUNICIPIO DE COQUIMATLAN, COL.
 Sistema Integral de Contabilidad Gubernamental
ANALISIS DE SALDOS CONTABLES
DEL 1 DE ENERO AL 31 DE ENERO DE 2021

Descripción	Saldo Anterior		Movimientos		Saldo Actual	
	Debe	Haber	Debe	Haber	Debe	Haber
COMBUSTIBLES, LUBRICANTES Y ADITIVOS	0.00	0.00	2,837,041.56	227,894.95	2,609,146.61	0.00
VESTUARIO, BLANCOS, PRENDAS DE PROTECCION Y ARTICULOS DEPORTIVOS	0.00	0.00	248,031.63	0.00	248,031.63	0.00
MATERIALES Y SUMINISTROS PARA SEGURIDAD	0.00	0.00	27,686.40	0.00	27,686.40	0.00
HERRAMIENTAS, REFACCIONES Y ACCESORIOS MENORES	0.00	0.00	67,981.29	8,512.00	59,469.29	0.00
SERVICIOS GENERALES	0.00	0.00	7,631,259.79	291,209.98	7,340,049.81	0.00
SERVICIOS BÁSICOS	0.00	0.00	4,539,704.46	62,448.26	4,477,256.20	0.00
SERVICIOS DE ARRENDAMIENTO	0.00	0.00	178,070.42	17,500.00	160,570.42	0.00
SERVICIOS PROFESIONALES, CIENTÍFICOS, TÉCNICOS Y OTROS SERVICIOS	0.00	0.00	332,832.98	3,170.13	329,662.85	0.00
SERVICIOS FINANCIEROS, BANCARIOS Y COMERCIALES	0.00	0.00	173,302.39	5,051.23	168,251.16	0.00
SERVICIOS DE INSTALACION, REPARACION, MANTENIMIENTO Y CONSERVACION	0.00	0.00	1,615,241.94	197,442.36	1,417,799.58	0.00
SERVICIOS DE COMUNICACION SOCIAL Y PUBLICIDAD	0.00	0.00	55,077.04	0.00	55,077.04	0.00
SERVICIOS DE TRASLADO Y VIATICOS	0.00	0.00	20,261.38	0.00	20,261.38	0.00
SERVICIOS OFICIALES	0.00	0.00	628,939.95	5,598.00	623,341.95	0.00
OTROS SERVICIOS GENERALES	0.00	0.00	87,829.23	0.00	87,829.23	0.00
TRANSFERENCIAS, ASIGNACIONES, SUBSIDIOS Y OTRAS AYUDAS	0.00	0.00	16,883,570.28	1,252,582.05	15,630,988.23	0.00
TRANSFERENCIAS AL RESTO DEL SECTOR PUBLICO	0.00	0.00	7,000,000.00	583,333.33	6,416,666.67	0.00
AYUDAS SOCIALES	0.00	0.00	607,711.78	38,700.00	569,011.78	0.00
PENSIONES Y JUBILACIONES	0.00	0.00	9,275,858.50	630,548.72	8,645,309.78	0.00
BIENES MUEBLES, INMUEBLES E INTANGIBLES	0.00	0.00	160,475.18	0.00	160,475.18	0.00
MOBILIARIO Y EQUIPO DE ADMINISTRACION	0.00	0.00	23,665.18	0.00	23,665.18	0.00
EQUIPO DE DEFENSA Y SEGURIDAD	0.00	0.00	136,810.00	0.00	136,810.00	0.00
INVERSION PUBLICA	0.00	0.00	14,229,330.00	0.00	14,229,330.00	0.00
OBRA PUBLICA EN BIENES DE DOMINIO PUBLICO	0.00	0.00	14,229,330.00	0.00	14,229,330.00	0.00
DEUDA PUBLICA	0.00	0.00	1,561,747.95	94,410.86	1,467,337.09	0.00
AMORTIZACION DE LA DEUDA PUBLICA	0.00	0.00	669,056.82	61,309.49	607,747.33	0.00
INTERESES DE LA DEUDA PUBLICA	0.00	0.00	548,095.41	33,101.37	514,994.04	0.00
ADEUDOS DE EJERCICIOS FISCALES ANTERIORES (ADEFAS)	0.00	0.00	344,595.72	0.00	344,595.72	0.00
MODIFICACIONES AL PRESUPUESTO DE EGRESOS APROBADO	0.00	0.00	1,077,267.21	1,169,470.97	0.00	92,203.76
SERVICIOS PERSONALES	0.00	0.00	910,017.80	910,017.80	0.00	0.00
REMUNERACIONES AL PERSONAL DE CARACTER PERMANENTE	0.00	0.00	408,465.02	583,543.47	0.00	175,078.45

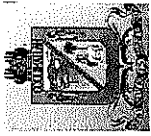

MUNICIPIO DE COQUIMATLAN, COL.
Sistema Integral de Contabilidad Gubernamental
ANALISIS DE SALDOS CONTABLES
DEL 1 DE ENERO AL 31 DE ENERO DE 2021

Descripción	Saldo Anterior		Movimientos		Saldo Actual	
	Debe	Haber	Debe	Haber	Debe	Haber
REMUNERACIONES ADICIONALES Y ESPECIALES	0.00	0.00	56,571.01	19,603.84	36,967.17	0.00
SEGURIDAD SOCIAL	0.00	0.00	252,763.52	244,307.72	8,455.80	0.00
OTRAS PRESTACIONES SOCIALES Y ECONOMICAS	0.00	0.00	192,218.25	62,562.77	129,655.48	0.00
MATERIALES Y SUMINISTROS	0.00	0.00	6,218.66	6,218.66	0.00	0.00
MATERIALES DE ADMINISTRACION, EMISION DE DOCUMENTOS Y ARTICULOS OFICIALES	0.00	0.00	1,962.66	1,962.66	0.00	0.00
HERRAMIENTAS, REFACCIONES Y ACCESORIOS MENORES	0.00	0.00	4,256.00	4,256.00	0.00	0.00
SERVICIOS GENERALES	0.00	0.00	114,510.95	170,864.33	0.00	56,353.38
SERVICIOS BÁSICOS	0.00	0.00	25,462.26	81,815.64	0.00	56,353.38
SERVICIOS DE ARRENDAMIENTO	0.00	0.00	8,750.00	8,750.00	0.00	0.00
SERVICIOS PROFESIONALES, CIENTÍFICOS, TÉCNICOS Y OTROS SERVICIOS	0.00	0.00	74.71	74.71	0.00	0.00
SERVICIOS DE INSTALACION, REPARACION, MANTENIMIENTO Y CONSERVACION	0.00	0.00	80,223.98	80,223.98	0.00	0.00
TRANSFERENCIAS, ASIGNACIONES, SUBSIDIOS Y OTRAS AYUDAS	0.00	0.00	41,746.11	67,208.37	0.00	25,462.26
AYUDAS SOCIALES	0.00	0.00	0.00	25,462.26	0.00	25,462.26
PENSIONES Y JUBILACIONES	0.00	0.00	41,746.11	41,746.11	0.00	0.00
INVERSION PUBLICA	0.00	0.00	0.00	10,388.12	0.00	10,388.12
OBRA PUBLICA EN BIENES DE DOMINIO PUBLICO	0.00	0.00	0.00	10,388.12	0.00	10,388.12
DEUDA PUBLICA	0.00	0.00	4,773.69	4,773.69	0.00	0.00
AMORTIZACION DE LA DEUDA PUBLICA	0.00	0.00	4,773.69	4,773.69	0.00	0.00
PRESUPUESTO DE EGRESOS COMPROMETIDO	0.00	0.00	5,522,983.38	5,522,983.38	0.00	0.00
SERVICIOS PERSONALES	0.00	0.00	3,787,373.08	3,787,373.08	0.00	0.00
REMUNERACIONES AL PERSONAL DE CARACTER PERMANENTE	0.00	0.00	2,256,566.51	2,256,566.51	0.00	0.00
REMUNERACIONES ADICIONALES Y ESPECIALES	0.00	0.00	264,650.09	264,650.09	0.00	0.00
SEGURIDAD SOCIAL	0.00	0.00	207,559.85	207,559.85	0.00	0.00
OTRAS PRESTACIONES SOCIALES Y ECONOMICAS	0.00	0.00	898,573.23	898,573.23	0.00	0.00
PAGO DE ESTIMULOS A SERVIDORES PUBLICOS	0.00	0.00	160,023.40	160,023.40	0.00	0.00
MATERIALES Y SUMINISTROS	0.00	0.00	248,838.16	248,838.16	0.00	0.00
MATERIALES DE ADMINISTRACION, EMISION DE DOCUMENTOS Y ARTICULOS OFICIALES	0.00	0.00	16,687.21	16,687.21	0.00	0.00
COMBUSTIBLES, LUBRICANTES Y ADITIVOS	0.00	0.00	227,894.95	227,894.95	0.00	0.00
HERRAMIENTAS, REFACCIONES Y ACCESORIOS MENORES	0.00	0.00	4,256.00	4,256.00	0.00	0.00
SERVICIOS GENERALES	0.00	0.00	176,699.03	176,699.03	0.00	0.00

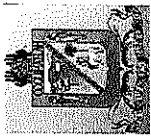

MUNICIPIO DE COQUIMATLAN, COL.
Sistema Integral de Contabilidad Gubernamental
ANALISIS DE SALDOS CONTABLES
DEL 1 DE ENERO AL 31 DE ENERO DE 2021

Descripción	Saldo Anterior		Movimientos		Saldo Actual	
	Debe	Haber	Debe	Haber	Debe	Haber
SERVICIOS BÁSICOS	0.00	0.00	36,986.00	36,986.00	0.00	0.00
SERVICIOS DE ARRENDAMIENTO	0.00	0.00	8,750.00	8,750.00	0.00	0.00
SERVICIOS PROFESIONALES, CIENTÍFICOS, TÉCNICOS Y OTROS SERVICIOS	0.00	0.00	3,095.42	3,095.42	0.00	0.00
SERVICIOS FINANCIEROS, BANCARIOS Y COMERCIALES	0.00	0.00	5,051.23	5,051.23	0.00	0.00
SERVICIOS DE INSTALACION, REPARACION, MANTENIMIENTO Y CONSERVACION	0.00	0.00	117,218.38	117,218.38	0.00	0.00
SERVICIOS OFICIALES	0.00	0.00	5,598.00	5,598.00	0.00	0.00
TRANSFERENCIAS, ASIGNACIONES, SUBSIDIOS Y OTRAS AYUDAS	0.00	0.00	1,220,435.94	1,220,435.94	0.00	0.00
TRANSFERENCIAS AL RESTO DEL SECTOR PUBLICO	0.00	0.00	583,333.33	583,333.33	0.00	0.00
AYUDAS SOCIALES	0.00	0.00	48,300.00	48,300.00	0.00	0.00
PENSIONES Y JUBILACIONES	0.00	0.00	588,802.61	588,802.61	0.00	0.00
DEUDA PUBLICA	0.00	0.00	89,637.17	89,637.17	0.00	0.00
AMORTIZACION DE LA DEUDA PUBLICA	0.00	0.00	56,535.80	56,535.80	0.00	0.00
INTERESES DE LA DEUDA PUBLICA	0.00	0.00	33,101.37	33,101.37	0.00	0.00
PRESUPUESTO DE EGRESOS DEVENGADO	0.00	0.00	5,527,756.18	5,297,449.55	230,306.63	0.00
SERVICIOS PERSONALES	0.00	0.00	3,787,373.08	3,787,373.08	0.00	0.00
REMUNERACIONES AL PERSONAL DE CARACTER PERMANENTE	0.00	0.00	2,256,566.51	2,256,566.51	0.00	0.00
REMUNERACIONES ADICIONALES Y ESPECIALES	0.00	0.00	264,650.09	264,650.09	0.00	0.00
SEGURIDAD SOCIAL	0.00	0.00	207,559.85	207,559.85	0.00	0.00
OTRAS PRESTACIONES SOCIALES Y ECONOMICAS	0.00	0.00	898,573.23	898,573.23	0.00	0.00
PAGO DE ESTIMULOS A SERVIDORES PUBLICOS	0.00	0.00	160,023.40	160,023.40	0.00	0.00
MATERIALES Y SUMINISTROS	0.00	0.00	248,838.16	23,542.73	225,295.43	0.00
MATERIALES DE ADMINISTRACION, EMISION DE DOCUMENTOS Y ARTICULOS OFICIALES	0.00	0.00	16,687.21	15,538.81	1,148.40	0.00
COMBUSTIBLES, LUBRICANTES Y ADITIVOS	0.00	0.00	227,894.95	3,747.92	224,147.03	0.00
HERRAMIENTAS, REFACCIONES Y ACCESORIOS MENORES	0.00	0.00	4,256.00	4,256.00	0.00	0.00
SERVICIOS GENERALES	0.00	0.00	181,471.83	176,460.63	5,011.20	0.00
SERVICIOS BÁSICOS	0.00	0.00	36,986.00	36,986.00	0.00	0.00
SERVICIOS DE ARRENDAMIENTO	0.00	0.00	8,750.00	8,750.00	0.00	0.00
SERVICIOS PROFESIONALES, CIENTÍFICOS, TÉCNICOS Y OTROS SERVICIOS	0.00	0.00	3,095.42	3,095.42	0.00	0.00
SERVICIOS FINANCIEROS, BANCARIOS Y COMERCIALES	0.00	0.00	5,051.23	5,051.23	0.00	0.00
SERVICIOS DE INSTALACION, REPARACION, MANTENIMIENTO Y CONSERVACION	0.00	0.00	121,991.18	116,979.98	5,011.20	0.00

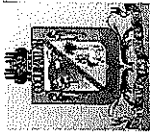

MUNICIPIO DE COQUIMATLAN, COL.
 Sistema Integral de Contabilidad Gubernamental
ANALISIS DE SALDOS CONTABLES
DEL 1 DE ENERO AL 31 DE ENERO DE 2021

Descripción	Saldo Anterior		Movimientos		Saldo Actual	
	Debe	Haber	Debe	Haber	Debe	Haber
SERVICIOS OFICIALES	0.00	0.00	5,598.00	5,598.00	0.00	0.00
TRANSFERENCIAS, ASIGNACIONES, SUBSIDIOS Y OTRAS AYUDAS	0.00	0.00	1,220,435.94	1,220,435.94	0.00	0.00
TRANSFERENCIAS AL RESTO DEL SECTOR PUBLICO	0.00	0.00	583,333.33	583,333.33	0.00	0.00
AYUDAS SOCIALES	0.00	0.00	48,300.00	48,300.00	0.00	0.00
PENSIONES Y JUBILACIONES	0.00	0.00	588,802.61	588,802.61	0.00	0.00
DEUDA PUBLICA	0.00	0.00	89,637.17	89,637.17	0.00	0.00
AMORTIZACION DE LA DEUDA PUBLICA	0.00	0.00	56,535.80	56,535.80	0.00	0.00
INTERESES DE LA DEUDA PUBLICA	0.00	0.00	33,101.37	33,101.37	0.00	0.00
PRESUPUESTO DE EGRESOS EJERCIDO	0.00	0.00	5,296,861.93	4,680,754.65	616,107.28	0.00
SERVICIOS PERSONALES	0.00	0.00	3,795,385.46	3,351,557.17	443,828.29	0.00
REMUNERACIONES AL PERSONAL DE CARACTER PERMANENTE	0.00	0.00	2,256,566.51	2,256,566.51	0.00	0.00
REMUNERACIONES ADICIONALES Y ESPECIALES	0.00	0.00	266,150.09	266,150.09	0.00	0.00
SEGURIDAD SOCIAL	0.00	0.00	207,559.85	38,108.76	169,451.09	0.00
OTRAS PRESTACIONES SOCIALES Y ECONOMICAS	0.00	0.00	905,085.61	630,708.41	274,377.20	0.00
PAGO DE ESTIMULOS A SERVIDORES PUBLICOS	0.00	0.00	160,023.40	160,023.40	0.00	0.00
MATERIALES Y SUMINISTROS	0.00	0.00	23,542.73	3,747.92	19,794.81	0.00
MATERIALES DE ADMINISTRACION, EMISION DE DOCUMENTOS Y ARTICULOS OFICIALES	0.00	0.00	15,538.81	0.00	15,538.81	0.00
COMBUSTIBLES, LUBRICANTES Y ADITIVOS	0.00	0.00	3,747.92	3,747.92	0.00	0.00
HERRAMIENTAS, REFACCIONES Y ACCESORIOS MENORES	0.00	0.00	4,256.00	0.00	4,256.00	0.00
SERVICIOS GENERALES	0.00	0.00	176,460.63	35,476.45	140,984.18	0.00
SERVICIOS BÁSICOS	0.00	0.00	36,986.00	0.00	36,986.00	0.00
SERVICIOS DE ARRENDAMIENTO	0.00	0.00	8,750.00	0.00	8,750.00	0.00
SERVICIOS PROFESIONALES, CIENTÍFICOS, TÉCNICOS Y OTROS SERVICIOS	0.00	0.00	3,095.42	3,095.42	0.00	0.00
SERVICIOS FINANCIEROS, BANCARIOS Y COMERCIALES	0.00	0.00	5,051.23	5,051.23	0.00	0.00
SERVICIOS DE INSTALACION, REPARACION, MANTENIMIENTO Y CONSERVACION	0.00	0.00	116,979.98	27,329.80	89,650.18	0.00
SERVICIOS OFICIALES	0.00	0.00	5,598.00	0.00	5,598.00	0.00
TRANSFERENCIAS, ASIGNACIONES, SUBSIDIOS Y OTRAS AYUDAS	0.00	0.00	1,211,835.94	1,200,335.94	11,500.00	0.00
TRANSFERENCIAS AL RESTO DEL SECTOR PUBLICO	0.00	0.00	583,333.33	583,333.33	0.00	0.00
AYUDAS SOCIALES	0.00	0.00	39,700.00	28,200.00	11,500.00	0.00
PENSIONES Y JUBILACIONES	0.00	0.00	588,802.61	588,802.61	0.00	0.00
DEUDA PUBLICA	0.00	0.00	89,637.17	89,637.17	0.00	0.00

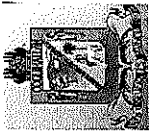

MUNICIPIO DE COQUIMATLAN, COL.
Sistema Integral de Contabilidad Gubernamental
ANALISIS DE SALDOS CONTABLES
DEL 1 DE ENERO AL 31 DE ENERO DE 2021

Descripción	Saldo Anterior		Movimientos		Saldo Actual	
	Debe	Haber	Debe	Haber	Debe	Haber
AMORTIZACION DE LA DEUDA PUBLICA	0.00	0.00	56,535.80	56,535.80	0.00	0.00
INTERESES DE LA DEUDA PUBLICA	0.00	0.00	33,101.37	33,101.37	0.00	0.00
PRESUPUESTO DE EGRESOS PAGADO	0.00	0.00	4,666,381.85	9,012.38	4,657,369.47	0.00
SERVICIOS PERSONALES	0.00	0.00	3,351,557.17	8,012.38	3,343,544.79	0.00
REMUNERACIONES AL PERSONAL DE CARACTER PERMANENTE	0.00	0.00	2,256,566.51	0.00	2,256,566.51	0.00
REMUNERACIONES ADICIONALES Y ESPECIALES	0.00	0.00	266,150.09	1,500.00	264,650.09	0.00
SEGURIDAD SOCIAL	0.00	0.00	38,108.76	0.00	38,108.76	0.00
OTRAS PRESTACIONES SOCIALES Y ECONOMICAS	0.00	0.00	630,708.41	6,512.38	624,196.03	0.00
PAGO DE ESTIMULOS A SERVIDORES PUBLICOS	0.00	0.00	160,023.40	0.00	160,023.40	0.00
MATERIALES Y SUMINISTROS	0.00	0.00	3,747.92	0.00	3,747.92	0.00
COMBUSTIBLES, LUBRICANTES Y ADITIVOS	0.00	0.00	3,747.92	0.00	3,747.92	0.00
SERVICIOS GENERALES	0.00	0.00	30,703.65	0.00	30,703.65	0.00
SERVICIOS PROFESIONALES, CIENTIFICOS, TECNICOS Y OTROS SERVICIOS	0.00	0.00	3,095.42	0.00	3,095.42	0.00
SERVICIOS FINANCIEROS, BANCARIOS Y COMERCIALES	0.00	0.00	5,051.23	0.00	5,051.23	0.00
SERVICIOS DE INSTALACION, REPARACION, MANTENIMIENTO Y CONSERVACION	0.00	0.00	22,557.00	0.00	22,557.00	0.00
TRANSFERENCIAS, ASIGNACIONES, SUBSIDIOS Y OTRAS AYUDAS	0.00	0.00	1,190,735.94	1,000.00	1,189,735.94	0.00
TRANSFERENCIAS AL RESTO DEL SECTOR PUBLICO	0.00	0.00	583,333.33	0.00	583,333.33	0.00
AYUDAS SOCIALES	0.00	0.00	18,600.00	1,000.00	17,600.00	0.00
PENSIONES Y JUBILACIONES	0.00	0.00	588,802.61	0.00	588,802.61	0.00
DEUDA PUBLICA	0.00	0.00	89,637.17	0.00	89,637.17	0.00
AMORTIZACION DE LA DEUDA PUBLICA	0.00	0.00	56,535.80	0.00	56,535.80	0.00
INTERESES DE LA DEUDA PUBLICA	0.00	0.00	33,101.37	0.00	33,101.37	0.00
TOTAL:	249,687,045.35	249,687,045.35	278,831,763.17	278,831,763.17	467,853,259.65	467,853,259.65



**H. Ayuntamiento de Coquimatlán
Administración 2018-2021**



COQUIMATLÁN

H. Ayuntamiento 2018-2021

	Ayudas Sociales a Personas

“2021, Año de Griselda Álvarez Ponce De León”

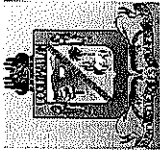

MUNICIPIO DE COQUIMATLAN, COL.

Sistema Integral de Contabilidad Gubernamental
ANALISIS DE MOVIMIENTOS CONTABLES

Mes	Concepto de la Póliza	Cargo	Nombre del Beneficiario	Ejercicio: 2021, Ene - Ene
ENERO	APOYO ECONOMICO PARA CUBRIR GASTOS DE PRIMERA NECESIDAD YA QUE POR SU DISCAPACIDAD, NO PUEDE TRABAJAR PAGO DE APOYO ECONOMICO PARA LAS PERSONAS DE SALUD DE LAS DIFERENTES COMUNIDADES .- APROBADO EN ACTA DE CABILDO NO. 71	5,000.00	GUSTAVO CONTRERAS ANDRADE	COAG730809HCMNNS07
ENERO	APOYO ECONOMICO PARA AYUDAS SOCIALES A REGIDORES CORRESPONDIENTE AL MES DE ENERO DE 2021, APROBADO EN ACAT DE CABILDO NO. 44 DE FECHA 31 DE DICIEMBRE 2019.	1,000.00	ERIKA ORTEGA MONJE	OEME790822MCMRNR01
ENERO	APOYO ECONOMICO PARA AYUDAS SOCIALES A REGIDORES CORRESPONDIENTE AL MES DE ENERO DE 2021	4,500.00	MA DEL SOCORRO HUERTA VAZQUEZ	HUVS590827MCMRZC00
ENERO	APOYO ECONOMICO PARA AYUDAS SOCIALES A REGIDORES CORRESPONDIENTE AL MES DE ENERO DE 2021	1,000.00	MARTA GALVAN CASTELLANOS	GACM591007MJCLSR02

TOTAL (4) 11,500.00

Fecha: 09/02/2021 04:54:37 p. m.



**H. Ayuntamiento de Coquimatlán
Administración 2018-2021**



COQUIMATLÁN

H. Ayuntamiento 2018-2021

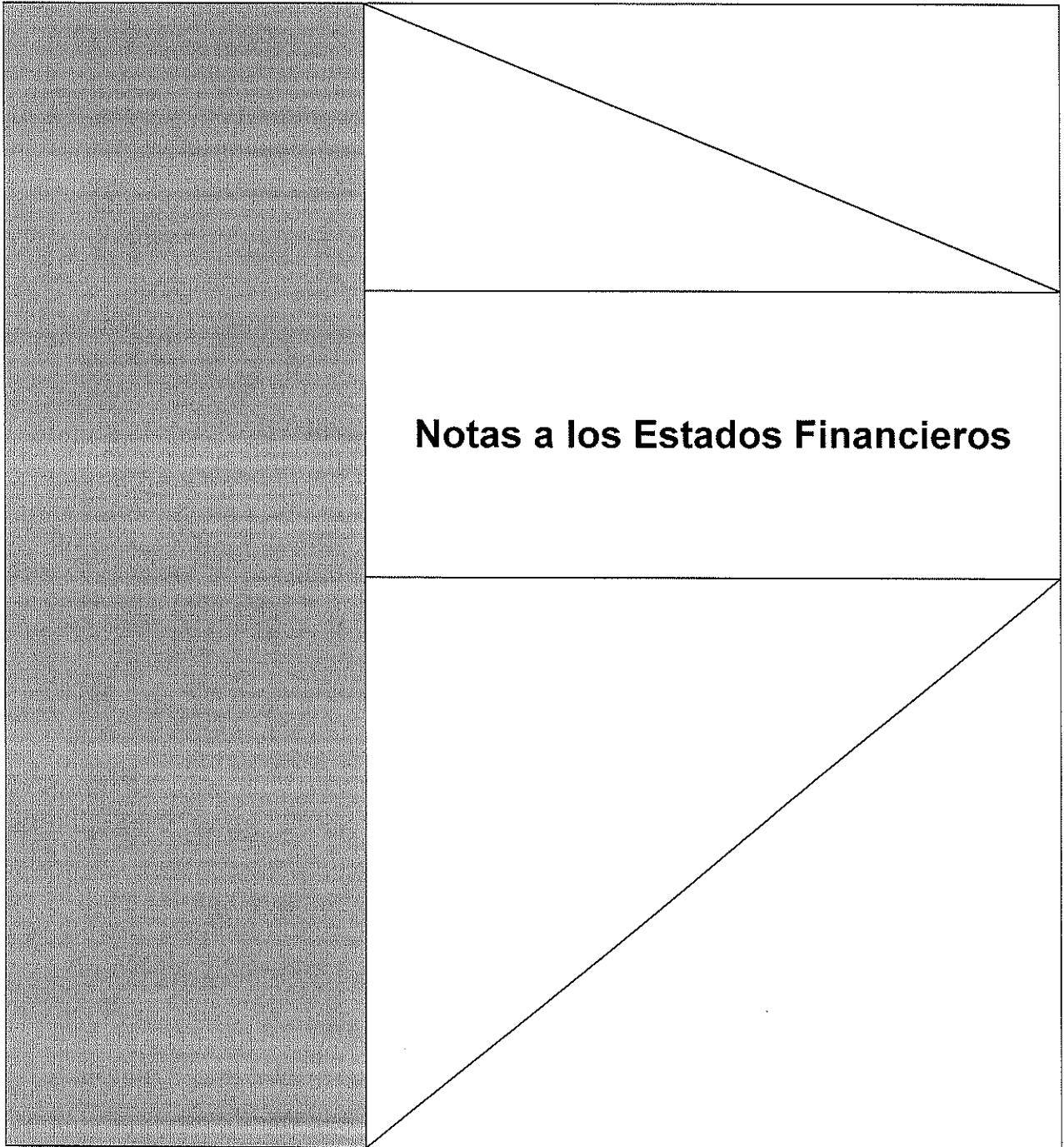

Notas a los Estados Financieros

“2021, Año de Griselda Álvarez Ponce De León”



MUNICIPIO DE COQUIMATLAN, COL.
Sistema Integral de Contabilidad Gubernamental
CONCILIACION ENTRE LOS INGRESOS PRESUPUESTARIOS Y LOS INGRESOS CONTABLES
DEL 1 DE ENERO AL 31 DE ENERO DE 2021

Clave	Descripción	Importe	Total
1	INGRESOS PRESUPUESTARIOS		7,937,101.88
2	MAS INGRESOS CONTABLES NO PRESUPUESTARIOS		0.00
	<i>Incremento por variación de inventarios</i>	<i>0.00</i>	
	<i>Disminución del exceso de estimaciones por pérdida o deterioro u obsolescencia</i>	<i>0.00</i>	
	<i>Disminución del exceso de provisiones</i>	<i>0.00</i>	
	<i>Otros ingresos y beneficios varios</i>	<i>0.00</i>	
	<i>Otros ingresos contables no presupuestarios</i>	<i>0.00</i>	
3	MENOS INGRESOS PRESUPUESTARIOS NO CONTABLES		0.00
	<i>Productos de capital</i>	<i>0.00</i>	
	<i>Aprovechamientos capital</i>	<i>0.00</i>	
	<i>Ingresos derivados de financiamientos</i>	<i>0.00</i>	
	<i>Otros Ingresos presupuestarios no contables</i>	<i>0.00</i>	
4	INGRESOS CONTABLES (4 = 1 + 2 - 3)		7,937,101.88



MUNICIPIO DE COQUIMATLAN, COL.
Sistema Integral de Contabilidad Gubernamental
CONCILIACION ENTRE LOS INGRESOS PRESUPUESTARIOS Y LOS INGRESOS CONTABLES
DEL 1 DE ENERO AL 31 DE ENERO DE 2021

Clave	Descripción	Importe	Total
1	INGRESOS PRESUPUESTARIOS		7,937,101.88
2	MAS INGRESOS CONTABLES NO PRESUPUESTARIOS		0.00
	<i>Incremento por variación de inventarios</i>	0.00	
	<i>Disminución del exceso de estimaciones por pérdida o deterioro u obsolescencia</i>	0.00	
	<i>Disminución del exceso de provisiones</i>	0.00	
	<i>Otros ingresos y beneficios varios</i>	0.00	
	<i>Otros ingresos contables no presupuestarios</i>	0.00	
3	MENOS INGRESOS PRESUPUESTARIOS NO CONTABLES		0.00
	<i>Productos de capital</i>	0.00	
	<i>Aprovechamientos capital</i>	0.00	
	<i>Ingresos derivados de financiamientos</i>	0.00	
	<i>Otros Ingresos presupuestarios no contables</i>	0.00	
4	INGRESOS CONTABLES (4 = 1 + 2 - 3)		7,937,101.88



**NOTAS A LOS ESTADOS FINANCIEROS DEL
MUNICIPIO DE COQUIMATLÁN, COL.
ENERO 2021**

Con el propósito de dar cumplimiento a los artículos 46, 48 y 49 de la Ley General de Contabilidad Gubernamental (LGCG), así como a la normatividad emitida por el Consejo Nacional de Armonización Contable (CONAC), los cuales fundamentan que los entes públicos deberán acompañar notas a los estados financieros de cuyos rubros que así lo requieren, en seguida se presentan las correspondientes al mes de **ENERO de 2021**. Los tres tipos de notas que acompañan a los estados financieros, son:

- d) Notas de Desglose
- e) Notas de Memoria
- f) Notas de Gestión Administrativa

A) NOTAS DE DESGLOSE

I. NOTAS AL ESTADO DE SITUACION FINANCIERA

ACTIVO

Efectivo y Equivalentes.

- Integrado por la cuenta de Bancos/Tesorería, la cual al cierre de la cuenta del mes de ENERO 2021 presenta un saldo actual de deber es de \$ 25,099,240.98 y de haber \$ 5,921,615.86, a continuación, se detallan las cuentas de mayor relevancia:

Derechos a Recibir Efectivo o Equivalentes.

- En este rubro se reflejan los Deudores y Cuentas por Cobrar del Municipio, con un saldo al cierre del mes de ENERO 2021 por la cantidad de \$ 25,099,240.98

SSC2 (0)	Saldo Anterior		Movimientos		Saldo Actual	
	Debe	Haber	Debe	Haber	Debe	Haber
BANCOS/TESORERIA	20,034,505.68	0.00	11,086,963.43	11,943,843.99	19,177,625.12	0.00
CUENTAS BANCARIAS TESORERIA MUNICIPAL	20,034,505.68	0.00	11,086,963.43	11,943,843.99	19,177,625.12	0.00
RECURSOS PROPIOS/ GASTOS CORRIENTES	0.00	3,591,540.29	0.00	0.00	0.00	3,591,540.29
HSBC 4008935934 GASTO CORRIENTE	0.00	3,591,913.76	0.00	0.00	0.00	3,591,913.76
HSBC 4041573726 FIDEICOMISO BANOBRAS	310.41	0.00	0.00	0.00	310.41	0.00
HSBC 4041573809 GASOLINA Y DIESEL	63.06	0.00	0.00	0.00	63.06	0.00
RECURSOS FAISM	3,683,194.47	0.00	10.51	0.00	3,683,204.98	0.00
HSBC 4043543396 FAISM 2009	168,934.52	0.00	0.00	0.00	168,934.52	0.00
HSBC 4046011466 FAISM 2010	39,466.13	0.00	0.00	0.00	39,466.13	0.00
HSBC 4050652098 FAISM 2011	85,695.73	0.00	0.00	0.00	85,695.73	0.00
SCOTTABANK 2400906166 FAISM 2012	0.00	64,230.08	0.42	0.00	0.00	64,229.66
HSBC 4008936239 FAISM 2008	3,657.82	0.00	0.00	0.00	3,657.82	0.00
SCOTTABANK 2400930709 FAISM 2013	155,319.06	0.00	2.64	0.00	155,321.70	0.00
SCOTTABANK 2400948721 FAISM 2014	172,579.68	0.00	7.44	0.00	172,587.12	0.00
SCOTTABANK 2400963607 FOPA DEP 2014	3,117,444.52	0.00	0.01	0.00	3,117,444.53	0.00
SCOTTABANK 2400963615 INFRAESTRUCTURA DEPORTIVA 2014	4,327.09	0.00	0.00	0.00	4,327.09	0.00
RECURSOS FORTAMUN	678,124.37	0.00	0.00	0.00	678,124.37	0.00

“2021, Año de Griselda Álvarez Ponce de León”

“H. AYUNTAMIENTO DE COQUIMATLÁN, COLIMA”

Reforma S/N y Jesús Alcaraz. Coquimatlán, Col. Tel: 312 207 91 50 C.P. 28400



HSBC 4043543388 FORTAMUN 2009	68.06	0.00	0.00	0.00	68.06	0.00
HSBC 4046011474 FORTAMUN 2010	24,478.61	0.00	0.00	0.00	24,478.61	0.00
HSBC 4050652106 FORTAMUN 2011	7,623.52	0.00	0.00	0.00	7,623.52	0.00
HSBC 4054079371 FORTAMUN 2012	148,414.43	0.00	0.00	0.00	148,414.43	0.00
HSBC 4008936247 FORTAMUN 2008	25,370.11	0.00	0.00	0.00	25,370.11	0.00
HSBC 4055922108 FORTAMUN 2013	485,127.49	0.00	0.00	0.00	485,127.49	0.00
HSBC 4056885361 FORTAMUN 2014	0.00	12,957.85	0.00	0.00	0.00	12,957.85
RECURSOS DE PROGRAMAS FEDERALES	17,314,808.38	0.00	9,846,533.24	11,854,206.82	15,307,134.80	0.00
SCOTIABANK 2400880140 ZONAS PRIORITARIAS 2011	4,883.87	0.00	0.00	0.00	4,883.87	0.00
SCOTIABANK 2400879533 HABITAT 2011	0.00	4,791.37	0.00	0.00	0.00	4,791.37
SCOTIABANK 2400879541 PROYECTO CONTRA LA OBESIDAD	0.00	8,970.11	0.00	0.00	0.00	8,970.11
SCOTIABANK 2400853178 ACTIVOS PRODUCTIVOS 2010	119.88	0.00	0.00	0.00	119.88	0.00
SCOTIABANK 2400852996 HABITAT 2010	32,381.00	0.00	1.40	0.00	32,382.40	0.00
SCOTIABANK 2400853003 RESCATE 2010	0.00	233.64	0.00	0.00	0.00	233.64
HSBC 4043543263 TRES POR UNO	3,635.40	0.00	0.00	0.00	3,635.40	0.00
HSBC 4044585644 RESCATE DE ESPACIOS	4,266.07	0.00	0.00	0.00	4,266.07	0.00
HSBC 4044585669 HABITAT 2009	961.27	0.00	0.00	0.00	961.27	0.00
HSBC 4008935801 VIVIENDA DIGNA	475.06	0.00	0.00	0.00	475.06	0.00
SCOTIABANK 200915084 TRES POR UNO 2013	0.00	92,306.08	1.99	0.00	0.00	92,304.09
SCOTIABANK 2400944580 (PRAH) PREVENCIÓN DE RIESGOS EN LOS ASENTAMIENTOS HUMANOS	0.00	4,994.71	0.31	0.00	0.00	4,994.40
HSBC 4056288632 FOPEDEP	0.01	0.00	0.00	0.00	0.01	0.00
SCOTIABANK 024936839 HABITAT 2013	6,111.83	0.00	0.27	0.00	6,112.10	0.00
SCOTIABANK 24944661 FDO. APORTACIONES FORT. ENT. FED.	0.00	27,257.29	0.86	0.00	0.00	27,256.43
SCOTIABANK 024936847 PROGRAMA PREP	3,114.08	0.00	0.00	0.00	3,114.08	0.00
SCOTIABANK 02400968137 ACTI. COMIENDO SANO EN COQUIMATLÁN	113,308.68	0.00	227.63	0.00	113,536.31	0.00
SCOTIABANK 2400968145 PREP 2014	0.00	265,147.57	27.01	0.00	0.00	265,120.56
SCOTIABANK 2400972363 FONDO DE CONTINGENCIAS ECONOMICAS PARA LA INVERSION 2014	12,995.53	0.00	0.57	0.00	12,996.10	0.00

“2021, Año de Griselda Álvarez Ponce de León”

“H. AYUNTAMIENTO DE COQUIMATLÁN, COLIMA”

Reforma S/N y Jesús Alcaraz. Coquimatlán, Col. Tel: 312 207 91 50 C.P. 28400



COQUIMATLÁN

SCOTIABANK 02400968242 PROGRAMA FONDO PARA DESARROLLO MUNICIPAL	667.40	0.00	0.00	0.00	667.40	0.00
SCOTIABANK 02400983098 FORTAMUN 2015	20,836.56	0.00	0.91	0.00	20,837.47	0.00
SCOTIABANK 2400979015 FAISM 2015	0.00	32,105.14	3.01	0.00	0.00	32,102.13
SCOTIABANK 2400983101 INFRAESTRUCTURA DEPORTIVA 2015	132.21	0.00	8.34	0.00	140.55	0.00
SCOTIABANK 2400983136 FOPADM 2015	105,176.17	0.00	4.54	0.00	105,180.71	0.00
BBAJIO 13711783 GASTO CORRIENTE	3,119,567.56	0.00	237,637.45	4,587.23	3,352,617.78	0.00
BBAJIO 13715420 FORTAMUN	3,619.59	0.00	0.00	0.00	3,619.59	0.00
BBAJIO 14242820 FONDO INFRAESTRUCTURA DEPORTIVA 2015	3,447,828.04	0.00	2,516,982.45	2,069,144.19	3,895,666.30	0.00
BBAJIO 14992309 MUNICIPIO COQUI COL FORTAMUN 2016	10,392.58	0.00	48.50	0.00	10,441.08	0.00
BBAJIO 15056591 GASTO CORRIENTE 2016	0.00	1,825,271.66	6,286,810.86	5,758,689.21	0.00	1,297,150.01
BBAJIO 014992275 FAIS 2016	85,817.78	0.00	82.25	0.00	85,900.03	0.00
BBAJIO 15719792 FORTALECE 2016	5,999.99	0.00	0.00	0.00	5,999.99	0.00
BAJIO 015924194 FAISM BANOBAS 2016 ANTICIPO	48,918.08	0.00	46.88	0.00	48,964.96	0.00
BBAJIO 016579948 3X1 PARA MIGRANTES 2016	13,074.68	0.00	12.53	0.00	13,087.21	0.00
BBAJIO 17925306 FORTAMUN 2017	29,890.77	0.00	0.00	0.00	29,890.77	0.00
BBAJIO 017928466 MUNICIPIO COQUIMATLAN FAIS 2017	14,042.44	0.00	13.46	0.00	14,055.90	0.00
BAJIO 18508499 INSTITUTO DE LAS MUJERES	0.15	0.00	0.00	0.00	0.15	0.00
BBAJIO 18700112 MUNICIPIO DE COQUIMATLAN COLIMA FORTALECE 2017	399,823.53	0.00	383.20	0.00	400,206.73	0.00
BBAJIO 019258813 MUNICIPIO DE COQUIMATLAN COLIMA FORTALECE 2 2017	94,689.75	0.00	1.38	0.00	94,691.13	0.00
BBAJIO 19875453 MUNICIPIO DE COQUIMATLAN COLIMA PROAGUA 2017 APARURAL	0.01	0.00	0.00	0.00	0.01	0.00
BBAJIO 19878222 MUNICIPIO DE COQUIMATLAN COLIMA PROAGUA 2017 APAUR	23,795.40	0.00	0.21	0.00	23,795.61	0.00
BBAJIO 19394378 MUNICIPIO DE COQUIMATLAN COLIMA 3X1 PARA MIGRANTES 2017	90,319.23	0.00	0.01	232.00	90,087.24	0.00
BAJIO 020805289 MUNICIPIO DE COQUIMATLAN FORTAMUN 2018	126,935.71	0.00	126.40	0.00	127,062.11	0.00
BAJIO 020805008 MUNICIPIO DE COQUIMATLAN FAIS 2018	12,547.27	0.00	12.03	0.00	12,559.30	0.00

“2021, Año de Griselda Álvarez Ponce de León”

“H. AYUNTAMIENTO DE COQUIMATLÁN, COLIMA”

Reforma S/N y Jesús Alcaraz. Coquimatlán, Col. Tel: 312 207 91 50 C.P. 28400



COQUIMATLÁN

BAJIO 21530035 MUNICIPIO DE COQUIMATLAN COLIMA FONDO DE PROYECTOS DE DESARROLLO REGIONAL 2018	332,297.12	0.00	318.21	0.00	332,615.33	0.00
BAJIO 24050783 FORTAMUN 2019	1,805,505.04	0.00	15.59	0.00	1,805,520.63	0.00
BAJIO 24051047 FAIS 2019	374,560.78	0.00	3.23	0.00	374,564.01	0.00
BAJIO 25241191 PROAGUA APUAR 2019	33,375.32	0.00	0.57	0.00	33,375.89	0.00
BAJIO 25241472 PROAGUA APARURAL 2019	2,726.54	0.00	0.02	232.00	2,494.56	0.00
BAJIO 25241076 MUNICIPIO DE COQUIMATLAN COLIMA PROAGUA 2019 APARTADO URBANO RECURSO FEDERAL	47,613.63	0.00	0.41	0.00	47,614.04	0.00
BAJIO 25241290 MUNICIPIO DE COQUIMATLAN PROAGUA 2019 RURAL REC FEDERACILES	6,644.07	0.00	0.06	0.00	6,644.13	0.00
BAJIO 025859687 MUNICIPIO DE COQUIMATLAN COLIMA INSTITUTO DE LAS MUJERES 2019	32,981.81	0.00	0.28	0.00	32,982.09	0.00
BAJIO 27414903 FORTAMUN 2020	2,384,222.90	0.00	501,962.22	537,204.97	2,348,980.15	0.00
BAJIO 27414572 FAIS 2020	5,105,054.72	0.00	298,753.50	2,040,586.57	3,363,221.65	0.00
BAJIO 29049301 MUNICIPIO DE COQUIMATLAN COLIMA PROAGUA 2020 MUNICIPAL	959,034.60	0.00	745.49	561,705.94	398,074.15	0.00
BAJIO 029049202 MUNICIPIO DE COQUIMATLAN COL PROAGUA APARURAL 2020 FEDERAL	635,541.84	0.00	493.34	374,470.64	261,564.54	0.00
BAJIO 30647259 MUNICIPIO DE COQUIMATLAN FIAS 2021	10,000.00	0.00	0.09	0.00	10,000.09	0.00
BAJIO 30647051 MUNICIPIO DE COQUIMATLAN FORTAMUN 2021	10,000.00	0.00	1,805.78	507,354.07	0.00	495,548.29
OTROS RECURSOS	1,949,918.75	0.00	1,240,419.68	89,637.17	3,100,701.26	0.00
HSBC 4046550554 AHORRO	0.00	24,043.56	0.00	0.00	0.00	24,043.56
BAJIO 8853483 FAIS-BANOBRA 2013	1,973,962.31	0.00	1,240,419.68	89,637.17	3,124,744.82	0.00
TOTAL	25,988,728.50	5,954,222.82	11,086,963.43	11,943,843.99	25,099,240.98	5,921,615.86

3. Corresponde al Activo No Circulante, al cierre del mes de ENERO 2021 arroja un saldo de \$ 149,170,164.82, las cuales se conforman principalmente por los bienes adquiridos y construcciones en proceso en bienes de dominio público.

CUENTA (4)	Saldo Anterior		Movimientos		Saldo Actual	
	Debe	Haber	Debe	Haber	Debe	Haber
BIENES INMUEBLES, INFRAESTRUCTURA Y CONSTRUCCIONES EN PROCESO	149,170,164.82	0.00	0.00	0.00	149,170,164.82	0.00

“2021, Año de Griselda Álvarez Ponce de León”

“H. AYUNTAMIENTO DE COQUIMATLÁN, COLIMA”

Reforma S/N y Jesús Alcaraz. Coquimatlán, Col. Tel: 312 207 91 50 C.P. 28400



VIVIENDAS	6,474,064.26	0.00	0.00	0.00	6,474,064.26	0.00
EDIFICIOS NO HABITACIONALES	9,400,012.23	0.00	0.00	0.00	9,400,012.23	0.00
CONSTRUCCIONES EN PROCESO EN BIENES DE DOMINIO PÚBLICO	119,105,926.12	0.00	0.00	0.00	119,105,926.12	0.00
CONSTRUCCIONES EN PROCESO EN BIENES PROPIOS	14,190,162.21	0.00	0.00	0.00	14,190,162.21	0.00
TOTAL	149,170,164.82	0.00	0.00	0.00	149,170,164.82	0.00

Bienes Muebles.

4. Estos de igual forma pertenecen al Activo No Circulante y representan las existencias de Mobiliario y Equipo, Equipo de Transporte, Equipo de Defensa y Seguridad, así como también la Maquinaria y otras Herramientas necesaria para la operación, la cual al cierre del mes de NOVIEMBRE 2020 tiene un saldo de \$ 15,535,681.13

CUENTA (3)	Saldo Anterior		Movi mientos		Saldo Actual	
	Debe	Haber	Debe	Haber	Debe	Haber
BIENES MUEBLES	15,535,681.13	0.00	0.00	0.00	15,535,681.13	0.00
MOBILIARIO Y EQUIPO DE ADMINISTRACIÓN	13,280,067.67	0.00	0.00	0.00	13,280,067.67	0.00
MOBILIARIO Y EQUIPO EDUCACIONAL Y RECREATIVO	963,788.00	0.00	0.00	0.00	963,788.00	0.00
EQUIPO DE DEFENSA Y SEGURIDAD	1,291,825.46	0.00	0.00	0.00	1,291,825.46	0.00
TOTAL	15,535,681.13	0.00	0.00	0.00	15,535,681.13	0.00

Activos Intangibles.

5. Representa el SOFTWARE de los sistemas de administración del Municipio, con un saldo al cierre del mes de ENERO 2021 por el monto de \$ 21,802.00.

PASIVO

Cuentas por Pagar a Corto Plazo.

6. Este rubro acumula al Pasivo Circulante integrado por Servicios Personales por Pagar, Proveedores, Retenciones y Contribuciones por Pagar, entre otros, al cierre del mes de ENERO 2021 tiene un saldo por la cantidad de haber \$ 44,240,771.38 y de deber \$ 1,038.86.

CUENTA (7)	Saldo Anterior		Movi mientos		Saldo Actual	
	Debe	Haber	Debe	Haber	Debe	Haber
CUENTAS POR PAGAR A CORTO PLAZO	0.00	47,653,543.54	10,360,902.24	6,947,091.22	0.00	44,239,732.52
SERVICIOS PERSONALES POR PAGAR A CORTO PLAZO	0.00	10,117,686.05	4,402,454.36	4,034,117.08	0.00	9,749,348.77
PROVEEDORES POR PAGAR A CORTO PLAZO	77,200.90	0.00	668,423.49	932,344.11	0.00	186,719.72
CONTRATISTAS POR OBRAS PÚBLICAS POR PAGAR A CORTO PLAZO	0.00	6,800,850.22	2,976,763.15	293,686.18	0.00	4,117,773.25
TRANSFERENCIAS OTORGADAS POR PAGAR A CORTO PLAZO	0.00	586,016.29	920,076.77	720,384.95	0.00	386,324.47
RETENCIONES Y CONTRIBUCIONES POR PAGAR A CORTO PLAZO	0.00	23,436,295.83	1,191,205.62	943,609.66	0.00	23,188,699.87
DEVOLUCIONES DE LA LEY DE INGRESO POR PAGAR A CORTO PLAZO	1,038.86	0.00	0.00	0.00	1,038.86	0.00

“2021, Año de Griselda Álvarez Ponce de León”

“H. AYUNTAMIENTO DE COQUIMATLÁN, COLIMA”

Reforma S/N y Jesús Alcaraz. Coquimatlán, Col. Tel: 312 207 91 50 C.P. 28400



OTRAS CUENTAS POR PAGAR A CORTO PLAZO	0.00	6,790,934.91	201,978.85	22,949.24	0.00	6,611,905.30
TOTAL	78,239.76	47,731,783.30	10,360,902.24	6,947,091.22	1,038.86	44,240,771.38

Porción a Corto Plazo de la Deuda Pública Interna.

7. Representa el saldo de la deuda que se tiene contratada con Banca BANBAJIO por la cantidad de \$ **7,827,008.23**, y el saldo que se tiene al cierre de la cuenta pública del mes de ENERO 2021 con Banca BANBAJIO es de \$ 7,827,008.23, como se muestra en la siguiente tabla:

CUENTA (1)	Saldo Anterior		Movi mientos		Saldo Actual	
	Debe	Haber	Debe	Haber	Debe	Haber.
PORCIÓN A CORTO PLAZO DE LA DEUDA PÚBLICA INTERNA	0.00	7,827,008.23	56,535.80	0.00	0.00	7,770,472.43
TOTAL	0.00	7,827,008.23	56,535.80	0.00	0.00	7,770,472.43

Otras Provisiones a Corto Plazo.

Hacienda Pública/Patrimonio.

8. El Patrimonio Contribuido al cierre del mes de ENERO 2021 es por la cantidad de DEBE \$ 0.00 y haber \$ **143,278,580.46**, y el Patrimonio Generado refleja un total de \$ **172,676,798.02** se detallan los resultados de ejercicios anteriores al 2019.

CUENTA (33)	Saldo Anterior		Movi mientos		Saldo Actual	
	Debe	Haber	Debe	Haber	Debe	Haber
HACIENDA PUBLICA/ PATRIMONIO	0.00	143,278,580.46	0.00	0.00	0.00	143,278,580.46
HACIENDA PUBLICA/ PATRIMONIO GENERADO	0.00	143,278,580.46	0.00	0.00	0.00	143,278,580.46
RESULTADOS DE EJERCICIOS ANTERIORES	0.00	130,300,410.13	0.00	0.00	0.00	130,300,410.13
RESULTADO EJERCICIO 2006	9,908,965.82	0.00	0.00	0.00	9,908,965.82	0.00
RESULTADO EJERCICIO 2008	0.00	3,277,483.98	0.00	0.00	0.00	3,277,483.98
RESULTADO EJERCICIO 2009	1,903,753.14	0.00	0.00	0.00	1,903,753.14	0.00
RESULTADO EJERCICIO 2010	0.00	1,516,535.05	0.00	0.00	0.00	1,516,535.05
RESULTADO EJERCICIO 2011	0.00	627,569.94	0.00	0.00	0.00	627,569.94
SUP O DEF 1990	489,733.84	0.00	0.00	0.00	489,733.84	0.00
SUP O DEF 1991	86,476.40	0.00	0.00	0.00	86,476.40	0.00
SUP O DEF 1992	238,128.61	0.00	0.00	0.00	238,128.61	0.00
SUP O DEF 1993	419,074.88	0.00	0.00	0.00	419,074.88	0.00
SUP O DEF 1994	396,403.36	0.00	0.00	0.00	396,403.36	0.00
SUP O DEF 1995	105,595.46	0.00	0.00	0.00	105,595.46	0.00
SUP O DEF 1996	360,950.40	0.00	0.00	0.00	360,950.40	0.00
SUP O DEF 1997	0.00	2,428,046.29	0.00	0.00	0.00	2,428,046.29
SUP O DE F1998	0.00	1,077,382.20	0.00	0.00	0.00	1,077,382.20
SUP O DEF 1999	0.00	1,574,368.51	0.00	0.00	0.00	1,574,368.51

“2021, Año de Griselda Álvarez Ponce de León”

“H. AYUNTAMIENTO DE COQUIMATLÁN, COLIMA”

Reforma S/N y Jesús Alcaraz. Coquimatlán, Col. Tel: 312 207 91 50 C.P. 28400



SUP O DEF 2000	0.00	684,511.01	0.00	0.00	0.00	684,511.01
SUP O DEF 2001	5,830,439.30	0.00	0.00	0.00	5,830,439.30	0.00
SUP O DEF 2002	0.00	1,910,777.48	0.00	0.00	0.00	1,910,777.48
RESULTADO EJERCICIO 2003	962,044.80	0.00	0.00	0.00	962,044.80	0.00
RESULTADO EJERCICIO 2004	0.00	3,342,415.89	0.00	0.00	0.00	3,342,415.89
RESULTADO EJER ANTERIORES	1,173,042.82	0.00	0.00	0.00	1,173,042.82	0.00
RESULTADO EJERCICIO 2005	1,256,399.24	0.00	0.00	0.00	1,256,399.24	0.00
RESULTADO EJERCICIO 2007	4,731,841.54	0.00	0.00	0.00	4,731,841.54	0.00
RESULTADO EJERCICIO 2012	1,535,367.95	0.00	0.00	0.00	1,535,367.95	0.00
RESULTADO EJERCICIO 2013	0.00	6,922,022.42	0.00	0.00	0.00	6,922,022.42
RESULTADO EJERCICIO 2014	0.00	12,415,423.13	0.00	0.00	0.00	12,415,423.13
RESULTADO EJERCICIO 2015	0.00	9,516,809.56	0.00	0.00	0.00	9,516,809.56
RESULTADO EJERCICIO 2016	0.00	17,039,697.24	0.00	0.00	0.00	17,039,697.24
RESULTADO EJERCICIO 2017	0.00	21,323,511.38	0.00	0.00	0.00	21,323,511.38
RESULTADO EJERCICIO 2018	0.00	23,829,309.82	0.00	0.00	0.00	23,829,309.82
RESULTADO EJERCICIO 2019	0.00	28,657,083.98	0.00	0.00	0.00	28,657,083.98
RESULTADO EJERCICIO 2020	0.00	23,555,679.81	0.00	0.00	0.00	23,555,679.81
RESERVAS	0.00	12,978,170.33	0.00	0.00	0.00	12,978,170.33
RESERVAS DE PATRIMONIO	0.00	12,978,170.33	0.00	0.00	0.00	12,978,170.33
TOTAL	29,398,217.56	172,676,798.02	0.00	0.00	29,398,217.56	172,676,798.02

II. NOTAS AL ESTADO DE ACTIVIDADES

Ingresos de Gestión

Se integran de los Rubros de Ingreso que se detallan en la tabla al mes de ENERO 2021 por la cantidad de **7,937,101.88**

CUENTA (161)	Importe
Descripción	
INGRESOS Y OTROS BENEFICIOS	
INGRESOS DE GESTIÓN	2,760,601.25
IMPUESTOS	
IMPUESTOS SOBRE EL PATRIMONIO	2,029,348.34
IMPUESTOS SOBRE LA PRODUCCIÓN, EL CONSUMO Y LAS TRANSACCIONES	20,511.97
ACCESORIOS DE IMPUESTOS	59,777.17
DERECHOS	
DERECHOS POR EL USO, GOCE, APROVECHAMIENTO O EXPLOTACIÓN DE BIENES DE DOMINIO PÚBLICO	13,399.97
DERECHOS POR PRESTACIÓN DE SERVICIOS	191,397.55
ACCESORIOS DE DERECHOS	0.00
DERECHOS NO COMPRENDIDOS EN LA LEY DE INGRESOS VIGENTE, CAUSADOS EN EJERCICIOS FISCALES ANTERIORES PENDIENTES DE LIQUIDACIÓN O PAGO	0.00
OTROS DERECHOS	332,797.82
PRODUCTOS	
PRODUCTOS	9,374.40
PRODUCTOS NO COMPRENDIDOS EN LA LEY DE INGRESOS VIGENTE, CAUSADOS EN EJERCICIOS FISCALES ANTERIORES PENDIENTES DE LIQUIDACIÓN O PAGO	0.00
OTROS PRODUCTOS QUE GENERAN INGRESOS CORRIENTES	0.00
APROVECHAMIENTOS	

“2021, Año de Griselda Álvarez Ponce de León”

“H. AYUNTAMIENTO DE COQUIMATLÁN, COLIMA”

Reforma S/N y Jesús Alcaraz. Coquimatlán, Col. Tel: 312 207 91 50 C.P. 28400



COQUIMATLÁN

AYUNTAMIENTO

MULTAS	88,665.33
INDEMNIZACIONES	15,328.70
PARTICIPACIONES, APORTACIONES, CONVENIOS, INCENTIVOS DERIVADOS DE LA COLABORACIÓN FISCAL, FONDOS DISTINTOS DE APORTACIONES, TRANSFERENCIAS, ASIGNACIONES, SUBSIDIOS Y SUBVENCIONES, Y PENSIONES Y JUBILACIONES	5,176,500.63
PARTICIPACIONES, APORTACIONES, CONVENIOS, INCENTIVOS DERIVADOS DE LA COLABORACIÓN FISCAL Y FONDOS DISTINTOS DE APORTACIONES	
PARTICIPACIONES	5,176,500.63
APORTACIONES	0.00
CONVENIOS	0.00
TOTAL DE INGRESOS Y OTROS BENEFICIOS	7,937,101.88
GASTOS Y OTRAS PÉRDIDAS	
GASTOS DE FUNCIONAMIENTO	4,212,910.27
SERVICIOS PERSONALES	
REMUNERACIONES AL PERSONAL DE CARÁCTER PERMANENTE	2,256,566.51
REMUNERACIONES AL PERSONAL DE CARÁCTER TRANSITORIO	0.00
REMUNERACIONES ADICIONALES Y ESPECIALES	264,650.09
SEGURIDAD SOCIAL	207,559.85
OTRAS PRESTACIONES SOCIALES Y ECONOMICAS	898,573.23
PREVISIONES	0.00
PAGO DE ESTIMULOS A SERVIDORES PUBLICOS	160,023.40
MATERIALES Y SUMINISTROS	
MATERIALES DE ADMINISTRACION, EMISION DE DOCUMENTOS Y ARTICULOS OFICIALES	16,687.21
COMBUSTIBLES, LUBRICANTES Y ADITIVOS	227,894.95
HERRAMIENTAS, REFACCIONES Y ACCESORIOS MENORES	4,256.00
SERVICIOS GENERALES	
SERVICIOS BÁSICOS	36,986.00
SERVICIOS DE ARRENDAMIENTO	8,750.00
SERVICIOS PROFESIONALES, CIENTÍFICOS Y TÉCNICOS Y OTROS SERVICIOS	3,095.42
SERVICIOS FINANCIEROS, BANCARIOS Y COMERCIALES	5,051.23
SERVICIOS DE INSTALACION, REPARACION, MANTENIMIENTO Y CONSERVACION	117,218.38
SERVICIOS OFICIALES	5,598.00
TRANSFERENCIAS, ASIGNACIONES, SUBSIDIOS Y OTRAS AYUDAS	1,201,235.94
TRANSFERENCIAS INTERNAS Y ASIGNACIONES AL SECTOR PÚBLICO	
TRANSFERENCIAS A ENTIDADES FEDERATIVAS Y MUNICIPIOS	583,333.33
AYUDAS SOCIALES	
AYUDAS SOCIALES A PERSONAS	11,500.00
AYUDAS SOCIALES A INSTITUCIONES	17,600.00
PENSIONES Y JUBILACIONES	
JUBILACIONES	588,802.61
INTERESES, COMISIONES Y OTROS GASTOS DE LA DEUDA PÚBLICA	33,101.37

“2021, Año de Griselda Álvarez Ponce de León”

“H. AYUNTAMIENTO DE COQUIMATLÁN, COLIMA”

Reforma S/N y Jesús Alcaraz. Coquimatlán, Col. Tel: 312 207 91 50 C.P. 28400



INTERESES DE LA DEUDA PÚBLICA	
INTERESES DE LA DEUDA PÚBLICA INTERNA	33,101.37
TOTAL DE GASTOS Y OTRAS PÉRDIDAS	5,447,247.58
RESULTADOS DEL EJERCICIO (AHORRO/DESAHORRO)	2,489,854.30

Participaciones y Aportaciones

3. El saldo al mes de ENERO 2021 de esta cuenta se integra de conformidad a lo expresado en la siguiente tabla y asciende a la cantidad de \$ 5,176,500.63.

CUENTA (1)	Saldo Anterior		Movimientos		Saldo Actual	
	Debe	Haber	Debe	Haber	Debe	Haber
PARTICIPACIONES, APORTACIONES, CONVENIOS, INCENTIVOS DERIVADOS DE LA COLABORACIÓN FISCAL Y FONDOS DISTINTOS DE APORTACIONES	0.00	0.00	0.00	5,176,500.63	0.00	5,176,500.63
PARTICIPACIONES	0.00	0.00	0.00	5,176,500.63	0.00	5,176,500.63
TOTAL	0.00	0.00	0.00	5,176,500.63	0.00	5,176,500.63

Gastos y Otras Pérdidas

4. Se integra por las cuentas de gastos de Servicios Personales, Materiales y Suministros, Servicios Generales, Transferencia, Asignaciones, Subsidios y Otras Ayudas, Participaciones y Aportaciones e Intereses, Comisiones y Otros Gastos como se muestra en la tabla y su saldo al cierre del mes de NOVIEMBRE 2020 ascienden a la cantidad de DEBER \$ 5,447,247.58 y \$ haber \$00.00 .

RUBRO (7)	Saldo Anterior		Movimientos		Saldo Actual	
	Debe	Haber	Debe	Haber	Debe	Haber
GASTOS Y OTRAS PÉRDIDAS	0.00	0.00	5,456,847.58	9,600.00	5,447,247.58	0.00
GASTOS DE FUNCIONAMIENTO	0.00	0.00	4,212,910.27	0.00	4,212,910.27	0.00
SERVICIOS PERSONALES	0.00	0.00	3,787,373.08	0.00	3,787,373.08	0.00
MATERIALES Y SUMINISTROS	0.00	0.00	248,838.16	0.00	248,838.16	0.00
SERVICIOS GENERALES	0.00	0.00	176,699.03	0.00	176,699.03	0.00
TRANSFERENCIAS, ASIGNACIONES, SUBSIDIOS Y OTRAS AYUDAS	0.00	0.00	1,210,835.94	9,600.00	1,201,235.94	0.00
TRANSFERENCIAS AL RESTO DEL SECTOR PÚBLICO	0.00	0.00	583,333.33	0.00	583,333.33	0.00
AYUDAS SOCIALES	0.00	0.00	38,700.00	9,600.00	29,100.00	0.00
PENSIONES Y JUBILACIONES	0.00	0.00	588,802.61	0.00	588,802.61	0.00
INTERESES, COMISIONES Y OTROS GASTOS DE LA DEUDA PÚBLICA	0.00	0.00	33,101.37	0.00	33,101.37	0.00
INTERESES DE LA DEUDA PÚBLICA	0.00	0.00	33,101.37	0.00	33,101.37	0.00
TOTAL	0.00	0.00	5,456,847.58	9,600.00	5,447,247.58	0.00

“2021, Año de Griselda Álvarez Ponce de León”

“H. AYUNTAMIENTO DE COQUIMATLÁN, COLIMA”

Reforma S/N y Jesús Alcaraz. Coquimatlán, Col. Tel: 312 207 91 50 C.P. 28400



III. NOTAS AL ESTADO DE VARIACION EN LA HACIENDA PUBLICA

3. Se informa de manera agrupada, acerca de las modificaciones al patrimonio contribuido.

No Existen modificaciones al Patrimonio Contribuido

4. Se informará de manera agrupada, acerca del monto y procedencia de los recursos que modifican al patrimonio generado.

Se informa de manera agrupada, acerca del monto al 31 de ENERO del 2021 así como la procedencia de los recursos que modifican a la Hacienda Pública generada:

RUBRO (7)	Saldo Anterior		Movi mientos		Saldo Actual	
	Debe	Haber	Debe	Haber	Debe	Haber
GASTOS Y OTRAS PÉRDIDAS	0.00	0.00	5,456,847.58	9,600.00	5,447,247.58	0.00
GASTOS DE FUNCIONAMIENTO	0.00	0.00	4,212,910.27	0.00	4,212,910.27	0.00
SERVICIOS PERSONALES	0.00	0.00	3,787,373.08	0.00	3,787,373.08	0.00
MATERIALES Y SUMINISTROS	0.00	0.00	248,838.16	0.00	248,838.16	0.00
SERVICIOS GENERALES	0.00	0.00	176,699.03	0.00	176,699.03	0.00
TRANSFERENCIAS, ASIGNACIONES, SUBSIDIOS Y OTRAS AYUDAS	0.00	0.00	1,210,835.94	9,600.00	1,201,235.94	0.00
TRANSFERENCIAS AL RESTO DEL SECTOR PUBLICO	0.00	0.00	583,333.33	0.00	583,333.33	0.00
AYUDAS SOCIALES	0.00	0.00	38,700.00	9,600.00	29,100.00	0.00
PENSIONES Y JUBILACIONES	0.00	0.00	588,802.61	0.00	588,802.61	0.00
INTERESES, COMISIONES Y OTROS GASTOS DE LA DEUDA PÚBLICA	0.00	0.00	33,101.37	0.00	33,101.37	0.00
INTERESES DE LA DEUDA PUBLICA	0.00	0.00	33,101.37	0.00	33,101.37	0.00
TOTAL	0.00	0.00	5,456,847.58	9,600.00	5,447,247.58	0.00

IV. NOTAS AL ESTADO DE FLUJO DE EFECTIVO

Efectivo y equivalentes

3. Análisis de los saldos inicial y final que figuran en la última parte del Estado de Flujo de Efectivo en la cuenta de efectivo y equivalentes es como sigue:

SCUENTA (2)	Saldo Anterior		Movi mientos		Saldo Actual	
	Debe	Haber	Debe	Haber	Debe	Haber
EFFECTIVO Y EQUIVALENTES	20,046,496.18	0.00	11,086,963.43	11,943,843.99	19,189,615.62	0.00
BANCOS/TESORERIA	20,034,505.68	0.00	11,086,963.43	11,943,843.99	19,177,625.12	0.00
CUENTAS BANCARIAS TESORERIA MUNICIPAL	20,034,505.68	0.00	11,086,963.43	11,943,843.99	19,177,625.12	0.00
DEPOSITOS DE FONDOS DE TERCEROS EN GARANTÍA Y/O ADMINISTRACIÓN	11,990.50	0.00	0.00	0.00	11,990.50	0.00
DEPÓSITOS DE FONDOS DE TERCEROS EN GARANTÍA	11,990.50	0.00	0.00	0.00	11,990.50	0.00
TOTAL	20,046,496.18	0.00	11,086,963.43	11,943,843.99	19,189,615.62	0.00

“2021, Año de Griselda Álvarez Ponce de León”

“H. AYUNTAMIENTO DE COQUIMATLÁN, COLIMA”

Reforma S/N y Jesús Alcaraz. Coquimatlán, Col. Tel: 312 207 91 50 C.P. 28400



4. Adquisiciones de bienes muebles e inmuebles con su monto global al 30 de NOVIEMBRE de 2020 y, en su caso, el porcentaje de estas adquisiciones que fueron realizadas mediante subsidios de capital del sector central. Adicionalmente, se revela el importe de los pagos que durante el ejercicio se hicieron por la compra de los elementos citados:

SCUENTA (15)	Saldo Anterior		Movi mientos		Saldo Actual	
	Debe	Haber	Debe	Haber	Debe	Haber
BIENES INMUEBLES, INFRAESTRUCTURA Y CONSTRUCCIONES EN PROCESO	149,170,164.82	0.00	0.00	0.00	149,170,164.82	0.00
VIVIENDAS	6,474,064.26	0.00	0.00	0.00	6,474,064.26	0.00
VIVIENDAS EN ZONAS MARGINADAS	4,024,064.26	0.00	0.00	0.00	4,024,064.26	0.00
OTRAS VIVIENDAS PARA FINES DEL ENTE PÚBLICO	2,450,000.00	0.00	0.00	0.00	2,450,000.00	0.00
EDIFICIOS NO HABITACIONALES	9,400,012.23	0.00	0.00	0.00	9,400,012.23	0.00
UNIDADES DEPORTIVAS, PARQUES Y JARDINES	9,411,351.63	0.00	0.00	0.00	9,411,351.63	0.00
ESTACIONAMIENTOS Y APARCADEROS	0.00	11,339.40	0.00	0.00	0.00	11,339.40
CONSTRUCCIONES EN PROCESO EN BIENES DE DOMINIO PÚBLICO	119,105,926.12	0.00	0.00	0.00	119,105,926.12	0.00
EDIFICACIÓN HABITACIONAL EN PROCESO	9,716,103.46	0.00	0.00	0.00	9,716,103.46	0.00
EDIFICACIÓN NO HABITACIONAL EN PROCESO	17,878,414.85	0.00	0.00	0.00	17,878,414.85	0.00
CONSTRUCCIÓN DE OBRAS PARA EL ABASTECIMIENTO DE AGUA, PETRÓLEO, GAS, ELECTRICIDAD Y TELECOMUNICACIONES EN PROCESO	13,151,450.27	0.00	0.00	0.00	13,151,450.27	0.00
DIVISIÓN DE TERRENOS Y CONSTRUCCIÓN DE OBRAS DE URBANIZACIÓN EN PROCESO	68,844,610.64	0.00	0.00	0.00	68,844,610.64	0.00
CONSTRUCCIÓN DE VÍAS DE COMUNICACIÓN EN PROCESO	449,124.14	0.00	0.00	0.00	449,124.14	0.00
OTRAS CONSTRUCCIONES DE INGENIERÍA CIVIL U OBRA PESADA EN PROCESO	7,410,135.56	0.00	0.00	0.00	7,410,135.56	0.00
INSTALACIONES Y EQUIPAMIENTO EN CONSTRUCCIONES EN PROCESO	567,401.82	0.00	0.00	0.00	567,401.82	0.00
TRABAJOS DE ACABADOS EN EDIFICACIONES Y OTROS TRABAJOS ESPECIALIZADOS EN PROCESO	1,088,685.38	0.00	0.00	0.00	1,088,685.38	0.00
CONSTRUCCIONES EN PROCESO EN BIENES PROPIOS	14,190,162.21	0.00	0.00	0.00	14,190,162.21	0.00
DIVISIÓN DE TERRENOS Y CONSTRUCCIÓN DE OBRAS DE URBANIZACIÓN EN PROCESO	448,485.30	0.00	0.00	0.00	448,485.30	0.00
INSTALACIONES Y EQUIPAMIENTO EN CONSTRUCCIONES EN PROCESO	200,395.00	0.00	0.00	0.00	200,395.00	0.00
TRABAJOS DE ACABADOS EN EDIFICACIONES Y OTROS TRABAJOS ESPECIALIZADOS EN PROCESO	13,541,281.91	0.00	0.00	0.00	13,541,281.91	0.00
TOTAL	149,181,504.22	11,339.40	0.00	0.00	149,181,504.22	11,339.40

“2021, Año de Griselda Álvarez Ponce de León”

“H. AYUNTAMIENTO DE COQUIMATLÁN, COLIMA”

Reforma S/N y Jesús Alcaraz. Coquimatlán, Col. Tel: 312 207 91 50 C.P. 28400



B) NOTAS DE MEMORIA (Cuentas de Orden)



Las cuentas de orden se utilizan para registrar movimientos de valores que no afecten o modifiquen el balance del ente contable, sin embargo, su incorporación en libros es necesaria con fines de recordatorio contable, de control y en general sobre los aspectos administrativos, o bien, para consignar sus derechos o responsabilidades contingentes que puedan, o no, presentarse en el futuro.

Las cuentas que se manejan para efectos de estas Notas son las siguientes:

Cuentas de Orden Contables y Presupuestarias:

Contables:

- Valores
- Emisión de obligaciones
- Avaies y garantías
- Juicios
- Contratos para Inversión Mediante Proyectos para Prestación de Servicios (PPS) y Similares
- Bienes concesionados o en comodato

Presupuestarias:

- Cuentas de ingresos
- Cuentas de egresos

C) NOTAS DE GESTION ADMINISTRATIVA

1. Introducción

Los Estados Financieros de los entes públicos, proveen de información financiera a los principales usuarios de la misma, entre ellos está la H. Legislatura del Estado de Colima, así como la ciudadanía en general que demanda información sobre la situación contable del Municipio de Coquimatlán, Col.

El objetivo del presente documento es la revelación del contexto y de los aspectos económicos-financieros más relevantes que influyeron en las decisiones del período, que comprende del 1 de enero al 30 de noviembre de 2020, y que se consideraron en la elaboración de los estados financieros para la mayor comprensión de los mismos y sus particularidades.

De esta manera, se informa y explica la respuesta del gobierno a las condiciones relacionadas con la información financiera del período de gestión; además, de exponer aquellas políticas que podrían afectar la toma de decisiones en períodos posteriores.

2. Panorama Económico y Financiero

Al mes de noviembre 2020, el Municipio de Coquimatlán, Col.

3. Autorización e Historia

a. Fecha de Creación e Historia

Para efectos fiscales se cuenta con un Registro Federal de Contribuyentes MTC850101-LUA, por lo que la Secretaria de Hacienda y Crédito Publico reconoce como fecha de creación el 01 (primero) de enero de 1985.

Coquimatlán proviene de las raíces nahuas coqui que quiere decir paloma o torcaza, ma, de maitl que significa mano, tomar o asir, y tian lugar, es decir "Lugar donde se cazan o atrapan torcazas". Existe una segunda acepción: "Lugar donde se hacen redes"; sin embargo, la primera es la más aceptada.

Coquimatlán fue una congregación de estirpe teca y formó parte del señorío de Collimán. Sus habitantes tenían formas esquemáticas de organización sociopolítica con dirigentes cuyo cargo era predominantemente civil; dichos gobernantes dirigían las manifestaciones religiosas y participaban de la autoridad militar que les transmitía el Tlatoani de Collimán.

Coquimatlán comenzó su vida independiente en el siglo XV y fue un pueblo indio establecido entre las márgenes del arroyo de Comalá y el río Armería. La conquista española trajo consigo el sojuzgamiento de los indios y apropiación de la mayor parte de sus tierras, las cuales fueron distribuidas en concesiones entre los soldados españoles.

“2021, Año de Griselda Álvarez Ponce de León”

“H. AYUNTAMIENTO DE COQUIMATLÁN, COLIMA”

Reforma S/N y Jesús Alcaraz. Coquimatlán, Col. Tel: 312 207 91 50 C.P. 28400



Su nombre original, pronunciado erróneamente como Coximatlán; con la llegada de los conquistadores, cambió a San Pedro Coquimatlán, el cual, al ser arrasado por una creciente del arroyo de Cornala, tuvo que ser trasladado al lugar que hoy ocupa el 19 de octubre de 1836; siendo después de su refundación cuando se le empezó a conocer con el nombre actual.

El desarrollo de Coquimatlán se inició a partir de 1889 con la introducción del ferrocarril de vía angosta, mismo que aumentó considerablemente en 1908 con el de vía ancha a Guadalajara.

Los personajes principales que sobresalieron en el desarrollo municipal, entre los años de 1902 y 1922, fueron Faustino Aguilar Zamora, Hilario G. Castañeda y Marcos García. La construcción de la carretera a Colima y caminos vecinales, la introducción del agua potable y la energía eléctrica en 1956-60, aunados a la construcción del sistema de riego y pozos profundos en 1963 y el crecimiento de la agricultura y la ganadería, constituyen factores que propician el auge a Coquimatlán. Desde 1987, la cabecera cuenta con carretera de 4 carriles que une a Colima con los demás estados de la República.

b. Principales cambios en su estructura orgánica

Durante el presente ejercicio no se realizaron cambios en la estructura organizacional, quedando está de acuerdo al Reglamento del Gobierno Municipal del Ayuntamiento de Coquimatlán, Colima.

4. Organización y Objeto Social

a) Objeto Social.

El Municipio es una institución de orden público, base de la división territorial y de la organización política y administrativa del Estado, constituido por una comunidad de personas, establecida en un territorio determinado, cuya finalidad consiste en promover la gestión de sus intereses, proteger y fomentar los valores de la convivencia local y prestar los servicios básicos que ésta requiera. Estará dotado de personalidad jurídica y patrimonio propios, autónomo en su régimen interno y con libre administración de su hacienda.

b) Principal actividad.

c) Ejercicio fiscal.

Periodo fiscal corresponde del 01 de enero al 30 de noviembre de 2020.

d) Régimen Jurídico.

Es una institución investida de personalidad jurídica y patrimonio propio, con facultades y capacidad según se establece en el artículo 115 fracción II de la Constitución Política de los Estados Unidos Mexicanos, y que conforme al artículo 91 de la Constitución Política del Estado Libre y Soberano del Colima, El Ayuntamiento es depositario de la función pública municipal y constituye la primera instancia de gobierno, con el propósito de recoger y atender las necesidades colectivas y sociales, así como para articular y promover el desarrollo integral y sustentable del municipio. En tanto el artículo 2 de la Ley del Municipio Libre para el Estado de Colima establece que el municipio es una institución de orden público, base de la división territorial y de la organización política y administrativa del Estado, constituido por una comunidad de personas, establecida en un territorio determinado, cuya finalidad consiste en promover la gestión de sus intereses, proteger y fomentar los valores de la convivencia local y prestar los servicios básicos que ésta requiera. Estará dotado de personalidad jurídica y patrimonio propios, autónomo en su régimen interno y con libre administración de su hacienda, Asimismo, tiene la potestad para normar directamente las materias, funciones, procedimientos y servicios de su competencia, así como para establecer órganos de gobierno propios. Se reconoce la heterogeneidad de los municipios del Estado, lo que deberá reflejarse en su autonomía para conducirse y realizar sus acciones de gobierno en relación a sus condiciones y necesidades y en su artículo 3 de la misma ley, establece que el municipio será administrado y gobernado por el Ayuntamiento

e) Consideraciones fiscales del ente: revelar el tipo de contribuciones que esté obligado a pagar o retener.

f) Estructura organizacional básica.

La estructura organizacional se basa en lo dispuesto por Ley del Municipio Libre del Estado de Colima y el Reglamento del Gobierno Municipal del Ayuntamiento de Coquimatlán, Colima. El Municipio es gobernado por un Ayuntamiento de elección popular, y se compone por 1 Presidente Municipal que política y administrativamente es el representante del Municipio, 8 regidores y 1 Síndico Municipal quien es el representante legal del Ayuntamiento.

“2021, Año de Griselda Álvarez Ponce de León”

“H. AYUNTAMIENTO DE COQUIMATLÁN, COLIMA”

Reforma S/N y Jesús Alcaraz. Coquimatlán, Col. Tel: 312 207 91 50 C.P. 28400



g) Fideicomisos, mandatos y análogos de los cuales es fideicomitente o fideicomisario.



5. Bases de Preparación de los Estados Financieros

- a) El Municipio de Coquimatlán cuenta con un sistema de contabilidad gubernamental diseñado en apego a la Ley general de Contabilidad Gubernamental y a los lineamientos emitidos por el Consejo Nacional de Armonización Contable (CONAC) y a las demás disposiciones legales aplicables.
- b) En lo referente a los postulados básicos, éstos han sido el sustento técnico del registro de las operaciones, la elaboración y presentación de los estados financieros, con la finalidad de uniformar los métodos, procedimientos y prácticas contables, que dan sustento a la configuración del Sistema de Contabilidad Gubernamental.
- c) Para el caso de la presente Cuenta Pública del Municipio de Coquimatlán, no se ha aplicado alguna Normatividad Supletoria.

6. Políticas de Contabilidad Significativas

En cuanto a las políticas contables, se comenta lo siguiente:

- a) El Municipio de Coquimatlán, no ha efectuado operaciones en el extranjero y no ha tenido efecto alguno en la información financiera gubernamental.
- b) De la misma manera no existen acciones de Compañías subsidiarias no consolidadas y asociadas. No se tiene una actividad comercial, por lo que no existe Sistema y método de valuación de inventarios y costo de lo vendido.
- c) En cuanto a las políticas para el cálculo de la reserva actuarial, se tiene el elaborado Gobierno del Estado.
- d) A la fecha del presente documento, no se han generado nuevas provisiones ni reservas.
- e) En lo referente a la Depuración y cancelación de saldos, se analizan y se depuran movimientos contables y en su caso cancelación de saldos.

7. Posición en Moneda Extranjera y Protección por Riesgo Cambiario

Se informa lo siguiente:

- a) No se cuenta con activos en moneda extranjera
- b) No se cuenta con pasivos en moneda extranjera
- c) No se cuenta con posición en moneda extranjera
- d) No se opera con tipo de cambio
- e) En consecuencia, no existe equivalente en moneda nacional

“2021, Año de Griselda Álvarez Ponce de León”

“H. AYUNTAMIENTO DE COQUIMATLÁN, COLIMA”
Reforma S/N y Jesús Alcaraz. Coquimatlán, Col. Tel: 312 207 91 50 C.P. 28400